



ประกาศเทศบาลนครปากเกร็ด

เรื่อง ประกวดราคาจ้างก่อสร้างโครงการปรับปรุงสะพาน บริเวณทางเข้าหมู่บ้านประชานิเวศน์ ๒ ระยะ ๓
ข้ามคลองบางตลาด ด้วยวิธีประกวดราคาอิเล็กทรอนิกส์ (e-bidding)

เทศบาลนครปากเกร็ด มีความประสงค์จะประกวดราคาจ้างก่อสร้างโครงการปรับปรุง
สะพาน บริเวณทางเข้าหมู่บ้านประชานิเวศน์ ๒ ระยะ ๓ ข้ามคลองบางตลาด ด้วยวิธีประกวดราคา
อิเล็กทรอนิกส์ (e-bidding) ราคาากลางของงานจ้างก่อสร้าง ในการประกวดราคาครั้งนี้ เป็นเงินทั้งสิ้น
๕,๒๓๑,๘๕๔.๒๐ บาท (ห้าล้านสองแสนสามหมื่นหนึ่งพันแปดร้อยห้าสิบบาทยี่สิบสตางค์) (งบประมาณ
๕,๒๐๐,๐๐๐.๐๐ บาท)ตามรายการ ดังนี้

โดยปรับปรุงสะพาน บริเวณทางเข้าหมู่บ้านประชานิเวศน์ ๒ ระยะ ๓ ข้ามคลองบางตลาด
(สะพานที่ ๑) กว้างประมาณ ๑๒.๐๐ ม. ยาวประมาณ ๑๑.๐๐ ม. พื้นที่ประมาณ ๑๓๒.๐๐ ตร.ม. (สะพานที่
๒) กว้างประมาณ ๑๒.๐๐ ม. ยาวประมาณ ๘.๐๐ ม. พื้นที่ประมาณ ๙๖.๐๐ ตร.ม. พื้นที่รวมประมาณ
๒๒๘.๐๐ ตร.ม. พร้อมดาดคอนกรีตท้องคลอง ตามแบบรูปและรายการของเทศบาล

ผู้ยื่นข้อเสนอจะต้องมีคุณสมบัติ ดังต่อไปนี้

๑. มีความสามารถตามกฎหมาย
๒. ไม่เป็นบุคคลล้มละลาย
๓. ไม่อยู่ระหว่างเลิกกิจการ
๔. ไม่เป็นบุคคลซึ่งอยู่ระหว่างถูกระงับการยื่นข้อเสนอหรือทำสัญญากับหน่วยงานของรัฐไว้ชั่วคราว เนื่องจากเป็นผู้ที่ไม่ผ่านเกณฑ์การประเมินผลการปฏิบัติงานของผู้ประกอบการตามระเบียบ ที่
รัฐมนตรีว่าการกระทรวงการคลังกำหนดตามที่ประกาศเผยแพร่ในระบบเครือข่ายสารสนเทศของกรมบัญชี
กลาง
๕. ไม่เป็นบุคคลซึ่งถูกระงับชื่อไว้ในบัญชีรายชื่อผู้ทำงานและได้แจ้งเวียนชื่อให้เป็นผู้ทำงาน
ของหน่วยงานของรัฐในระบบเครือข่ายสารสนเทศของกรมบัญชีกลาง ซึ่งรวมถึงนิติบุคคลที่ผู้ทำงานเป็นหุ้นส่วน
ผู้จัดการ กรรมการผู้จัดการ ผู้บริหาร ผู้มีอำนาจในการดำเนินงานในกิจการของนิติบุคคลนั้นด้วย
๖. มีคุณสมบัติและไม่มีลักษณะต้องห้ามตามที่คณะกรรมการนโยบายการจัดซื้อจัดจ้างและ

การบริหารพัสดุภาครัฐกำหนดในราชกิจจานุเบกษา

๗. เป็นนิติบุคคลผู้มีอาชีพรับจ้างงานที่ประกวดราคาอิเล็กทรอนิกส์ดังกล่าว

๘. ไม่เป็นผู้มีผลประโยชน์ร่วมกันกับผู้ยื่นข้อเสนอรายอื่นที่เข้ายื่นข้อเสนอให้แก่เทศบาลนครปากเกร็ด ณ วันประกาศประกวดราคาอิเล็กทรอนิกส์ หรือไม่เป็นผู้กระทำการอันเป็นการขัดขวางการแข่งขันราคาอย่างเป็นธรรม ในการประกวดราคาอิเล็กทรอนิกส์ครั้งนี้

๙. ไม่เป็นผู้ได้รับเอกสิทธิ์หรือความคุ้มกัน ซึ่งอาจปฏิเสธไม่ยอมขึ้นศาลไทย เว้นแต่รัฐบาลของผู้ยื่นข้อเสนอได้มีคำสั่งสละเอกสิทธิ์และความคุ้มกันเช่นนั้น

๑๐. เป็นผู้ประกอบการที่ขึ้นทะเบียนงานก่อสร้างสาขางานก่อสร้างสะพาน ไม่น้อยกว่าชั้น ๕ ประเภททั่วไป ไว้กับกรมบัญชีกลาง

๑๑. ผู้ยื่นข้อเสนอต้องมีผลงานก่อสร้างประเภทเดียวกันกับผลงานที่ประกวดราคาจ้างก่อสร้าง และต้องเป็นงานของผู้รับจ้างในสัญญาเดียว ในวงเงินไม่น้อยกว่า ๒,๖๐๐,๐๐๐.๐๐ บาท (สองล้านหกแสนบาทถ้วน) และเป็นผลงานที่เป็นคู่สัญญาโดยตรงกับหน่วยงานของรัฐ หรือหน่วยงานเอกชนที่ เทศบาลนครปากเกร็ด เชื้อถือ

๑๒. ผู้ยื่นข้อเสนอที่ยื่นข้อเสนอในรูปแบบของ "กิจการร่วมค้า" ต้องมีคุณสมบัติดังนี้
กรณีที่ข้อตกลงระหว่างผู้เข้าร่วมค้ากำหนดให้ผู้เข้าร่วมค้ารายใดรายหนึ่งเป็นผู้เข้าร่วมค้าหลัก ข้อตกลงระหว่างผู้เข้าร่วมค้าจะต้องมีการกำหนดสัดส่วนหน้าที่และความรับผิดชอบในปริมาณงาน สิ่งของ หรือมูลค่าตามสัญญาของผู้เข้าร่วมค้าหลักมากกว่าผู้เข้าร่วมค้ารายอื่นทุกราย

กรณีที่ข้อตกลงระหว่างผู้เข้าร่วมค้ากำหนดให้ผู้เข้าร่วมค้ารายใดรายหนึ่งเป็นผู้เข้าร่วมค้าหลัก กิจการร่วมค่านั้นต้องใช้ผลงานของผู้เข้าร่วมค้าหลักรายเดียวเป็นผลงานของกิจการร่วมค้าที่ยื่นข้อเสนอ

สำหรับข้อตกลงระหว่างผู้เข้าร่วมค้าที่ไม่ได้กำหนดให้ผู้เข้าร่วมค้ารายใดเป็นผู้เข้าร่วมค้าหลัก ผู้เข้าร่วมค้าทุกรายจะต้องมีคุณสมบัติครบถ้วนตามเงื่อนไขที่กำหนดไว้ในเอกสารเชิญชวน หรือหนังสือเชิญชวน

กรณีที่ข้อตกลงระหว่างผู้เข้าร่วมค้า กำหนดให้ผู้เข้าร่วมค้ารายใดรายหนึ่งเป็นผู้เข้าร่วมค้าหลัก ผู้เข้าร่วมค้าหลักจะต้องเป็นผู้ประกอบการที่ขึ้นทะเบียนงานก่อสร้างสาขางานก่อสร้างสะพาน ไม่น้อยกว่าชั้น ๕ ประเภททั่วไป ไว้กับกรมบัญชีกลาง

ในส่วนของผู้เข้าร่วมค้าที่ไม่ใช่ผู้เข้าร่วมค้าหลักจะเป็นผู้ประกอบการที่ขึ้นทะเบียนในสาขางานก่อสร้างไว้กับกรมบัญชีกลางหรือไม่ก็ได้

สำหรับข้อตกลงระหว่างผู้เข้าร่วมค้า ที่ไม่ได้กำหนดให้ผู้เข้าร่วมค้ารายใดเป็นผู้เข้าร่วมค้าหลัก ผู้เข้าร่วมค้าทุกรายจะต้องมีคุณสมบัติครบถ้วนตามเงื่อนไขที่กำหนดไว้ในเอกสารเชิญชวน หรือหนังสือเชิญชวน

กรณีที่ข้อตกลงระหว่างผู้เข้าร่วมค้ากำหนดให้มีการมอบหมายผู้เข้าร่วมค้ารายใดรายหนึ่งเป็นผู้ยื่นข้อเสนอ ในนามกิจการร่วมค้า การยื่นข้อเสนอดังกล่าวไม่ต้องมีหนังสือมอบอำนาจ

สำหรับข้อตกลงระหว่างผู้เข้าร่วมค่าที่ไม่ได้กำหนดให้ผู้เข้าร่วมรายใดเป็นผู้ยื่นข้อเสนอผู้เข้าร่วมค่าทุกรายจะต้องลงลายมือชื่อในหนังสือมอบอำนาจให้ผู้เข้าร่วมค่ารายใดรายหนึ่งเป็นผู้ยื่นข้อเสนอในนามกิจการร่วมค้า

๑๓. ผู้ยื่นข้อเสนอต้องลงทะเบียนที่มีข้อมูลถูกต้องครบถ้วนในระบบจัดซื้อจัดจ้างภาครัฐด้วยอิเล็กทรอนิกส์ (Electronic Government Procurement : e-GP) ของกรมบัญชีกลาง

ผู้ยื่นข้อเสนอต้องยื่นข้อเสนอและเสนอราคาทางระบบจัดซื้อจัดจ้างภาครัฐด้วยอิเล็กทรอนิกส์ ในวันที่ ๕ เมษายน ๒๕๖๗ ระหว่างเวลา ๐๙.๐๐ น. ถึง ๑๒.๐๐ น.

ผู้สนใจสามารถขอรับเอกสารประกวดราคาอิเล็กทรอนิกส์ โดยดาวน์โหลดเอกสารทางระบบจัดซื้อจัดจ้างภาครัฐด้วยอิเล็กทรอนิกส์ หัวข้อ ค้นหาประกาศจัดซื้อจัดจ้างได้ตั้งแต่วันที่ประกาศจนถึงวันเสนอราคา

ผู้ยื่นข้อเสนอสามารถจัดเตรียมเอกสารข้อเสนอได้ตั้งแต่วันที่ประกาศจนถึงวันเสนอราคา ผู้สนใจสามารถดูรายละเอียดได้ที่เว็บไซต์ www.pakkretcity.go.th หรือ www.gprocurement.go.th หรือสอบถามทางโทรศัพท์หมายเลข ๐-๒๙๖๐-๙๗๐๔ ต่อ ๓๑๘,๓๑๙ ในวันและเวลาราชการ

ประกาศ ณ วันที่ ๒๑ มีนาคม พ.ศ. ๒๕๖๗



(นายวิชัย บรรดาศักดิ์)

นายกเทศมนตรีนครปากเกร็ด



เอกสารประกวดราคาจ้างก่อสร้างด้วยการประกวดราคาอิเล็กทรอนิกส์ (e-bidding)

เลขที่/๒๕๖๗

ประกวดราคาจ้างก่อสร้างโครงการปรับปรุงสะพาน บริเวณทางเข้าหมู่บ้านประชาชนิเวณศน์ ๒ ระยะ ๓ ข้ามคลองบางตลาด ด้วยวิธีประกวดราคาอิเล็กทรอนิกส์ (e-bidding)

ตามประกาศ เทศบาลนครปากเกร็ด

ลงวันที่ ๒๑ มีนาคม ๒๕๖๗

เทศบาลนครปากเกร็ด ซึ่งต่อไปนี้เรียกว่า "เทศบาล" มีความประสงค์จะ ประกวดราคาจ้างก่อสร้างโครงการปรับปรุงสะพาน บริเวณทางเข้าหมู่บ้านประชาชนิเวณศน์ ๒ ระยะ ๓ ข้ามคลองบางตลาด ด้วยวิธีประกวดราคาอิเล็กทรอนิกส์ (e-bidding) โดยปรับปรุงสะพาน บริเวณทางเข้าหมู่บ้านประชาชนิเวณศน์ ๒ ระยะ ๓ ข้ามคลองบางตลาด (สะพานที่ ๑) กว้างประมาณ ๑๒.๐๐ ม. ยาวประมาณ ๑๑.๐๐ ม. พื้นที่ประมาณ ๑๓๒.๐๐ ตร.ม. (สะพานที่ ๒) กว้างประมาณ ๑๒.๐๐ ม. ยาวประมาณ ๘.๐๐ ม. พื้นที่ประมาณ ๙๖.๐๐ ตร.ม. พื้นที่รวมประมาณ ๒๒๘.๐๐ ตร.ม. พร้อมดาดคอนกรีตท้องคลอง ตามแบบรูปและรายการของเทศบาล โดยมีข้อแนะนำและข้อกำหนดดังต่อไปนี้

๑. เอกสารแนบท้ายเอกสารประกวดราคาอิเล็กทรอนิกส์

๑.๑ ร่างรายละเอียดขอบเขตของงานทั้งโครงการ (Terms of Reference : TOR)

๑.๒ แบบใบเสนอราคาที่กำหนดไว้ในระบบจัดซื้อจัดจ้างภาครัฐด้วยอิเล็กทรอนิกส์

๑.๓ แบบสัญญาจ้างก่อสร้าง

๑.๔ แบบหนังสือคำประกัน

(๑) หลักประกันการเสนอราคา

(๒) หลักประกันสัญญา

๑.๕ สูตรการปรับราคา

$$K๑ = ๐.๒๕ + ๐.๑๕ It/I๐ + ๐.๑๐ Ct/Co + ๐.๔๐ Mt/M๐ + ๐.๑๐ St/So$$

(งานอาคาร)

$$K๒.๑ = ๐.๓๐ + ๐.๑๐ It/I๐ + ๐.๔๐ Et/E๐ + ๐.๒๐ Ft/F๐$$

(งานดิน)

$$K๓.๑ = ๐.๓๐ + ๐.๔๐ At/A๐ + ๐.๒๐ Et/E๐ + ๐.๑๐ Ft/F๐$$

(งานผิวทาง PRIME COAT , TACK COAT , SEAL COAT)

$$K๓.๓ = ๐.๓๐ + ๐.๑๐ Mt/M๐ + ๐.๔๐ At/A๐ + ๐.๑๐ Et/E๐ + ๐.๑๐$$

(งานผิวถนน ASPHALTIC CONCRETE , PENETRATION MACADAM)

$$K_{3.4} = 0.30 + 0.10 \text{ It/Io} + 0.35 \text{ Ct/Co} + 0.10 \text{ Mt/Mo} + 0.15 \text{ St/So}$$

(งานผิวถนนคอนกรีตเสริมเหล็ก)

$$K_{3.6} = 0.30 + 0.10 \text{ It/Io} + 0.15 \text{ Ct/Co} + 0.20 \text{ Mt/Mo} + 0.25 \text{ St/So}$$

(งานโครงสร้างคอนกรีตเสริมเหล็กและงานเชื่อมกันตลิ่ง)

๑.๖ บทนิยาม

(๑) ผู้ที่มีผลประโยชน์ร่วมกัน

(๒) การขัดขวางการแข่งขันอย่างเป็นธรรม

๑.๗ แบบบัญชีเอกสารที่กำหนดไว้ในระบบจัดซื้อจัดจ้างภาครัฐด้วยอิเล็กทรอนิกส์

(๑) บัญชีเอกสารส่วนที่ ๑

(๒) บัญชีเอกสารส่วนที่ ๒

๑.๘ แผนการใช้พัสดุที่ผลิตภายในประเทศและแผนการใช้เหล็กที่ผลิตภายในประเทศ

๑.๙ แผนการทำงาน

๑.๑๐ เอกสารแนบประกาศประกวดราคาจ้าง จำนวน -๘- หน้า

๑.๑๑ ตารางแสดงวงเงินงบประมาณที่ได้รับจัดสรรและราคากลางในงานจ้าง

ก่อสร้าง จำนวน -๑- หน้า

๒. คุณสมบัติของผู้ยื่นข้อเสนอ

๒.๑ มีความสามารถตามกฎหมาย

๒.๒ ไม่เป็นบุคคลล้มละลาย

๒.๓ ไม่อยู่ระหว่างเลิกกิจการ

๒.๔ ไม่เป็นบุคคลซึ่งอยู่ระหว่างถูกระงับการยื่นข้อเสนอหรือทำสัญญากับหน่วยงาน

ของรัฐไว้ชั่วคราว เนื่องจากเป็นผู้ที่ไม่ผ่านเกณฑ์การประเมินผลการปฏิบัติงานของผู้ประกอบการตามระเบียบ
ที่รัฐมนตรีว่าการกระทรวงการคลังกำหนดตามที่ประกาศเผยแพร่ในระบบเครือข่ายสารสนเทศของกรมบัญชี
กลาง

๒.๕ ไม่เป็นบุคคลซึ่งถูกระงับชื่อไว้ในบัญชีรายชื่อผู้ทำงานและได้แจ้งเวียนชื่อให้เป็นผู้
ทำงานของหน่วยงานของรัฐในระบบเครือข่ายสารสนเทศของกรมบัญชีกลาง ซึ่งรวมถึงนิติบุคคลที่ผู้ทำงานเป็น
หุ้นส่วนผู้จัดการ กรรมการผู้จัดการ ผู้บริหาร ผู้มีอำนาจในการดำเนินงานในกิจการของนิติบุคคลนั้นด้วย

๒.๖ มีคุณสมบัติและไม่มีลักษณะต้องห้ามตามที่คณะกรรมการนโยบายการจัดซื้อ
จัดจ้าง และการบริหารพัสดุภาครัฐกำหนดในราชกิจจานุเบกษา

๒.๗ เป็นนิติบุคคลผู้มีอาชีพรับจ้างงานที่ประกวดราคาอิเล็กทรอนิกส์ดังกล่าว

๒.๘ ไม่เป็นผู้ที่มีผลประโยชน์ร่วมกันกับผู้ยื่นข้อเสนอรายอื่นที่เข้ายื่นข้อเสนอให้แก่
เทศบาล ณ วันประกาศประกวดราคาอิเล็กทรอนิกส์ หรือไม่เป็นผู้กระทำการอันเป็นการขัดขวาง การแข่งขัน

อย่างเป็นธรรมในการประกวดราคาอิเล็กทรอนิกส์ครั้งนี้

๒.๙ ไม่เป็นผู้ได้รับเอกสิทธิ์หรือความคุ้มกัน ซึ่งอาจปฏิเสธไม่ยอมขึ้นศาลไทย เว้นแต่ รัฐบาล ของผู้ยื่นข้อเสนอได้มีคำสั่งให้สละเอกสิทธิ์และความคุ้มกันเช่นนั้น

๒.๑๐ เป็นผู้ประกอบการที่ขึ้นทะเบียนงานก่อสร้างสาขางานก่อสร้างสะพาน ไม่น้อยกว่าชั้น ๕ ประเภททั่วไป ไว้กับกรมบัญชีกลาง

๒.๑๑ ผู้ยื่นข้อเสนอต้องมีผลงานก่อสร้างประเภทเดียวกันกับผลงานที่ประกวดราคาจ้างก่อสร้าง และต้องเป็นงานของผู้รับจ้างในสัญญาเดียว ในวงเงินไม่น้อยกว่า ๒,๖๐๐,๐๐๐.๐๐ บาท (สองล้านหกแสนบาทถ้วน) และเป็นผลงานที่เป็นคู่สัญญาโดยตรงกับหน่วยงานของรัฐ หรือหน่วยงานเอกชนที่ เทศบาล นครปากเกร็ด เชื้อถือ

๒.๑๒ กิจการร่วมค้าที่ยื่นข้อเสนอในรูปแบบของ "กิจการร่วมค้า" ต้องมีคุณสมบัติดังนี้ กรณีที่ข้อตกลงระหว่างผู้เข้าร่วมค้ากำหนดให้ผู้เข้าร่วมค้ารายใดรายหนึ่งเป็นผู้เข้าร่วมค้าหลัก ข้อตกลงระหว่างผู้เข้าร่วมค้าจะต้องมีการกำหนดสัดส่วนหน้าที่และความรับผิดชอบในปริมาณงาน สิ่งของหรือมูลค่าตามสัญญาของผู้เข้าร่วมค้าหลักมากกว่าผู้เข้าร่วมค้ารายอื่นทุกราย

กรณีที่ข้อตกลงระหว่างผู้เข้าร่วมค้ากำหนดให้ผู้เข้าร่วมค้ารายใดรายหนึ่งเป็นผู้เข้าร่วมค้าหลัก กิจการร่วมค่านั้นต้องใช้ผลงานของผู้เข้าร่วมค้าหลักรายเดียวเป็นผลงานของกิจการร่วมค้าที่ยื่นข้อเสนอ

สำหรับข้อตกลงระหว่างผู้เข้าร่วมค้าที่ไม่ได้กำหนดให้ผู้เข้าร่วมค้ารายใดเป็นผู้เข้าร่วมค้าหลัก ผู้เข้าร่วมค้าทุกรายจะต้องมีคุณสมบัติครบถ้วนตามเงื่อนไขที่กำหนดไว้ในเอกสารเชิญชวน หรือ หนังสือเชิญชวน

กรณีที่ข้อตกลงระหว่างผู้เข้าร่วมค้า กำหนดให้ผู้เข้าร่วมค้ารายใดรายหนึ่งเป็นผู้เข้าร่วมค้าหลัก ผู้เข้าร่วมค้าหลักจะต้องเป็นผู้ประกอบการที่ขึ้นทะเบียนงานก่อสร้างสาขางานก่อสร้างสะพาน ไม่น้อยกว่าชั้น ๕ ประเภททั่วไป ไว้กับกรมบัญชีกลาง

ในส่วนของผู้เข้าร่วมค้าที่ไม่ใช่ผู้เข้าร่วมค้าหลักจะเป็นผู้ประกอบการที่ขึ้นทะเบียนในสาขางานก่อสร้างไว้กับ กรมบัญชีกลางหรือไม่ก็ได้

สำหรับข้อตกลงระหว่างผู้เข้าร่วมค้า ที่ไม่ได้กำหนดให้ผู้เข้าร่วมค้ารายใดเป็นผู้เข้าร่วมค้าหลัก ผู้เข้าร่วมค้าทุกรายจะต้องมีคุณสมบัติครบถ้วนตามเงื่อนไขที่กำหนดไว้ในเอกสารเชิญชวน หรือ หนังสือเชิญชวน

กรณีที่ข้อตกลงระหว่างผู้เข้าร่วมค้ากำหนดให้มีการมอบหมายผู้เข้าร่วมค้ารายใด รายหนึ่งเป็นผู้ยื่นข้อเสนอ ในนามกิจการร่วมค้า การยื่นข้อเสนอดังกล่าวไม่ต้องมีหนังสือมอบอำนาจ

สำหรับข้อตกลงระหว่างผู้เข้าร่วมค้าที่ไม่ได้กำหนดให้ผู้เข้าร่วมค้ารายใดเป็นผู้ยื่น ข้อเสนอ ผู้เข้าร่วมค้าทุกรายจะต้องลงลายมือชื่อในหนังสือมอบอำนาจให้ผู้เข้าร่วมค้ารายใดรายหนึ่งเป็นผู้ยื่น ข้อเสนอ ในนามกิจการร่วมค้า

๒.๑๓ ผู้ยื่นข้อเสนอต้องลงทะเบียนที่มีข้อมูลถูกต้องครบถ้วนในระบบจัดซื้อจัดจ้างภาค

รัฐด้วย อิเล็กทรอนิกส์ (Electronic Government Procurement : e-GP) ของกรมบัญชีกลาง

๓. หลักฐานการยื่นข้อเสนอ

ผู้ยื่นข้อเสนอจะต้องเสนอเอกสารหลักฐานยื่นมาพร้อมกับการเสนอราคาทางระบบจัดซื้อจัดจ้างภาครัฐด้วยอิเล็กทรอนิกส์ โดยแยกเป็น ๒ ส่วน คือ

๓.๑ ส่วนที่ ๑ อย่างน้อยต้องมีเอกสารดังต่อไปนี้

- (๑) ในกรณีผู้ยื่นข้อเสนอเป็นนิติบุคคล
 - (ก) ห้างหุ้นส่วนสามัญหรือห้างหุ้นส่วนจำกัด ให้ยื่นสำเนาหนังสือรับรองการจดทะเบียนนิติบุคคล บัญชีรายชื่อหุ้นส่วนผู้จัดการ ผู้มีอำนาจควบคุม (ถ้ามี)
 - (ข) บริษัทจำกัดหรือบริษัทมหาชนจำกัด ให้ยื่นสำเนาหนังสือรับรองการจดทะเบียนนิติบุคคล หนังสือบริคณห์สนธิ บัญชีรายชื่อกรรมการผู้จัดการ ผู้มีอำนาจควบคุม (ถ้ามี) และบัญชีผู้ถือหุ้นรายใหญ่ (ถ้ามี)
 - (๒) ในกรณีผู้ยื่นข้อเสนอเป็นบุคคลธรรมดาหรือคณะบุคคลที่ไม่มีใช้นิติบุคคล ให้ยื่นสำเนาบัตรประจำตัวประชาชนของผู้ยื่น ข้อเสนอข้อตกลงที่แสดงถึงการเข้าเป็นหุ้นส่วน (ถ้ามี) สำเนาบัตรประจำตัวประชาชนของผู้เป็นหุ้นส่วน หรือสำเนาหนังสือเดินทางของผู้เป็นหุ้นส่วนที่มีได้ถือสัญชาติไทย
 - (๓) ในกรณีผู้ยื่นข้อเสนอเป็นผู้ยื่นข้อเสนอร่วมกันในฐานะเป็นผู้ร่วมค้า ให้ยื่นสำเนาสัญญาของการเข้าร่วมค้า และเอกสารตามที่ระบุไว้ใน (๑) หรือ (๒) ของผู้ร่วมค้า แล้วแต่กรณี
 - (๔) ผู้ยื่นข้อเสนอต้องแสดงหลักฐานเกี่ยวกับมูลค่าสุทธิของกิจการ ดังนี้
 - (๔.๑) ในกรณีผู้ยื่นข้อเสนอเป็นนิติบุคคล ให้ยื่นงบแสดงฐานะการเงินที่มีการรับรองแล้ว ๑ ปีสุดท้ายก่อนวันยื่นข้อเสนอ โดยให้ยื่นขณะเข้าเสนอราคา
 - (๔.๒) ในกรณีผู้ยื่นข้อเสนอเป็นบุคคลธรรมดา ให้ยื่นหนังสือรับรองบัญชีเงินฝาก ไม่เกิน ๙๐ วัน ก่อนวันยื่นข้อเสนอ โดยให้ยื่นขณะเข้าเสนอราคา และจะต้องแสดงหนังสือรับรองบัญชีเงินฝากที่มีมูลค่าดังกล่าวอีกครั้งหนึ่งในวันลงนามในสัญญา
 - (๔.๓) กรณีที่ผู้ยื่นข้อเสนอไม่มีมูลค่าสุทธิของกิจการและทุนจดทะเบียน หรือมีแต่ไม่เพียงพอที่จะเข้ายื่นข้อเสนอ ให้ยื่นสำเนาหนังสือรับรองวงเงินสินเชื่อ (สินเชื่อที่ธนาคารภายในประเทศหรือบริษัทเงินทุนหรือบริษัทเงินทุนหลักทรัพย์ที่ได้รับอนุญาตให้ประกอบกิจการเงินทุนเพื่อการพาณิชย์และประกอบธุรกิจค้าประกัน ตามประกาศของธนาคารแห่งประเทศไทย ตามรายชื่อบริษัทเงินทุนที่ธนาคารแห่งประเทศไทยแจ้งเวียนให้ทราบ โดยพิจารณาจากยอดเงินรวมของวงเงินสินเชื่อที่สำนักงานใหญ่รับรองหรือที่สำนักงานสาขารับรอง (กรณีได้รับมอบอำนาจจากสำนักงานใหญ่) ซึ่งออกให้แก่ผู้ยื่นข้อเสนอ นับถึงวันยื่นข้อเสนอไม่เกิน ๙๐ วัน)
 - (๕) ใบสำคัญแสดงการจดทะเบียนห้างหุ้นส่วนบริษัท
 - (๖) บัญชีเอกสารส่วนที่ ๑ ทั้งหมดที่ได้ยื่นพร้อมกับการเสนอราคาทางระบบจัดซื้อจัดจ้างภาครัฐด้วยอิเล็กทรอนิกส์ ตามแบบในข้อ ๑.๗ (๑) โดยไม่ต้องแนบในรูปแบบ PDF File (Portable Document Format)

ทั้งนี้ เมื่อผู้ยื่นข้อเสนอดำเนินการแนบไฟล์เอกสารตามบัญชีเอกสารส่วนที่ ๑ ครบถ้วน ถูกต้องแล้ว ระบบจัดซื้อจัดจ้างภาครัฐด้วยอิเล็กทรอนิกส์จะสร้างบัญชีเอกสารส่วนที่ ๑ ตามแบบในข้อ ๑.๗ (๑) ให้โดยผู้ยื่นข้อเสนอไม่ต้องแนบบัญชีเอกสารส่วนที่ ๑ ดังกล่าวในรูปแบบ PDF File (Portable Document Format)

๓.๒ ส่วนที่ ๒ อย่างน้อยต้องมีเอกสารดังต่อไปนี้

(๑) ในกรณีที่ผู้ยื่นข้อเสนอมอบอำนาจให้บุคคลอื่นกระทำการแทนให้แนบหนังสือมอบอำนาจซึ่งติดอากรแสตมป์ตามกฎหมาย โดยมีหลักฐานแสดงตัวตนของผู้มอบอำนาจและผู้รับมอบอำนาจ ทั้งนี้หากผู้รับมอบอำนาจเป็นบุคคลธรรมดาต้องเป็นผู้ที่บรรลุนิติภาวะตามกฎหมายแล้วเท่านั้น

(๒) หลักประกันการเสนอราคา ตามข้อ ๕

(๓) สำเนาหนังสือรับรองผลงานก่อสร้าง

(๔) สำเนาหลักฐานการขึ้นทะเบียนงานก่อสร้าง สาขางานก่อสร้างสะพาน ไม่น้อยกว่าชั้น ๕ ประเภททั่วไป ไว้กับกรมบัญชีกลาง

(๕) สำเนาใบขึ้นทะเบียนผู้ประกอบการวิสาหกิจขนาดกลางและขนาดย่อม (SMEs) (ถ้ามี)

(๖) บัญชีเอกสารส่วนที่ ๒ ทั้งหมดที่ได้ยื่นพร้อมกับการเสนอราคาทางระบบจัดซื้อจัดจ้างภาครัฐด้วยอิเล็กทรอนิกส์ตามแบบในข้อ ๑.๗ (๒) โดยไม่ต้องแนบในรูปแบบ PDF File (Portable Document Format)

ทั้งนี้ เมื่อผู้ยื่นข้อเสนอดำเนินการแนบไฟล์เอกสารตามบัญชีเอกสารส่วนที่ ๒ ครบถ้วน ถูกต้องแล้ว ระบบจัดซื้อจัดจ้างภาครัฐด้วยอิเล็กทรอนิกส์จะสร้างบัญชีเอกสารส่วนที่ ๒ ตามแบบในข้อ ๑.๗ (๒) ให้โดยผู้ยื่นข้อเสนอไม่ต้องแนบบัญชีเอกสารส่วนที่ ๒ ดังกล่าวในรูปแบบ PDF File (Portable Document Format)

(๗) เอกสารตามที่กำหนดใน เอกสารขอบเขตงาน (TOR: Terms Of Reference) โครงการปรับปรุงสะพาน บริเวณทางเข้าหมู่บ้านประชาณีเวศน์ ๒ ระยะ ๓ ข้ามคลองบางตลาด

๔. การเสนอราคา

๔.๑ ผู้ยื่นข้อเสนอต้องยื่นข้อเสนอ และเสนอราคาทางระบบจัดซื้อจัดจ้างภาครัฐด้วยอิเล็กทรอนิกส์ตามที่กำหนดไว้ในเอกสารประกวดราคาอิเล็กทรอนิกส์นี้ โดยไม่มีเงื่อนไขใดๆ ทั้งสิ้น และจะต้องกรอกข้อความให้ถูกต้องครบถ้วน พร้อมทั้งหลักฐานแสดงตัวตนและทำการยืนยันตัวตนของผู้ยื่นข้อเสนอ โดยไม่ต้องแนบบใบเสนอราคาในรูปแบบ PDF File (Portable Document Format)

๔.๒ ให้ผู้ยื่นเสนอกรอกรายละเอียดการเสนอราคาในใบเสนอราคาตามแบบเอกสารประกวดราคาจ้างก่อสร้างด้วยวิธีประกวดราคาอิเล็กทรอนิกส์ (e-bidding) ข้อ ๑.๒ ให้ครบถ้วน โดยไม่ต้องยื่น ใบแจ้งปริมาณงานและราคาและใบบัญชีรายการก่อสร้าง ในรูปแบบ PDF File (Portable Document Format)

ในการเสนอราคาให้เสนอราคาเป็นเงินบาทและเสนอราคาได้เพียงครั้งเดียวและ

ราคาเดียว โดยเสนอราคารวม หรือราคาต่อหน่วย หรือราคาต่อรายการ ตามเงื่อนไขที่ระบุไว้ท้ายใบเสนอราคา ให้ถูกต้อง ทั้งนี้ ราคารวมที่เสนอจะต้องตรงกันทั้งตัวเลขและตัวหนังสือ ถ้าตัวเลขและตัวหนังสือไม่ตรงกัน ให้ถือตัวหนังสือเป็นสำคัญ โดยคิดราคารวมทั้งสิ้นซึ่งรวมค่าภาษีมูลค่าเพิ่ม ภาษีอากรอื่น และค่าใช้จ่ายที่ส่งไป แล้ว

ราคาที่เสนอจะต้องเสนอกำหนดยื่นราคาไม่น้อยกว่า ๒๗๐ วัน ตั้งแต่วันเสนอราคาโดยภายในกำหนดยื่นราคา ผู้ยื่นข้อเสนอต้องรับผิดชอบราคาที่ตนได้เสนอไว้และจะถอนการเสนอราคา มิได้

๔.๓ ผู้ยื่นข้อเสนอจะต้องเสนอกำหนดเวลาดำเนินการก่อสร้างแล้วเสร็จไม่เกิน ๒๗๐ วัน นับถัดจากวันลงนามในสัญญาจ้าง หรือวันที่ได้รับหนังสือแจ้งจาก เทศบาล ให้เริ่มทำงาน

๔.๔ ก่อนเสนอราคา ผู้ยื่นข้อเสนอควรตรวจสอบร่างสัญญา ร่างรายละเอียดขอบเขตของงานทั้งโครงการ (Terms of Reference : TOR) ให้ถี่ถ้วนและเข้าใจเอกสารประกวดราคาจากอิเล็กทรอนิกส์ทั้งหมดเสียก่อนที่จะตกลงยื่นข้อเสนอตามเงื่อนไขในเอกสารประกวดราคาจากอิเล็กทรอนิกส์

๔.๕ ผู้ยื่นข้อเสนอจะต้องยื่นข้อเสนอและเสนอราคาทางระบบจัดซื้อจัดจ้างภาครัฐด้วย อิเล็กทรอนิกส์ในวันที่ ๕ เมษายน ๒๕๖๗ ระหว่างเวลา ๐๙.๐๐ น. ถึง ๑๒.๐๐ น. และเวลาในการเสนอราคาให้ถือตามเวลาของระบบจัดซื้อจัดจ้างภาครัฐด้วยอิเล็กทรอนิกส์เป็นเกณฑ์

เมื่อพ้นกำหนดเวลายื่นข้อเสนอและเสนอราคาแล้ว จะไม่รับเอกสารการยื่นข้อเสนอ และการเสนอราคาใดๆ โดยเด็ดขาด

๔.๖ ผู้ยื่นข้อเสนอต้องจัดทำเอกสารสำหรับใช้ในการเสนอราคาในรูปแบบไฟล์เอกสาร ประเภท PDF File (Portable Document Format) โดยผู้ยื่นข้อเสนอต้องเป็นผู้รับผิดชอบตรวจสอบความครบถ้วน ถูกต้อง และชัดเจนของเอกสาร PDF File ก่อนที่จะยืนยันการเสนอราคา แล้วจึงส่งข้อมูล (Upload) เพื่อเป็นการเสนอราคาให้แก่เทศบาล ผ่านทางระบบจัดซื้อจัดจ้างภาครัฐด้วยอิเล็กทรอนิกส์

๔.๗ คณะกรรมการพิจารณาผลการประกวดราคาอิเล็กทรอนิกส์จะดำเนินการตรวจสอบ คุณสมบัติของผู้ยื่นข้อเสนอแต่ละรายว่า เป็นผู้ยื่นข้อเสนอที่มีผลประโยชน์ร่วมกันกับผู้ยื่นเสนอรายอื่น ตามข้อ ๑.๖ (๑) หรือไม่ หากปรากฏว่าผู้ยื่นเสนอรายใดเป็นผู้ยื่นข้อเสนอที่มีผลประโยชน์ร่วมกันกับผู้ยื่นเสนอรายอื่น คณะกรรมการฯ จะตัดรายชื่อผู้ยื่นเสนอราคาที่มีผลประโยชน์ร่วมกันนั้นออกจากการเป็นผู้ยื่นข้อเสนอ

หากปรากฏต่อคณะกรรมการพิจารณาผลการประกวดราคาอิเล็กทรอนิกส์ว่า ก่อนหรือในขณะที่มีการพิจารณาข้อเสนอ มีผู้ยื่นเสนอรายใดกระทำการอันเป็นการขัดขวางการแข่งขันอย่างเป็นธรรมตาม ข้อ ๑.๖ (๒) และคณะกรรมการฯ เชื่อว่ามีการกระทำอันเป็นการขัดขวางการแข่งขันอย่างเป็นธรรม คณะกรรมการฯ จะตัดรายชื่อผู้ยื่นเสนอรายนั้นออกจากการเป็นผู้ยื่นข้อเสนอ และเทศบาล จะพิจารณาลงโทษผู้ยื่นเสนอดังกล่าวเป็นผู้ที่งาน เว้นแต่ เทศบาล จะพิจารณาเห็นว่า ผู้ยื่นเสนอรายนั้น มิใช่เป็นผู้ริเริ่มให้มีการกระทำดังกล่าวและได้ให้ความร่วมมือเป็นประโยชน์ต่อการพิจารณาของเทศบาล

๔.๘ ผู้ยื่นข้อเสนอจะต้องปฏิบัติ ดังนี้

- (๑) ปฏิบัติตามเงื่อนไขที่ระบุไว้ในเอกสารประกวดราคาอิเล็กทรอนิกส์
- (๒) ราคาที่เสนอจะต้องเป็นราคาที่รวมภาษีมูลค่าเพิ่ม และภาษีอื่นๆ (ถ้ามี) รวมค่าใช้จ่ายที่ส่งไปเรียบร้อยแล้ว
- (๓) ผู้ยื่นข้อเสนอจะต้องลงทะเบียนเพื่อเข้าสู่กระบวนการเสนอราคา ตามวัน เวลา ที่กำหนด
- (๔) ผู้ยื่นข้อเสนอจะถอนการเสนอราคาที่ไม่ได้
- (๕) ผู้ยื่นข้อเสนอต้องศึกษาและทำความเข้าใจในระบบและวิธีการเสนอราคา

ด้วยวิธีประกวดราคาอิเล็กทรอนิกส์ ของกรมบัญชีกลางที่แสดงไว้ในเว็บไซต์ www.gpprocurement.go.th

๔.๘ ผู้ยื่นข้อเสนอต้องจัดทำแผนการทำงานมาให้ภายใน ๑๕ วัน นับถัดจากวันลงนามในสัญญา โดยจัดทำแผนการทำงานตามเอกสารแนบท้ายเอกสารประกวดราคาอิเล็กทรอนิกส์ เว้นแต่เป็นกรณีสัญญาที่มีวงเงินไม่เกิน ๕๐๐,๐๐๐ บาท ทั้งนี้ แผนการทำงานให้ถือเป็นเอกสารส่วนหนึ่งของสัญญา

๔.๑๐ ผู้ยื่นข้อเสนอที่เป็นผู้ชนะการเสนอราคาต้องจัดทำแผนการใช้วัสดุที่ผลิตในประเทศและแผนการใช้เหล็กที่ผลิตในประเทศ โดยยื่นให้หน่วยงานของรัฐภายใน ๖๐ วัน นับถัดจากวันลงนามในสัญญา

๕. หลักประกันการเสนอราคา

ผู้ยื่นข้อเสนอต้องวางหลักประกันการเสนอราคาพร้อมกับการเสนอราคาทางระบบการจัดซื้อจัดจ้างภาครัฐด้วยอิเล็กทรอนิกส์ โดยใช้หลักประกันอย่างหนึ่งอย่างใดดังต่อไปนี้ จำนวน ๒๖๐,๐๐๐.๐๐ บาท (สองแสนหกหมื่นบาทถ้วน)

๕.๑ เช็ครีพอร์ตที่ธนาคารเซ็นส่งจ่าย ซึ่งเป็นเช็ครีพอร์ตลงวันที่ที่ใช้เช็ครีพอร์ตนั้นชำระต่อเจ้าหน้าที่ในวันที่ยื่นข้อเสนอ หรือก่อนวันนั้นไม่เกิน ๓ วันทำการ

๕.๒ หนังสือค้ำประกันอิเล็กทรอนิกส์ของธนาคารภายในประเทศตามแบบที่คณะกรรมการนโยบายกำหนด

๕.๓ พันธบัตรรัฐบาลไทย

๕.๔ หนังสือค้ำประกันของบริษัทเงินทุนหรือบริษัทเงินทุนหลักทรัพย์ที่ได้รับอนุญาตให้ ประกอบกิจการเงินทุนเพื่อการพาณิชย์และประกอบธุรกิจค้ำประกันตามประกาศของธนาคารแห่งประเทศไทย ตามรายชื่อบริษัทเงินทุนที่ธนาคารแห่งประเทศไทยแจ้งเวียนให้ทราบ โดยอนุโลมให้ใช้ตามตัวอย่างหนังสือค้ำประกันของธนาคารที่คณะกรรมการนโยบายกำหนด

กรณีที่ผู้ยื่นข้อเสนอ นำเช็ครีพอร์ตที่ธนาคารส่งจ่ายหรือพันธบัตรรัฐบาลไทยหรือหนังสือค้ำประกันของบริษัทเงินทุนหรือบริษัทเงินทุนหลักทรัพย์ มาวางเป็นหลักประกันการเสนอราคาจะต้อง ส่งต้นฉบับเอกสารดังกล่าวมาให้เทศบาลตรวจสอบความถูกต้องในวันที่ ๑๘ เมษายน ๒๕๖๗ ระหว่าง เวลา ๐๘.๓๐ น. ถึง ๑๖.๓๐ น.

กรณีที่ผู้ยื่นข้อเสนอที่ยื่นข้อเสนอในรูปแบบของ "กิจการร่วมค้า" ประสงค์จะใช้หนังสือค้ำประกันอิเล็กทรอนิกส์ของธนาคารในประเทศเป็นหลักประกันการเสนอราคาให้ระบุชื่อผู้เข้าร่วมค้ารายที่

สัญญาาร่วมค้ำกำหนดให้เป็นผู้เข้ายื่นข้อเสนอกับหน่วยงานของรัฐเป็นผู้ยื่นข้อเสนอ

หลักประกันการเสนอราคาตามข้อนี้ เทศบาลจะคืนให้ผู้ยื่นข้อเสนอหรือผู้ค้ำประกัน ภายใน ๑๕ วัน นับถัดจากวันที่เทศบาลได้พิจารณาเห็นชอบรายงานผลคัดเลือกผู้ชนะการประกวดราคา เรียบร้อยแล้ว เว้นแต่ผู้ยื่นข้อเสนอรายที่คัดเลือกไว้ซึ่งเสนอราคาต่ำสุดหรือได้คะแนนรวมสูงสุดไม่เกิน ๓ ราย ให้คืนได้ต่อเมื่อได้ทำสัญญาหรือข้อตกลง หรือผู้ยื่นข้อเสนอได้พ้นจากข้อผูกพันแล้ว

การคืนหลักประกันการเสนอราคา ไม่ว่าในกรณีใด ๆ จะคืนให้โดยไม่มีดอกเบี้ย

๖. หลักเกณฑ์และสิทธิในการพิจารณา

๖.๑ การพิจารณาผลการยื่นข้อเสนอประกวดราคาอิเล็กทรอนิกส์ครั้งนี้ เทศบาลจะพิจารณาตัดสินโดยใช้หลักเกณฑ์ ราคา

๖.๒ การพิจารณาผู้ชนะการยื่นข้อเสนอ

กรณีใช้หลักเกณฑ์ราคาในการพิจารณาผู้ชนะการยื่นข้อเสนอ เทศบาล จะพิจารณาจาก ราคารวม

๖.๓ หากผู้ยื่นข้อเสนอรายใดมีคุณสมบัติไม่ถูกต้องตามข้อ ๒ หรือยื่นหลักฐานการยื่น ข้อเสนอไม่ถูกต้อง หรือไม่ครบถ้วนตามข้อ ๓ หรือยื่นข้อเสนอไม่ถูกต้องตามข้อ ๔ แล้ว คณะกรรมการ พิจารณาผล การประกวดราคาอิเล็กทรอนิกส์จะไม่รับพิจารณาข้อเสนอของผู้ยื่นข้อเสนอรายนั้น เว้นแต่ ผู้ยื่น ข้อเสนอรายใดเสนอเอกสารทางเทคนิคหรือรายละเอียดคุณลักษณะเฉพาะของพัสดุที่จะจ้างไม่ครบถ้วน หรือ เสนอรายละเอียดแตกต่างไปจากเงื่อนไขที่เทศบาลกำหนดไว้ในประกาศและเอกสารประกวดราคา อิเล็กทรอนิกส์ ในส่วนที่มีใช้สาระสำคัญและความแตกต่างนั้น ไม่มีผลทำให้เกิดการได้เปรียบเสียเปรียบ ต่อผู้ ยื่นข้อเสนอรายอื่น หรือเป็นการผิดพลาดเล็กน้อย คณะกรรมการฯ อาจพิจารณาผ่อนปรนการตัดสินสิทธิ ผู้ยื่นข้อ เสนอรายนั้น

๖.๔ เทศบาลสงวนสิทธิไม่พิจารณาข้อเสนอของผู้ยื่นข้อเสนอโดยไม่มี การผ่อนผัน ใน กรณีดังต่อไปนี้

(๑) ไม่กรอกชื่อผู้ยื่นข้อเสนอในการเสนอราคาทางระบบจัดซื้อจัดจ้าง ด้วย อิเล็กทรอนิกส์

(๒) เสนอรายละเอียดแตกต่างไปจากเงื่อนไขที่กำหนดในเอกสาร ประกวดราคา อิเล็กทรอนิกส์ที่เป็นสาระสำคัญ หรือมีผลทำให้เกิดความได้เปรียบเสียเปรียบแก่ผู้ยื่นข้อเสนอ รายอื่น

๖.๕ ในการตัดสินการประกวดราคาอิเล็กทรอนิกส์หรือในการทำสัญญา คณะ กรรมการพิจารณาผลการประกวดราคาอิเล็กทรอนิกส์หรือเทศบาล มีสิทธิให้ผู้ยื่นข้อเสนอชี้แจงข้อเท็จจริง เพิ่มเติมได้ เทศบาลมีสิทธิที่จะไม่รับข้อเสนอ ไม่รับราคา หรือไม่ทำสัญญา หากข้อเท็จจริงดังกล่าวไม่เหมาะสม หรือไม่ถูกต้อง

๖.๖ เทศบาลทรงไว้ซึ่งสิทธิที่จะไม่รับราคาต่ำสุด หรือราคาหนึ่งราคาใด หรือราคา ที่ เสนอทั้งหมดก็ได้ และอาจพิจารณาเลือกจ้างในจำนวน หรือขนาด หรือเฉพาะรายการหนึ่งรายการใด หรืออาจ

จะยกเลิก การประกวดราคาอิเล็กทรอนิกส์โดยไม่พิจารณาจัดจ้างเลยก็ได้ สุดแต่จะพิจารณา ทั้งนี้ เพื่อประโยชน์ของทางราชการเป็นสำคัญ และให้ถือว่าการตัดสินใจของ เทศบาลเป็นเด็ดขาด ผู้ยื่นข้อเสนอจะเรียกร้องค่าใช้จ่าย หรือค่าเสียหายใดๆ มิได้ รวมทั้ง เทศบาลจะพิจารณายกเลิกการประกวดราคาอิเล็กทรอนิกส์ และลงโทษผู้ยื่นข้อเสนอเป็นผู้ทำงาน ไม่ว่าจะเป็นผู้ยื่นข้อเสนอที่ได้รับการคัดเลือกหรือไม่ก็ตาม หากมีเหตุที่เชื่อถือได้ว่าผู้ยื่นข้อเสนอกระทำการโดยไม่สุจริต เช่น การเสนอเอกสารอันเป็นเท็จ หรือใช้ข้อมูลคลลธรรมตา หรือนิตินบุคคลอื่นมาเสนอราคาแทน เป็นต้น

ในกรณีที่ผู้ยื่นข้อเสนอรายที่เสนอราคาต่ำสุด เสนอราคาต่ำจนคาดหมายได้ว่าไม่อาจดำเนินงานตามเอกสารประกวดราคาอิเล็กทรอนิกส์ได้ คณะกรรมการพิจารณาผลการประกวดราคาอิเล็กทรอนิกส์หรือเทศบาล จะให้ผู้ยื่นข้อเสนออื่นชี้แจงและแสดงหลักฐานที่ทำให้เชื่อได้ว่า ผู้ยื่นข้อเสนอสามารถดำเนินงานตามเอกสารประกวดราคาอิเล็กทรอนิกส์ให้เสร็จสมบูรณ์ หากคำชี้แจงไม่เป็นที่รับฟังได้ เทศบาล มีสิทธิที่จะไม่รับข้อเสนอหรือไม่รับราคาของผู้ยื่นข้อเสนอรายนั้น ทั้งนี้ ผู้ยื่นข้อเสนอดังกล่าวไม่มีสิทธิเรียกร้องค่าใช้จ่ายหรือค่าเสียหายใดๆ จากเทศบาล

๖.๗ ก่อนลงนามในสัญญา เทศบาล อาจประกาศยกเลิกการประกวดราคาอิเล็กทรอนิกส์ หากปรากฏว่ามีการกระทำที่เข้าลักษณะผู้ยื่นข้อเสนอที่ชนะการประกวดราคาหรือที่ได้รับการคัดเลือกมีผลประโยชน์ร่วมกัน หรือมีส่วนได้เสียกับผู้ยื่นข้อเสนอรายอื่น หรือขัดขวางการแข่งขันอย่างเป็นธรรม หรือสมยอมกันกับผู้ยื่นข้อเสนอรายอื่น หรือเจ้าหน้าที่ในการเสนอราคา หรือถือว่ากระทำการทุจริตอื่นใดในการเสนอราคา

๖.๘ หากผู้ยื่นข้อเสนอซึ่งเป็นผู้ประกอบการ SMEs เสนอราคาสูงกว่าราคาต่ำสุดของผู้ยื่นข้อเสนอรายอื่นที่ไม่เกินร้อยละ ๑๐ ให้หน่วยงานของรัฐจัดซื้อจัดจ้างกับผู้ประกอบการ SMEs ดังกล่าว โดยจัดเรียงลำดับผู้ยื่นข้อเสนอซึ่งเป็นผู้ประกอบการ SMEs ซึ่งเสนอราคาสูงกว่าราคาต่ำสุดของผู้ยื่นข้อเสนอรายอื่นไม่เกินร้อยละ ๑๐ ที่จะเรียกมาทำสัญญาไม่เกิน ๓ ราย

ผู้ยื่นข้อเสนอที่เป็นกิจการร่วมค้าที่จะได้สิทธิตามวรรคหนึ่ง ผู้เข้าร่วมค้าทุกราย จะต้องเป็นผู้ประกอบการ SMEs

ทั้งนี้ ผู้ประกอบการ SMEs ที่จะได้แต้มต่อด้านราคาตามวรรคหนึ่ง จะต้องมีวงเงินสัญญาสะสมตามปีปฏิทินรวมกับราคาที่เสนอในครั้งแล้ว มีมูลค่ารวมกันไม่เกินมูลค่าของรายได้ตามขนาดที่ขึ้นทะเบียนไว้กับ สสว.

๖.๙ หากผู้ยื่นข้อเสนอซึ่งมิใช่ผู้ประกอบการ SMEs แต่เป็นบุคคลธรรมดาที่ถือสัญชาติไทยหรือนิตินบุคคลที่จัดตั้งขึ้นตามกฎหมายไทยเสนอราคาสูงกว่าราคาต่ำสุดของผู้ยื่นข้อเสนอซึ่งเป็นผู้ประกอบการธรรมดาที่มีได้ถือสัญชาติไทยหรือนิตินบุคคลที่จัดตั้งขึ้นตามกฎหมายของต่างประเทศไม่เกินร้อยละ ๓ ให้จัดซื้อจัดจ้างกับบุคคลธรรมดาที่ถือสัญชาติไทยหรือนิตินบุคคลที่จัดตั้งขึ้นตามกฎหมายไทยดังกล่าว

ผู้ยื่นข้อเสนอที่เป็นกิจการร่วมค้าที่จะได้สิทธิตามวรรคหนึ่ง ผู้เข้าร่วมค้าทุกราย จะต้องเป็นบุคคลธรรมดาที่ถือสัญชาติไทยหรือนิตินบุคคลที่จัดตั้งขึ้นตามกฎหมายไทย

๗. การทำสัญญาจ้างก่อสร้าง

ผู้ชนะการประกวดราคาอิเล็กทรอนิกส์จะต้องทำสัญญาจ้างตามแบบสัญญา ดังระบุในข้อ ๑.๓ หรือทำข้อตกลงเป็นหนังสือกับเทศบาล ภายใน ๑๕ วัน นับถัดจากวันที่ได้รับแจ้ง และจะต้องวางหลักประกันสัญญาเป็นจำนวนเงินเท่ากับร้อยละ ๕ ของราคาค่าจ้างที่ประกวดราคาอิเล็กทรอนิกส์ ให้เทศบาล ยึดถือไว้ในขณะทำสัญญาโดยใช้หลักประกันอย่างหนึ่งอย่างใด ดังต่อไปนี้

๗.๑ เงินสด

๗.๒ เช็คหรือตราพท์ที่ธนาคารเซ็นสั่งจ่าย ซึ่งเป็นเช็คหรือตราพท์ลงวันที่ที่ใช้เช็คหรือตราพท์นั้น ชำระต่อเจ้าหน้าที่ในวันทำสัญญา หรือก่อนวันนั้นไม่เกิน ๓ วันทำการ

๗.๓ หนังสือค้ำประกันของธนาคารภายในประเทศ ตามตัวอย่างที่คณะกรรมการนโยบายกำหนด ดังระบุในข้อ ๑.๔ (๒) หรือจะเป็นหนังสือค้ำประกันอิเล็กทรอนิกส์ตามวิธีการที่กรมบัญชีกลางกำหนด

๗.๔ หนังสือค้ำประกันของบริษัทเงินทุน หรือบริษัทเงินทุนหลักทรัพย์ที่ได้รับอนุญาตให้ประกอบกิจการเงินทุนเพื่อการพาณิชย์และประกอบธุรกิจค้ำประกันตามประกาศของธนาคารแห่งประเทศไทย ตามรายชื่อบริษัทเงินทุนที่ธนาคารแห่งประเทศไทยแจ้งเวียนให้ทราบ โดยอนุโลมให้ใช้ตามตัวอย่างหนังสือค้ำประกันของธนาคารที่คณะกรรมการนโยบายกำหนด ดังระบุในข้อ ๑.๔ (๒)

๗.๕ พันธบัตรรัฐบาลไทย

หลักประกันนี้จะคืนให้ โดยไม่มีดอกเบี้ยภายใน ๑๕ วันนับถัดจากวันที่ผู้ชนะการประกวดราคาอิเล็กทรอนิกส์ (ผู้รับจ้าง) พ้นจากข้อผูกพันตามสัญญาจ้างแล้ว

๘. ค่าจ้างและการจ่ายเงิน

เทศบาล จะจ่ายค่าจ้างซึ่งได้รวมภาษีมูลค่าเพิ่มตลอดจนภาษีอากรอื่น ๆ และค่าใช้จ่าย ทั้งปวงด้วยแล้วโดยถือราคาเหมารวมเป็นเกณฑ์และกำหนดการจ่ายเงินเป็นจำนวน ๗ งวดดังนี้

คณะกรรมการตรวจรับพัสดุ สามารถตรวจรับพัสดุงวดใดงวดหนึ่งก่อนได้ ทั้งนี้จะต้องตรวจรับพัสดุในงวดที่หนึ่งหรืองวดที่สี่ให้แล้วเสร็จ

งวดที่ ๑ เป็นจำนวนเงินในอัตราร้อยละ ๗ ของค่าจ้าง เมื่อผู้รับจ้างได้ปฏิบัติงานก่อสร้างเสาเข็มเจาะขนาด Ø ๐.๓๕ เมตร แล้วเสร็จ (จำนวน ๑๔ ต้น) ของสะพานที่ ๒ ตามแบบรูปและรายการของเทศบาล ให้แล้วเสร็จภายใน ๔๐ วัน

งวดที่ ๒ เป็นจำนวนเงินในอัตราร้อยละ ๑๗ ของค่าจ้าง เมื่อผู้รับจ้างได้ปฏิบัติงานเทคอนกรีตคาน คสล. ผนังกำแพงกันดิน คสล. เทคอนกรีตขอบสะพาน คสล. และเทคอนกรีตดาดท้องคลองแล้วเสร็จ ของสะพานที่ ๒ ตามแบบรูปและรายการของเทศบาล ให้แล้วเสร็จภายใน ๘๐ วัน

งวดที่ ๓ เป็นจำนวนเงินในอัตราร้อยละ ๑๐ ของค่าจ้าง เมื่อผู้รับจ้างได้ปฏิบัติงานวางแผ่นพื้นสะพานคอนกรีตอัดแรง เทคอนกรีตพื้นสะพาน คสล. และเทคอนกรีตทางเชื่อมสะพานและถนนของสะพานที่ ๒ ตามแบบรูปและรายการของเทศบาล ให้แล้วเสร็จภายใน ๑๒๐ วัน

งวดที่ ๔ เป็นจำนวนเงินในอัตราร้อยละ ๗ ของค่าจ้าง เมื่อผู้รับจ้างได้ปฏิบัติงานก่อสร้างเสาเข็มเจาะขนาด Ø ๐.๓๕ เมตร แล้วเสร็จ (จำนวน ๑๔ ต้น) ของสะพานที่ ๑ ตามแบบรูปและรายการของ

เทศบาล ให้แล้วเสร็จภายใน ๑๖๐ วัน

งวดที่ ๕ เป็นจำนวนเงินในอัตราร้อยละ ๒๐ ของค่าจ้าง เมื่อผู้รับจ้างได้ปฏิบัติงาน เทศคอนกรีตคาน คสล. ผนังกำแพงกันดิน คสล. เทศคอนกรีตขอบสะพาน คสล. และเทศคอนกรีตตาดท้องคลอง แล้วเสร็จของสะพานที่ ๑ ตามแบบรูปและรายการของเทศบาล ให้แล้วเสร็จภายใน ๒๐๐ วัน

งวดที่ ๖ เป็นจำนวนเงินในอัตราร้อยละ ๑๔ ของค่าจ้าง เมื่อผู้รับจ้างได้ปฏิบัติงานวาง แผ่นพื้นสะพานคอนกรีตอัดแรง เทศคอนกรีตพื้นสะพาน คสล. และเทศคอนกรีตทางเชื่อมสะพานและถนนของ สะพานที่ ๑ ตามแบบรูปและรายการของเทศบาล ให้แล้วเสร็จภายใน ๒๔๐ วัน

งวดสุดท้าย เป็นจำนวนเงินในอัตราร้อยละ ๒๕ ของค่าจ้าง เมื่อผู้รับจ้างได้ปฏิบัติงาน ติดตั้งราวสะพาน แล้วเสร็จทั้งหมด งานก่อสร้างป้อมยาม แล้วเสร็จทั้งหมดและติดตั้งโคมไฟแอลูมิเนียม LED ๓๐ วัตต์ แล้วเสร็จ ทั้งสะพานที่ ๑ และสะพานที่ ๒ ตามแบบรูปและรายการของเทศบาล รวมทั้งปฏิบัติงาน อื่นๆ ทั้งหมดให้แล้วเสร็จเรียบร้อยตามสัญญา รวมทั้งทำสถานที่ก่อสร้างให้สะอาดเรียบร้อย

๙. อัตราค่าปรับ

ค่าปรับตามสัญญาจ้างแนบท้ายเอกสารประกวดราคาอิเล็กทรอนิกส์นี้ หรือข้อตกลงจ้าง เป็นหนังสือจะกำหนด ดังนี้

๙.๑ กรณีที่ผู้รับจ้างนำงานที่รับจ้างไปจ้างช่วงให้ผู้อื่นทำอีกทอดหนึ่งโดยไม่ได้รับ อนุญาตจากเทศบาล จะกำหนดค่าปรับสำหรับการฝ่าฝืนดังกล่าวเป็นจำนวนร้อยละ ๑๐.๐๐ ของวงเงินของ งานจ้างช่วงนั้น

๙.๒ กรณีที่ผู้รับจ้างปฏิบัติผิดสัญญาจ้างก่อสร้าง นอกเหนือจากข้อ ๙.๑ จะกำหนด ค่าปรับเป็นรายวันเป็นจำนวนเงินตายตัวในอัตราร้อยละ ๐.๒๕ ของราคางานจ้าง

๑๐. การรับประกันความชำรุดบกพร่อง

ผู้ชนะการประกวดราคาอิเล็กทรอนิกส์ซึ่งได้ทำสัญญาจ้าง ตามแบบ ดังระบุในข้อ ๑.๓ หรือข้อตกลงจ้างเป็นหนังสือแล้วแต่กรณี จะต้องรับประกันความชำรุดบกพร่องของงานจ้างที่เกิดขึ้นภายใน ระยะเวลา ไม่น้อยกว่า ๒ ปี นับถัดจากวันที่เทศบาลได้รับมอบงาน โดยต้องบริหารจัดการซ่อมแซมแก้ไขให้ใช้ การได้ติดตั้งเดิมภายใน ๑๕ วัน นับถัดจากวันที่ได้รับแจ้งความชำรุดบกพร่อง

๑๑. ข้อสงวนสิทธิในการยื่นข้อเสนอและอื่น ๆ

๑๑.๑ เงินค่าจ้างสำหรับงานจ้างครั้งนี้ ได้มาจากเบิกจ่ายจากเงินงบประมาณรายจ่าย ประจำปี พ.ศ. ๒๕๖๕

การลงนามในสัญญาจะกระทำต่อเมื่อ เทศบาลได้รับอนุมัติเงิน ค่าก่อสร้างจาก เบิกจ่ายจากเงินงบประมาณรายจ่ายประจำปี พ.ศ. ๒๕๖๕

๑๑.๒ เมื่อเทศบาลได้คัดเลือกผู้ยื่นข้อเสนอรายใดให้เป็นผู้รับจ้าง และได้ตกลงจ้าง ตาม การประกวดราคาอิเล็กทรอนิกส์แล้ว ถ้าผู้รับจ้างจะต้องส่งหรือนำสิ่งของมาเพื่องานจ้างดังกล่าวเข้ามาจากต่าง

ประเทศ และของนั้นต้องนำเข้ามาโดยทางเรือในเส้นทางที่มีเรือไทยเดินอยู่ และสามารถให้บริการรับขนได้ตามที่รัฐมนตรีว่าการกระทรวงคมนาคมประกาศกำหนด ผู้ยื่นข้อเสนอซึ่งเป็นผู้รับจ้างจะต้องปฏิบัติตามกฎหมายว่าด้วยการส่งเสริมการพาณิชย์นาวิ ดังนี้

(๑) แจ่งการส่งหรือนำสิ่งของดังกล่าวเข้ามาจากต่างประเทศต่อกรมเจ้าท่า ภายใน ๗ วัน นับตั้งแต่วันที่ผู้รับจ้างส่งหรือซื้อของจากต่างประเทศ เว้นแต่เป็นของที่รัฐมนตรีว่าการกระทรวงคมนาคมประกาศยกเว้นให้บรรทุกโดยเรืออื่นได้

(๒) จัดการให้สิ่งของดังกล่าวบรรทุกโดยเรือไทย หรือเรือที่มีสิทธิเช่นเดียวกับเรือไทยจากต่างประเทศมายังประเทศไทย เว้นแต่จะได้รับอนุญาตจากกรมเจ้าท่า ให้บรรทุกสิ่งของนั้น โดยเรืออื่น ที่มีใช้เรือไทย ซึ่งจะต้องได้รับอนุญาตเช่นนั้นก่อนบรรทุกของลงเรืออื่น หรือเป็นของที่รัฐมนตรีว่าการกระทรวงคมนาคมประกาศยกเว้นให้บรรทุกโดยเรืออื่น

(๓) ในกรณีที่ไม่ปฏิบัติตาม (๑) หรือ (๒) ผู้รับจ้างจะต้องรับผิดชอบตามกฎหมายว่าด้วยการส่งเสริมการพาณิชย์นาวิ

๑๑.๓ ผู้ยื่นข้อเสนอซึ่งเทศบาลได้คัดเลือกแล้ว ไม่ไปทำสัญญาหรือข้อตกลงจ้างเป็นหนังสือภายในเวลาที่กำหนดตั้งระบุไว้ในข้อ ๗ เทศบาลจะริบหลักประกันการยื่นข้อเสนอ หรือเรียกเง้องจากผู้ออกหนังสือค้ำประกัน การยื่นข้อเสนอทันที และอาจพิจารณาเรียกเง้องให้ชดใช้ความเสียหายอื่น (ถ้ามี) รวมทั้งจะพิจารณาให้เป็นผู้ทำงาน ตามระเบียบกระทรวงการคลังว่าด้วยการจัดซื้อจัดจ้างและการบริหารพัสดุภาครัฐ

๑๑.๔ เทศบาลสงวนสิทธิ์ที่จะแก้ไขเพิ่มเติมเง้องเง้อง หรือข้อกำหนดในแบบสัญญาหรือข้อตกลงจ้างเป็นหนังสือให้เป็นไปตามความเห็นของสำนักงานอัยการสูงสุด (ถ้ามี)

๑๑.๕ ในกรณีที่เอกสารแนบท้ายเอกสารประกวดราคาอิเล็กทรอนิกส์นี้ มีความขัดหรือแย้งกันผู้ยื่นข้อเสนอจะต้องปฏิบัติตามคำวินิจฉัยของเทศบาล คำวินิจฉัยดังกล่าวให้ถือเป็นที่สุด และ ผู้ยื่นข้อเสนอไม่มีสิทธิเรียกเง้องค่าใช้จ่ายใดๆ เพิ่มเติม

๑๑.๖ เทศบาล อาจประกาศยกเลิกการจัดจ้างในกรณีต่อไปนี้ได้ โดยที่ผู้ยื่นข้อเสนอจะเรียกเง้องค่าเสียหายใดๆ จากเทศบาลไม่ได้

(๑) เทศบาลไม่ได้รับการจัดสรรเงินที่จะใช้ในการจัดจ้างหรือได้รับจัดสรรแต่ไม่เพียงพอที่จะทำการจัดจ้างครั้งนี้ต่อไป

(๒) มีการกระทำที่เข้าลักษณะผู้ยื่นข้อเสนอที่ชนะการจัดจ้างหรือที่ได้รับการคัดเลือกมี ผลประโยชน์ร่วมกัน หรือมีส่วนได้เสียกับผู้ยื่นข้อเสนอรายอื่น หรือขัดขวางการแข่งขันอย่างเป็นธรรมหรือสมยอมกันกับผู้ยื่นข้อเสนอรายอื่น หรือเจ้าหน้าที่ในการเสนอราคา หรือสื่อว่ากระทำการทุจริตอื่นใดในการเสนอราคา

(๓) การทำการจัดจ้างครั้งนี้ต่อไปอาจก่อให้เกิดความเสียหายแก่เทศบาล หรือกระทบต่อประโยชน์สาธารณะ

(๔) กรณีอื่นในทำนองเดียวกับ (๑) (๒) หรือ (๓) ตามที่กำหนดในกฎกระทรวง ซึ่งออกตามความในกฎหมายว่าด้วยการจัดซื้อจัดจ้างและการบริหารพัสดุภาครัฐ

๑๒. การปรับราคาค่างานก่อสร้าง

การปรับราคาค่างานก่อสร้างตามสูตรการปรับราคาดังระบุในข้อ ๑.๕ จะนำมาใช้ในกรณี
ที่ ค่างานก่อสร้างลดลงหรือเพิ่มขึ้น โดยวิธีการต่อไปนี้

ตามเงื่อนไข หลักเกณฑ์ สูตรและวิธีคำนวณที่ใช้กับสัญญาแบบปรับราคาได้ตามมติ
คณะรัฐมนตรีเมื่อวันที่ ๒๒ สิงหาคม ๒๕๓๒ เรื่อง การพิจารณาช่วยเหลือผู้ประกอบการอาชีพงานก่อสร้าง ตาม
หนังสือสำนักเลขาธิการคณะรัฐมนตรี ที่ นร ๐๒๐๓/ว ๑๐๙ ลงวันที่ ๒๔ สิงหาคม ๒๕๓๒

สูตรการปรับราคา (สูตรค่า K) จะต้องคงที่ที่ระดับที่กำหนดไว้ในวันแล้วเสร็จตามที่
กำหนดไว้ในสัญญา หรือภายในระยะเวลาที่เทศบาลได้ขยายออกไป โดยจะใช้สูตรของทางราชการที่ได้ระบุใน
ข้อ ๑.๕

๑๓. มาตรฐานฝีมือช่าง

เมื่อเทศบาลได้คัดเลือกผู้ยื่นข้อเสนอรายใดให้เป็นผู้รับจ้างและได้ตกลงจ้างก่อสร้าง ตาม
ประกาศนี้แล้วผู้ยื่นข้อเสนอจะต้องตกลงว่าในการปฏิบัติงานก่อสร้างดังกล่าว ผู้ยื่นข้อเสนอจะต้องมีและใช้ผู้มี
วุฒิบัตรระดับ ปวส. หรือเทียบเท่าจากสถาบันการศึกษาที่ ก.พ. รับรองให้เข้ารับราชการได้ ในอัตราไม่ต่ำกว่า
ร้อยละ ๑๐ ของแต่ละสาขาช่างแต่จะต้องมีจำนวนช่างอย่างน้อย ๑ คน ในแต่ละสาขาช่าง ดังต่อไปนี้

๑๓.๑ สาขาช่างก่อสร้าง หรือสาขาช่างโยธา หรือสาขาช่างสำรวจ

๑๔. การปฏิบัติตามกฎหมายและระเบียบ

ในระหว่างระยะเวลาการก่อสร้าง ผู้ยื่นข้อเสนอที่ได้รับการคัดเลือกให้เป็นผู้รับจ้างต้อง
ปฏิบัติ ตามหลักเกณฑ์ที่กฎหมายและระเบียบได้กำหนดไว้โดยเคร่งครัด

๑๕. การประเมินผลการปฏิบัติงานของผู้ประกอบการ

เทศบาล สามารถนำผลการปฏิบัติงานแล้วเสร็จตามสัญญาของผู้ยื่นข้อเสนอที่ได้รับการ
คัดเลือกให้ เป็นผู้รับจ้างเพื่อนำมาประเมินผลการปฏิบัติงานของผู้ประกอบการ

ทั้งนี้ หากผู้ยื่นข้อเสนอที่ได้รับการคัดเลือกไม่ผ่านเกณฑ์ที่กำหนดจะถูกระงับการยื่นข้อ
เสนอหรือทำสัญญากับเทศบาล ไว้ชั่วคราว





บันทึกข้อความ

ส่วนราชการ สำนักช่าง ส่วนควบคุมการก่อสร้าง โทร.๘๑๗

ที่ ๗/๖๐ /๒๕๖๗

วันที่ ๑๕ กุมภาพันธ์ ๒๕๖๗

เรื่อง ขอรับความเห็นชอบการจัดทำแบบรูปรายการงานก่อสร้างและรายละเอียดขอบเขตของงาน (Terms of Reference:TOR) โครงการปรับปรุงสะพาน บริเวณทางเข้าหมู่บ้านประชานิเวศน์ ๒ ระยะ ๓ ข้ามคลองบางตลาด

เรียน นายเทศมนตรี ปลัดเทศบาล ผู้อำนวยการสำนักช่าง

ตามคำสั่งเทศบาลนครปากเกร็ด ที่ ๑๗๖/๒๕๖๗ ลงวันที่ ๖ กุมภาพันธ์ ๒๕๖๗ เรื่อง แต่งตั้งคณะกรรมการจัดทำแบบรูปรายการงานก่อสร้างและร่างรายละเอียดขอบเขตของงาน (Terms of Reference:TOR) โครงการปรับปรุงสะพาน บริเวณทางเข้าหมู่บ้านประชานิเวศน์ ๒ ระยะ ๓ ข้ามคลองบางตลาด โดยให้ดำเนินการจัดทำแบบรูปรายการงานก่อสร้างและรายละเอียดขอบเขตของงาน (Terms of Reference:TOR) โครงการดังกล่าว ให้มีประสิทธิภาพและเกิดประโยชน์สูงสุดแก่ทางราชการ นั้น

คณะกรรมการได้ดำเนินการจัดทำแบบรูปรายการงานก่อสร้างและรายละเอียดขอบเขตของงาน (Terms of Reference:TOR) โครงการดังกล่าว เรียบร้อยแล้ว จึงขอรับความเห็นชอบดำเนินการจัดทำแบบรูปรายการงานก่อสร้างและรายละเอียดขอบเขตของงานงาน (Terms of Reference:TOR) โครงการดังกล่าว เพื่อใช้ประกอบและเป็นข้อกำหนดในการดำเนินการจัดซื้อจัดจ้างตามระเบียบ ฯ ต่อไป

จึงเรียนมาเพื่อโปรดพิจารณาอนุมัติ

(ลงชื่อ)

ประธานกรรมการ

(นายวิศว์ ชัยรุ่งเรือง)

ผู้อำนวยการส่วนควบคุมการก่อสร้าง

(ลงชื่อ)

กรรมการ

(นายวิชรกรณ์ สมศักดิ์)

นักจัดการงานช่างชำนาญการ

(ลงชื่อ)

กรรมการ

(นายพรนศ เชมะพัฒนสมาน)

วิศวกรโยธาปฏิบัติการ

เห็นชอบ

(นายวิชัย บรรดาศักดิ์)
นายกเทศมนตรีนครปากเกร็ด

(นายวิศว์ ชัยรุ่งเรือง)

ผู้อำนวยการส่วนควบคุมการก่อสร้าง

รักษาราชการแทนผู้อำนวยการสำนักช่าง

(นายสุทร บุญศิริชิต)
ปลัดเทศบาล

ขอบเขตงาน (TOR : Terms of Reference)

โครงการปรับปรุงสะพาน บริเวณทางเข้าหมู่บ้านประชาชนิเวณ ๒ ระยะ ๓ ข้ามคลองบางตลาด

๑. ความเป็นมา

สืบเนื่องจากบริเวณคลองบางตลาด เป็นเส้นทางระบายน้ำที่สำคัญของพื้นที่ตำบลบางตลาด เขตเทศบาลนครปากเกร็ด โดยช่วงระยะเวลาฝนตก บริเวณหมู่บ้านประชาชนิเวณ ๒ ระยะ ๓ และคลองบางตลาด จะไม่สามารถระบายน้ำได้ทัน จนเกิดน้ำท่วมขัง เนื่องจากบริเวณใต้สะพานทางเข้าหมู่บ้านประชาชนิเวณ ๒ ระยะ ๓ เดิมมีตะกอนสะสมภายในโครงสร้างท่อลอดสี่เหลี่ยม (Box Culvert) เป็นจำนวนมาก ทำให้กีดขวางทางระบายน้ำ ซึ่งปกติจะมีระดับน้ำในคลองสูงตลอดเวลา ประกอบกับปัจจุบันระดับถนนสามัคคีบริเวณด้านหน้าทางขึ้น สะพานมีระดับสูงขึ้นและไม่สัมพันธ์กับทางขึ้นสะพาน คสล.เดิม ดังนั้น เพื่อป้องกันและบรรเทา แก้ไขความเดือดร้อนให้กับประชาชนและให้เกิดคุณภาพชีวิตที่ดีขึ้น รวมทั้งการเดินทางสัญจรของประชาชนเป็นไปอย่างสะดวกปลอดภัยในชีวิตและทรัพย์สิน พร้อมทั้งให้การระบายน้ำเกิดประสิทธิภาพสูงสุด เทศบาลจึงได้นำมาเข้า แผนพัฒนาเทศบาล ดังนั้น จึงเกิดเป็นโครงการปรับปรุงสะพาน บริเวณทางเข้าหมู่บ้านประชาชนิเวณ ๒ ระยะ ๓ ข้ามคลองบางตลาด

เทศบาลนครปากเกร็ด ได้รับอนุมัติงบประมาณรายจ่ายประจำปีงบประมาณ พ.ศ.๒๕๖๕ ตามแผนพัฒนาท้องถิ่น (พ.ศ.๒๕๖๑-๒๕๖๕) ฉบับทบทวน พ.ศ.๒๕๖๒ เพิ่มเติม (ฉบับที่ ๖) หน้า ๗ ลำดับที่ ๒.๑ แผนงานอุตสาหกรรมและการโยธา งานก่อสร้าง หมวดค่าที่ดินและสิ่งก่อสร้าง ประเภทค่าก่อสร้าง สิ่งสาธารณูปการ โครงการปรับปรุงปรับปรุงสะพาน บริเวณทางเข้าหมู่บ้านประชาชนิเวณ ๒ ระยะ ๓ ข้ามคลองบางตลาด โดยมีวงเงินงบประมาณ ๕,๒๐๐,๐๐.๐๐ บาท (ห้าล้านสองแสนบาทถ้วน) เพื่ออำนวยความสะดวกให้ประชาชนบริเวณดังกล่าว

๒. วัตถุประสงค์

- ๒.๑ เพื่ออำนวยความสะดวกในการคมนาคมสำหรับประชาชนภายในเขตพื้นที่รับผิดชอบของเทศบาล
- ๒.๒ เพื่อแก้ไขความเดือดร้อนของประชาชนในการใช้เส้นทางจราจร
- ๒.๓ เพื่อเพิ่มประสิทธิภาพในการระบายน้ำของคลองบางตลาดให้ดีขึ้น
- ๒.๔ เพื่อพัฒนาด้านโครงสร้างพื้นฐานและลดอุบัติเหตุทางถนน
- ๒.๕ เพื่อเพิ่มความมั่นคง แข็งแรงในด้านโครงสร้างสะพานให้ดีขึ้น

๓. คุณสมบัติของผู้ยื่นข้อเสนอ

- ๓.๑ มีความสามารถตามกฎหมาย
- ๓.๒ ไม่เป็นบุคคลล้มละลาย
- ๓.๓ ไม่อยู่ระหว่างเลิกกิจการ
- ๓.๔ ไม่เป็นบุคคลซึ่งอยู่ระหว่างถูกระงับการยื่นข้อเสนอหรือทำสัญญากับหน่วยงานของรัฐไว้ชั่วคราวเนื่องจากเป็นผู้ที่ไม่ผ่านเกณฑ์การประเมินผลการปฏิบัติงานของผู้ประกอบการตามระเบียบที่รัฐมนตรีว่าการกระทรวงการคลังกำหนดตามที่ประกาศเผยแพร่ในระบบเครือข่ายสารสนเทศของกรมบัญชีกลาง
- ๓.๕ ไม่เป็นบุคคลซึ่งถูกระงับชื่อไว้ในบัญชีรายชื่อผู้ทำงานและได้แจ้งเวียนชื่อให้เป็นผู้ทำงานของหน่วยงานของรัฐในระบบเครือข่ายสารสนเทศของกรมบัญชีกลาง ซึ่งรวมถึงนิติบุคคลที่ผู้ทำงานเป็นหุ้นส่วนผู้จัดการ กรรมการผู้จัดการ ผู้บริหาร ผู้มีอำนาจในการดำเนินงานในกิจการของนิติบุคคลนั้นด้วย
- ๓.๖ มีคุณสมบัติและไม่มีลักษณะต้องห้ามตามที่คณะกรรมการนโยบายการจัดซื้อจัดจ้างและการบริหารพัสดุภาครัฐกำหนดในราชกิจจานุเบกษา

๓.๗ เป็นนิติบุคคลผู้มีอาชีพรับจ้างงานที่ประกวดราคาอิเล็กทรอนิกส์ดังกล่าว

๓.๘ ไม่เป็นผู้มีผลประโยชน์ร่วมกันกับผู้ยื่นข้อเสนอรายอื่นที่เข้ายื่นข้อเสนอให้แก่เทศบาลนครปากเกร็ด ณ วันประกาศประกวดราคาอิเล็กทรอนิกส์ หรือไม่เป็นผู้กระทำการอันเป็นการขัดขวางการแข่งขันราคาอย่างเป็นธรรม ในการประกวดราคาอิเล็กทรอนิกส์ครั้งนี้

๓.๙ ไม่เป็นผู้ได้รับเอกสิทธิ์หรือความคุ้มกัน ซึ่งอาจปฏิเสธไม่ยอมขึ้นศาลไทย เว้นแต่รัฐบาลของผู้ยื่นข้อเสนอได้มีคำสั่งให้สละเอกสิทธิ์และความคุ้มกันเช่นนั้น

๓.๑๐ เป็นผู้ประกอบการที่ขึ้นทะเบียนงานก่อสร้างสาขางานก่อสร้างสะพาน ไม่น้อยกว่าชั้น ๕ ประเภทคุณสมบัติทั่วไปและคุณสมบัติเฉพาะไว้กับกรมบัญชีกลาง

โดยกำหนดสัดส่วนของราคางานก่อสร้าง จำนวน ๕,๒๐๐,๐๐๐.-บาท (ห้าล้านสองแสนบาทถ้วน) และสัดส่วน ๑๐๐% ตามราคางานก่อสร้าง

๓.๑๑ ผู้ยื่นข้อเสนอต้องมีผลงานก่อสร้างประเภทเดียวกันกับงานที่ประกวดราคาจ้างก่อสร้าง และต้องเป็นงานของผู้รับจ้างในสัญญาเดียว ๒,๖๐๐,๐๐๐.-บาท (สองล้านหกแสนบาทถ้วน) และเป็นผลงานที่เป็นคู่สัญญาโดยตรงกับหน่วยงานของรัฐ หรือหน่วยงานเอกชนที่เทศบาลนครปากเกร็ดเชื่อถือ

๓.๑๒ กิจกรรมร่วมค้าที่ยื่นข้อเสนอในรูปแบบของ "กิจกรรมร่วมค้า" ต้องมีคุณสมบัติ ดังนี้
กรณีที่ข้อตกลงระหว่างผู้เข้าร่วมค้ากำหนดให้ผู้เข้าร่วมค้ารายใดรายหนึ่งเป็นผู้เข้าร่วมค้าหลัก
ข้อตกลงระหว่างผู้เข้าร่วมค้าจะต้องมีการกำหนดสัดส่วนหน้าที่และความรับผิดชอบในปริมาณงาน สิ่งของหรือมูลค่าตามสัญญาของผู้เข้าร่วมค้าหลักมากกว่าผู้เข้าร่วมค้ารายอื่นทุกราย

กรณีที่ข้อตกลงระหว่างผู้เข้าร่วมค้ากำหนดให้ผู้เข้าร่วมค้ารายใดรายหนึ่งเป็นผู้เข้าร่วมค้าหลัก
กิจกรรมร่วมค้านั้นต้องใช้ผลงานของผู้เข้าร่วมค้าหลักรายเดียวเป็นผลงานของกิจกรรมร่วมค้าที่ยื่นข้อเสนอ

สำหรับข้อตกลงระหว่างผู้เข้าร่วมค้าที่ไม่ได้กำหนดให้ผู้เข้าร่วมค้ารายใดเป็นผู้เข้าร่วมค้าหลัก
ผู้เข้าร่วมค้าทุกรายจะต้องมีคุณสมบัติครบถ้วนตามเงื่อนไขที่กำหนดไว้ในเอกสารเชิญชวน

กรณีที่ข้อตกลงระหว่างผู้เข้าร่วมค้ากำหนดให้มีการมอบหมายผู้เข้าร่วมค้ารายใดรายหนึ่งเป็นผู้ยื่นข้อเสนอ ในนามกิจกรรมร่วมค้า การยื่นข้อเสนอดังกล่าวไม่ต้องมีหนังสือมอบอำนาจ

สำหรับข้อตกลงระหว่างผู้เข้าร่วมค้าที่ไม่ได้กำหนดให้ผู้เข้าร่วมค้ารายใดเป็นผู้ยื่นข้อเสนอ
ผู้เข้าร่วมค้าทุกรายจะต้องลงลายมือชื่อในหนังสือมอบอำนาจให้ผู้เข้าร่วมค้ารายใดรายหนึ่งเป็นผู้ยื่นข้อเสนอในนามกิจกรรมร่วมค้า

๓.๑๓ ผู้ยื่นข้อเสนอต้องลงทะเบียนในระบบจัดซื้อจัดจ้างภาครัฐด้วยอิเล็กทรอนิกส์ (Electronic Government Procurement : e - GP) ของกรมบัญชีกลาง

๔. รายละเอียดคุณลักษณะเฉพาะของพัสดุที่จะดำเนินการจัดซื้อหรือขอบเขตของงานที่จะดำเนินการจัดจ้างหรือแบบรูปารายการงานก่อสร้างที่จะดำเนินการจ้างก่อสร้าง (แล้วแต่กรณี) และเอกสารแนบท้ายอื่นๆ

โดยจะดำเนินการปรับปรุงสะพาน บริเวณทางเข้าหมู่บ้านประชาชนิเวณศน์ ๒ ระยะ ๓ ข้ามคลองบางตลาด (สะพาน ๑) กว้างประมาณ ๑๒.๐๐ ม. ยาวประมาณ ๑๑.๐๐ ม. พื้นที่ประมาณ ๑๓๒.๐๐ ตร.ม. (สะพานที่ ๒) กว้างประมาณ ๑๒.๐๐ ม. ยาวประมาณ ๘.๐๐ ม. พื้นที่ประมาณ ๙๖.๐๐ ตร.ม. พื้นที่รวมประมาณ ๒๒๘.๐๐ ตร.ม. พร้อมดาดคอนกรีตท้องคลอง ตามแบบรูปและรายการของเทศบาล

๕. กำหนดเวลาส่งมอบพัสดุ

ระยะเวลาส่งมอบพัสดุ ๒๗๐ วัน

๖. หลักเกณฑ์ในการพิจารณาคัดเลือกข้อเสนอ

การพิจารณาผลการยื่นข้อเสนอประกวดราคาอิเล็กทรอนิกส์ครั้งนี้ เทศบาลนครปากเกร็ด จะพิจารณาจากตัดสินโดยใช้หลักเกณฑ์ ราคา

๗. วงเงินงบประมาณ/วงเงินที่รับจัดสรร

งบประมาณ จำนวน ๕,๒๐๐,๐๐๐.-บาท (-ห้าล้านสองแสนบาทถ้วน-)

๘. งวดงานและการจ่ายเงิน

คณะกรรมการตรวจรับพัสดุ สามารถตรวจรับพัสดุงวดใดงวดหนึ่งก่อนได้ ทั้งนี้จะต้องตรวจรับพัสดุในงวดที่หนึ่งหรืองวดที่สี่ให้แล้วเสร็จ โดยกำหนดงานแล้วเสร็จ ๒๗๐ วัน แบ่งงวดงานเป็น ๗ งวด ดังนี้

งวดที่ ๑ กำหนดจ่ายเป็นจำนวนเงินร้อยละเจ็ด (๗) ของค่าก่อสร้างทั้งหมด เมื่อผู้รับจ้างได้ปฏิบัติงานก่อสร้างเสาเข็มเจาะขนาด Ø ๐.๓๕ เมตร แล้วเสร็จ (จำนวน ๑๔ ต้น) ของสะพานที่ ๒ ตามแบบรูปและรายการของเทศบาล ให้แล้วเสร็จภายใน ๔๐ วัน นับถัดจากวันที่ลงนามในสัญญา

งวดที่ ๒ กำหนดจ่ายเป็นจำนวนเงินร้อยละสิบเจ็ด (๑๗) ของค่าก่อสร้างทั้งหมด เมื่อผู้รับจ้างได้ปฏิบัติงานเทคอนกรีตคาน คสล. ผนังกำแพงกันดิน คสล. เทคอนกรีตขอบสะพาน คสล. และเทคอนกรีตดาดห้องคลองแล้วเสร็จ ของสะพานที่ ๒ ตามแบบรูปและรายการของเทศบาล ให้แล้วเสร็จภายใน ๘๐ วัน นับถัดจากวันที่ลงนามในสัญญา

งวดที่ ๓ กำหนดจ่ายเป็นจำนวนเงินร้อยละสิบ (๑๐) ของค่าก่อสร้างทั้งหมด เมื่อผู้รับจ้างได้ปฏิบัติงานวางแผ่นพื้นสะพานคอนกรีตอัดแรง เทคอนกรีตพื้นสะพาน คสล. และเทคอนกรีตทางเชื่อมสะพานและถนนของสะพานที่ ๒ ตามแบบรูปและรายการของเทศบาล ให้แล้วเสร็จภายใน ๑๒๐ วัน นับถัดจากวันที่ลงนามในสัญญา

งวดที่ ๔ กำหนดจ่ายเป็นจำนวนเงินร้อยละเจ็ด (๗) ของค่าก่อสร้างทั้งหมด เมื่อผู้รับจ้างได้ปฏิบัติงานก่อสร้างเสาเข็มเจาะขนาด Ø ๐.๓๕ เมตร แล้วเสร็จ (จำนวน ๑๔ ต้น) ของสะพานที่ ๑ ตามแบบรูปและรายการของเทศบาล ให้แล้วเสร็จภายใน ๑๖๐ วัน นับถัดจากวันที่ลงนามในสัญญา

งวดที่ ๕ กำหนดจ่ายเป็นจำนวนเงินร้อยละสิบ (๑๐) ของค่าก่อสร้างทั้งหมด เมื่อผู้รับจ้างได้ปฏิบัติงานเทคอนกรีตคาน คสล. ผนังกำแพงกันดิน คสล. เทคอนกรีตขอบสะพาน คสล. และเทคอนกรีตดาดห้องคลองแล้วเสร็จของสะพานที่ ๑ ตามแบบรูปและรายการของเทศบาล ให้แล้วเสร็จภายใน ๒๐๐ วัน นับถัดจากวันที่ลงนามในสัญญา

งวดที่ ๖ กำหนดจ่ายเป็นจำนวนเงินร้อยละสิบสี่ (๑๔) ของค่าก่อสร้างทั้งหมด เมื่อผู้รับจ้างได้ปฏิบัติงานวางแผ่นพื้นสะพานคอนกรีตอัดแรง เทคอนกรีตพื้นสะพาน คสล. และเทคอนกรีตทางเชื่อมสะพานและถนนของสะพานที่ ๑ ตามแบบรูปและรายการของเทศบาล ให้แล้วเสร็จภายใน ๒๔๐ วัน นับถัดจากวันที่ลงนามในสัญญา

งวดที่ ๗ (งวดสุดท้าย) กำหนดจ่ายเป็นจำนวนเงินร้อยละสิบห้า (๑๕) ของค่าก่อสร้างทั้งหมด เมื่อผู้รับจ้างได้ปฏิบัติงานติดตั้งราวสะพาน แล้วเสร็จทั้งหมด งานก่อสร้างป้อมยาม แล้วเสร็จทั้งหมดและติดตั้งโคมไฟฟลูออโรไมเนียม LED ๓๐ วัตต์ แล้วเสร็จ ทั้งสะพานที่ ๑ และสะพานที่ ๒ ตามแบบรูปและรายการของเทศบาล รวมทั้งปฏิบัติงานอื่นๆ ทั้งหมดให้แล้วเสร็จเรียบร้อยตามสัญญา รวมทั้งทำสถานที่ก่อสร้างให้สะอาดเรียบร้อย

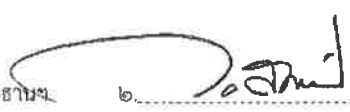
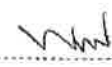
๑.  ประธานฯ ๒.  กรรมการ ๓.  กรรมการ/เลขานุการ

๙. อัตราค่าปรับ

ค่าปรับตามสัญญาจ้างแนบท้ายเอกสารประกวดราคาอิเล็กทรอนิกส์นี้ หรือข้อตกลงจ้างเป็นหนังสือจะกำหนด ดังนี้

๙.๑ กรณีที่ผู้รับจ้างนำงานที่รับจ้างไปจ้างช่วงให้ผู้อื่นทำอีกทอดหนึ่งโดยไม่ได้รับอนุญาตจากเทศบาลนครปากเกร็ด จะกำหนดค่าปรับสำหรับการฝ่าฝืนดังกล่าวเป็นจำนวนร้อยละ ๑๐.๐๐ ของวงเงินของงานจ้างช่วงนั้น

๙.๒ กรณีที่ผู้รับจ้างปฏิบัติผิดสัญญาจ้างก่อสร้าง นอกเหนือจากข้อ ๙.๑ จะกำหนดค่าปรับเป็นรายวันเป็นจำนวนเงินตายตัวในอัตราร้อยละ ๐.๒๕ ของราคางานจ้าง

๑๐. การกำหนดระยะเวลารับประกันความชำรุดบกพร่อง (ถ้ามี)

ผู้ชนะการประกวดราคาอิเล็กทรอนิกส์ซึ่งได้ทำสัญญาจ้าง ตามแบบ ดังระบุในข้อ ๑.๓ หรือข้อตกลงจ้างเป็นหนังสือแล้วแต่กรณี จะต้องรับประกันความชำรุดบกพร่องของงานจ้างที่เกิดขึ้นภายในระยะเวลาไม่น้อยกว่า ๒ ปี นับถัดจากวันที่เทศบาลนครปากเกร็ดได้รับมอบงาน โดยต้องบริหารจัดการซ่อมแซมแก้ไขให้ใช้การได้ดีดังเดิมภายใน ๑๕ วัน นับถัดจากวันที่ได้รับแจ้งความชำรุดบกพร่อง

๑๑. มาตรฐานฝีมือช่าง

ประกาศนียบัตรวิชาชีพชั้นสูง (ปวส.) สาขาช่างก่อสร้าง หรือช่างโยธา หรือช่างสำรวจ

๑๒. สูตรการปรับราคา

ตามประมวลมติคณะรัฐมนตรีกำหนดเงื่อนไข หลักเกณฑ์ ประเภทงานก่อสร้าง สูตรและวิธีการคำนวณที่ใช้กับสัญญาแบบปรับราคาได้ (ค่า K) ในการพิจารณาเพิ่มหรือลดราคาค่างานก่อสร้างให้คำนวณตามสูตร ดังนี้

กำหนดให้	P	=	ราคาค่างานต่อหน่วยหรือราคาค่างานเป็นงวดที่จะต้องจ่ายให้ผู้รับจ้าง
	P _๐	=	ราคาค่างานต่อหน่วยที่ผู้รับจ้างประมูลได้ หรือราคาค่างานเป็นงวดซึ่งระบุไว้ในสัญญาแล้วแต่กรณี
	K	=	ESCALATION FACTOR ที่หักด้วย ๔ % เมื่อต้องเพิ่มค่างานหรือบวกเพิ่ม ๔ % เมื่อต้องเรียกค่างานคืน
ESCALATION FACTOR	K	หาได้จากสูตร ซึ่งแบ่งตามประเภทและลักษณะงานดังนี้	
	K _๑	=	๐.๒๕ + ๐.๑๕lt/lo + ๐.๑๐Ct/Co + ๐.๔๐ Mt/Mo + ๐.๑๐ St/So (งานอาคาร)
	K _{๒.๑}	=	๐.๓๐ + ๐.๑๐ lt/lo + ๐.๔๐Et/Eo+ ๐.๒๐ Ft/Fo (งานดิน)
	K _{๓.๑}	=	๐.๓๐ + ๐.๔๐ At/Ao + ๐.๒๐Et/Eo+ ๐.๑๐ Ft/Fo (งานผิวทาง PRIME COAT , TACK COAT , SEAL COAT)
	K _{๓.๓}	=	๐.๓๐ + ๐.๑๐ Mt/Mo + ๐.๔๐At/Ao+ ๐.๑๐ Et/Eo + ๐.๑๐Ft/Fo (งานผิวถนน Asphaltic Concrete , Penetration Macadam)
	K _{๓.๔}	=	๐.๓๐ + ๐.๑๐ lt/lo + ๐.๓๕ Ct/Co + ๐.๑๐ Mt/Mo + ๐.๑๕ St/So (งานผิวถนนคอนกรีตเสริมเหล็ก)
	K _{๓.๖}	=	๐.๓๐ + ๐.๑๐ lt/lo + ๐.๑๕ Ct/Co + ๐.๒๐ Mt/Mo + ๐.๒๕ St/So (งานโครงสร้างคอนกรีตเสริมเหล็กและงานเชื่อมกันตลิ่ง)

เงื่อนไขเพิ่มเติม

ตามกฎหมายกระทรวงกำหนดพัสดุและวิธีการจัดซื้อจัดจ้างพัสดุที่รัฐต้องการส่งเสริมหรือสนับสนุน (ฉบับที่ ๒) พ.ศ. ๒๕๖๓ และหนังสือคณะกรรมการวินิจฉัยปัญหาการจัดซื้อจัดจ้างและการบริหารพัสดุภาครัฐ ด่วนที่สุด ที่ กค ๐๕๐๕.๒/ว ๗๘ ลงวันที่ ๓๑ มกราคม ๒๕๖๕

๑. หากผู้ยื่นข้อเสนอที่เป็นผู้ประกอบการวิสาหกิจขนาดกลางและขนาดย่อมให้แสดงสำเนาใบขึ้นทะเบียนผู้ประกอบการวิสาหกิจขนาดกลางและขนาดย่อม (SMEs)

๒. ผู้ยื่นข้อเสนอจะต้องใช้พัสดุประเภทวัสดุหรือครุภัณฑ์ที่จะใช้ในงานก่อสร้างเป็นพัสดุที่ผลิตภายในประเทศ โดยต้องใช้ไม่น้อยกว่าร้อยละ ๖๐ ของมูลค่าพัสดุที่จะใช้ในงานก่อสร้างทั้งหมดตามสัญญา

๓. ผู้ยื่นข้อเสนอ ที่เป็นผู้ชนะการเสนอราคาต้องจัดทำแผนการใช้พัสดุที่ผลิตภายในประเทศและแผนการใช้เหล็กที่ผลิตภายในประเทศ โดยยื่นให้หน่วยงานของรัฐภายใน ๖๐ วัน นับถัดจากวันลงนามในสัญญา” ทั้งนี้ โดยให้แนบตารางภาคผนวก ๑ และภาคผนวก ๒ ไปด้วย เว้นแต่กรณีที่ระยะเวลาดำเนินการตามสัญญาไม่เกิน ๖๐ วัน

๔. หากผู้ยื่นข้อเสนอไม่สามารถดำเนินการตามแผนการใช้พัสดุที่ผลิตภายในประเทศไทย ให้สามารถเปลี่ยนแปลงแก้ไขแผนได้ และต้องรายงานการเปลี่ยนแปลงแผนต่อหน่วยงานรัฐ แต่ต้องก่อนการส่งมอบงานในแต่ละงวด

ตารางการจัดทำแผนการใช้วัสดุที่ผลิตภายในประเทศ
โครงการปรับปรุงสะพาน บริเวณทางเข้าหมู่บ้านประชาชนิเวณ ๒ ระยะ ๓ ซ้ำมคลองบางตลาด

รายการวัสดุหรือครุภัณฑ์ที่ใช้ในโครงการ
แผนการใช้วัสดุที่ผลิตภายในประเทศ

ลำดับ	รายการ	หน่วย	ปริมาณ	ราคาต่อหน่วย (บาท)	เป็นเงิน (รวม)	วัสดุ ในประเทศ	วัสดุ ต่างประเทศ
๑							
๒							
๓							
๔							
๕							
รวม					xxx	xxx	xxx
อัตรา (ร้อยละ)					๑๐๐	๗๐	๓๐

ลงชื่อ.....(คู่สัญญาฝ่ายผู้รับจ้าง)

()

๑.  ประธานฯ

ประธานฯ

๒.  กรรมการ

กรรมการ

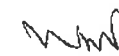
๓.  กรรมการ/เลขานุการ

กรรมการ/เลขานุการ

กรรมการ/เลขานุการ

ตารางการจัดทำแผนการใช้เหล็กที่ผลิตภายในประเทศ

โครงการปรับปรุงสะพาน บริเวณทางเข้าหมู่บ้านประชานิเวศน์ ๒ ระยะ ๓ ข้ามคลองบางตลาด

รายการวัสดุหรือครุภัณฑ์ที่ใช้ในโครงการ
แผนการใช้เหล็กที่ผลิตภายในประเทศ
ปริมาณเหล็กทั้งโครงการ xxx (ตัน)

ลำดับ	รายการ	หน่วย	ปริมาณ	เหล็ก ในประเทศ	เหล็ก ต่างประเทศ
๑	เหล็กเส้น	ตัน			
๒	เหล็กข้ออ	ตัน			
๓	เหล็กเส้นกลม	ตัน			
๔					
๖					
รวม			xxx	xxx	xxx
อัตรา (ร้อยละ)			๑๐๐	๙๐	๑๐

ลงชื่อ.....(คู่สัญญาฝ่ายผู้รับจ้าง)
()

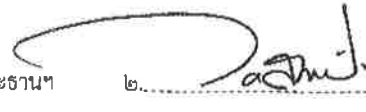
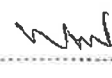
๑.  ประธานฯ ๒.  กรรมการ ๓.  กรรมการ/เลขานุการ

ตารางแสดงวงเงินงบประมาณที่ได้รับจัดสรรและราคากลางในงานจ้างก่อสร้าง

1. ชื่อโครงการ

ประกวดราคาจ้างก่อสร้างโครงการปรับปรุงสะพาน บริเวณทางเข้าหมู่บ้านประชาชนิเวณ ๒ ระยะ ๓ ข้ามคลองบางตลาด
ด้วยวิธีประกวดราคาอิเล็กทรอนิกส์ (e-bidding) / โครงการปรับปรุงสะพาน บริเวณทางเข้าหมู่บ้านประชาชนิเวณ ๒ ระยะ ๓

2. ข้ามคลองนางตลาด

หน่วยงานเจ้าของโครงการ เทศบาลนครปากเกร็ด / เทศบาลนครปากเกร็ด

3. วงเงินงบประมาณที่ได้รับจัดสรร 5,200,000.00 บาท

4. ลักษณะงาน

โดยสังเขป ปรับปรุงสะพาน บริเวณทางเข้าหมู่บ้านประชาชนิเวณ 2 ระยะ 3 ข้ามคลองบางตลาด (สะพานที่ 1) กว้างประมาณ
12.00 ม. ยาวประมาณ 11.00 ม. พื้นที่ประมาณ 132.00 ตร.ม. (สะพานที่ 2) กว้างประมาณ 12.00 ม.
ยาวประมาณ 8.00 ม. พื้นที่ประมาณ 96.00 ตร.ม. พื้นที่รวมประมาณ 228.00 ตร.ม. พร้อมตาดคอนกรีตท้องคลอง
ตามแบบรูปและรายการของเทศบาล

5. ราคากลางคำนวณ ณ วันที่ 28 กุมภาพันธ์ 2567 เป็นเงิน 5,231,854.20 บาท

6. บัญชีประมาณการราคากลาง

6.1 แบบสรุปราคากลางงานทางสะพานและท่อเหลี่ยม

7. รายชื่อคณะกรรมการกำหนดราคากลาง

7.1 นายวิศว์ ชัยรุ่งเรือง ประธานกรรมการกำหนดราคากลาง ผู้อำนวยการส่วนควบคุมการก่อสร้าง

7.2 นายวัชรกรณ์ สมศักดิ์ กรรมการกำหนดราคากลาง นักจัดการงานช่างชำนาญการ

7.3 นายพรตเนศ เชมะพัฒนสมาน กรรมการกำหนดราคากลาง วิศวกรโยธาปฏิบัติการ

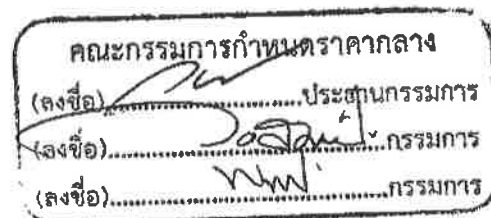

นาย พรตเนศ เชมะพัฒนสมาน

22 กุมภาพันธ์ 2567 15:57:15



บันทึกข้อความ

ส่วนราชการ สำนักช่าง ส่วนควบคุมการก่อสร้าง โทร.๘๒๓

ที่ ๙๘๕ /๒๕๖๗

วันที่ ๒๓ กุมภาพันธ์ ๒๕๖๗

เรื่อง กำหนดราคากลางโครงการก่อสร้าง

เรียน นายกเทศมนตรี / ปลัดเทศบาล / ผ่านผู้อำนวยการสำนักช่าง

ตามคำสั่งเทศบาลนครปากเกร็ด ที่ ๒๗๓/๒๕๖๗ ลงวันที่ ๒๑ กุมภาพันธ์ ๒๕๖๗ เรื่อง การแต่งตั้งคณะกรรมการกำหนดราคากลาง สำหรับประกวดราคาจ้างก่อสร้างโครงการปรับปรุงสะพาน บริเวณทางเข้าหมู่บ้านประชานิเวศน์ ๒ ระยะ ๓ ข้ามคลองบางตลาด ด้วยวิธีประกวดราคาอิเล็กทรอนิกส์ (e-bidding) เพื่อกำหนดราคากลางโครงการดังกล่าว นั้น

บัดนี้ คณะกรรมการกำหนดราคากลางโครงการปรับปรุงสะพาน บริเวณทางเข้าหมู่บ้านประชานิเวศน์ ๒ ระยะ ๓ ข้ามคลองบางตลาด ได้ดำเนินการกำหนดราคากลางของโครงการดังกล่าวให้เป็นปัจจุบันเรียบร้อยแล้ว ตามแบบสรุปราคากลางที่แนบมาพร้อมนี้

จึงเรียนมาเพื่อโปรดทราบและพิจารณาให้ความเห็นชอบพร้อมจัดส่งให้สำนักช่าง เพื่อใช้เป็นเอกสารประกอบให้ สำนักคลัง ดำเนินการจัดซื้อจัดจ้างตามระเบียบ ฯ ต่อไป

เรียน นายกเทศมนตรี

เรียน ปลัดเทศบาล

- เพื่อโปรดพิจารณา ให้ความ

เห็นชอบราคากลางเพื่อเป็นเอกสาร

ประกอบการจัดจ้างต่อไป

(นายพนพร หวังพราย)

ผู้อำนวยการสำนักช่าง

(ลงชื่อ)

(นายวิศว์ ชัยรุ่งเรือง)

ประธานกรรมการ

ตำแหน่ง ผู้อำนวยการส่วนควบคุมการก่อสร้าง

(ลงชื่อ)

(นายวิชรกรณ์ สมศักดิ์)

กรรมการ

ตำแหน่ง นักจัดการงานช่างชำนาญการ

(ลงชื่อ)

(นายพรเนศ เขมะพัฒน์สมาน)

กรรมการ

ตำแหน่ง วิศวกรโยธาปฏิบัติการ

(นายสุพร บุญสิริโชค)

ปลัดเทศบาล

เห็นชอบ

(นายวิชัย บรรดาศักดิ์)

นายกเทศมนตรีนครปากเกร็ด

๒๕ ก.พ. ๒๕๖๗

ตารางแสดงวงเงินงบประมาณที่ได้รับจัดสรรและราคากลางในงานจ้างก่อสร้าง

1. ชื่อโครงการ

ประกวดราคาจ้างก่อสร้างโครงการปรับปรุงสะพาน บริเวณทางเข้าหมู่บ้านประชาชนเวศน์ ๒ ระยะ ๓ ซ้ำมคลองบางตลาด
ด้วยวิธีประกวดราคาอิเล็กทรอนิกส์ (e-bidding) / โครงการปรับปรุงสะพาน บริเวณทางเข้าหมู่บ้านประชาชนเวศน์ ๒ ระยะ ๓

2. ชุมคลองบางตลาด

หน่วยงานเจ้าของโครงการ เทศบาลนครปากเกร็ด / เทศบาลนครปากเกร็ด

3. วงเงินงบประมาณที่ได้รับจัดสรร

5,200,000.00

บาท

4. ลักษณะงาน

โดยสังเขป ปรับปรุงสะพาน บริเวณทางเข้าหมู่บ้านประชาชนเวศน์ 2 ระยะ 3 ซ้ำมคลองบางตลาด (สะพานที่ 1) กว้างประมาณ
12.00 ม. ยาวประมาณ 11.00 ม. พื้นที่ประมาณ 132.00 ตร.ม. (สะพานที่ 2) กว้างประมาณ 12.00 ม.
ยาวประมาณ 8.00 ม. พื้นที่ประมาณ 96.00 ตร.ม. พื้นที่รวมประมาณ 228.00 ตร.ม. พร้อมตาดคอนกรีตท้องคลอง
ตามแบบรูปและรายการของเทศบาล

5. ราคากลางคำนวณ ณ วันที่

28 กุมภาพันธ์ 2567

เป็นเงิน

5,231,854.20

บาท

6. บัญชีประมาณการราคากลาง

6.1 แบบสรุปราคากลางงานทางสะพานและท่อเหลี่ยม

7. รายชื่อคณะกรรมการกำหนดราคากลาง

7.1 นายวิศว์ ชัยรุ่งเรือง ประธานกรรมการกำหนดราคากลาง ผู้อำนวยการส่วนควบคุมการก่อสร้าง

7.2 นายวัชรกรณ์ สมศักดิ์ กรรมการกำหนดราคากลาง นักจัดการงานช่างชำนาญการ

7.3 นายพรธเนศ เขมะพัฒนสมาน กรรมการกำหนดราคากลาง วิศวกรโยธาปฏิบัติการ

คณะกรรมการกำหนดราคากลาง
(ลงชื่อ).....ประธานกรรมการ
(ลงชื่อ).....กรรมการ
(ลงชื่อ).....กรรมการ

นาย พรธเนศ เขมะพัฒนสมาน

22 กุมภาพันธ์ 2567 15:57:15

แบบฟอร์มรายงานหรือสรุปราคากลางงานก่อสร้างทาง สะพาน และท่อเหลี่ยม

ชื่อโครงการ/งานก่อสร้าง ประมวลราคาจ้างก่อสร้างโครงการปรับปรุงสะพาน บริเวณทางเข้าหมู่บ้านประชาชนเวศน์ ๒ ระยะ ๓ ข้ามคลองบางตลาด ด้วยวิธีประกวดราคาอิเล็กทรอนิกส์ (e-bidding)

หน่วยงานเจ้าของโครงการ/งานก่อสร้าง เทศบาลนครปากเกร็ด/เทศบาลนครปากเกร็ด

ลำดับที่ ตามสัญญา	รายการงานก่อสร้าง	หน่วย	จำนวน	ราคาต่อหน่วย	ราคาทุน	FN	ราคาต่อหน่วย X FN	ราคากลาง
	1. งานรื้อโครงสร้างเดิม							
	1.1 งานรื้อโครงสร้างถนนเดิม (REMOVAL OF EXISTING STRUCTURES)							
1	1.1.1 งานรื้อผิวคอนกรีตเดิม (REMOVAL OF EXISTING CONCRETE PAVEMENT)	ตร.ม.	228.000	74.35	16,951.80	1.2799	95.16	21,696.60
2	1.1.2 งานรื้อท่อเหลี่ยมเดิม (REMOVAL OF EXISTING BOX CULVERTS)	เหมาจ่าย	1.000	85,601.08	85,601.08	1.2799	109,560.82	109,560.82
	2. งานเสาเข็ม							
	2.1 งานเสาเข็มสะพาน							
3	2.1.1 เสาเข็มเจาะขนาด ๑ 0.35x18.00 ม. (เสริมหัวเข็ม 4 DB 25 มม. ยาว 10.00 ม.)	ต้น	28.000	21,220.04	594,161.12	1.2799	27,159.52	760,466.81
4	2.1.2 สกัดหัวเสาเข็ม	ต้น	28.000	350.00	9,800.00	1.2799	447.96	12,543.02
5	2.1.3 เสาเข็มทกเหลี่ยมกลวงขนาด ๑ 6" x 3.00 ม./ต้น	ต้น	99.000	435.00	43,065.00	1.2799	556.75	55,118.89
	3. งานโครงสร้าง							

นาย พรธเนศ เขมะพัฒน์สมาน
22 กุมภาพันธ์ 2567 15:57:19

คณะกรรมการกำหนดราคากลาง

(ลงชื่อ) ประธานกรรมการ
(ลงชื่อ) กรรมการ
(ลงชื่อ) กรรมการ

แบบฟอร์มรายงานหรือสรุปราคากลางงานก่อสร้างทาง สะพาน และท่อเหลี่ยม

ชื่อโครงการ/งานก่อสร้าง ประทศราคาจ้างก่อสร้างโครงการปรับปรุงสะพาน บริเวณทางเข้าหมู่บ้านประชาชนเวศน์ ๒ ระยะ ๓ ซ้ำมคลองบางตลาด ด้วยวิธีประกวดราคาอิเล็กทรอนิกส์ (e-bidding)

หน่วยงานเจ้าของโครงการ/งานก่อสร้าง เทศบาลนครปากเกร็ด/เทศบาลนครปากเกร็ด

ลำดับที่ ตามสัญญา	รายการงานก่อสร้าง	หน่วย	จำนวน	ราคาต่อหน่วย	ราคาทุน	FN	ราคาต่อหน่วย X FN	ราคากลาง
6	3.1 โครงสร้างสะพาน	งาน	1.000	1,657,551.72	1,657,551.72	1.2799	2,121,500.44	2,121,500.44
7	4. งานพื้นดาดคอนกรีตท้องคลอง 4.1 พื้นดาดคอนกรีต	งาน	1.000	137,896.40	137,896.40	1.2799	176,493.60	176,493.60
8	5. งานป้ายและราวสะพาน 5.1 ป้ายและราวสะพาน	งาน	1.000	350,368.84	350,368.84	1.2799	448,437.07	448,437.07
9	6. งานอื่นๆ 6.1 โคมไฟฟลูออโรลูมิเนียม LED 30 วัตต์	ต้น	4.000	65,000.00	260,000.00	1.2799	83,193.50	332,774.00
10	พร้อมเสาอลูมิเนียม ๘ 3" 6.2 ไฟเส้น LED ซ่อนใต้พื้นทางเท้า	ชุด	2.000	1,745.00	3,490.00	1.2799	2,233.42	4,466.85
11	พร้อมอุปกรณ์ครบชุด 6.3 งานตีเส้นจราจร	ตร.ม.	2.000	290.00	580.00	1.2799	371.17	742.34
12	6.4 งานป้ายเหล็กประชาสัมพันธ์โครงการ	ป้าย	2.000	5,400.00	10,800.00	1.2799	6,911.46	13,822.92
	7. ค่าใช้จ่ายพิเศษตามข้อกำหนดฯ							1,174,230.84
รวมราคากลาง								5,231,854.20

นาย พรธเนศ เขมะพัฒนสมาน

22 กุมภาพันธ์ 2567 15:57:19

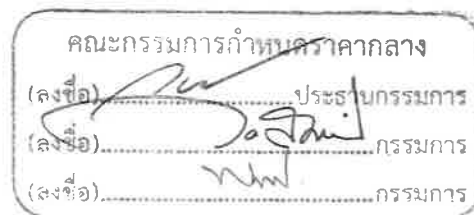

แบบฟอร์มรายงานหรือสรุปราคากลางงานก่อสร้างทาง สะพาน และท่อเหลี่ยม

ชื่อโครงการ/งานก่อสร้าง ประกวราคาจ้างก่อสร้างโครงการปรับปรุงสะพาน บริเวณทางเข้าหมู่บ้านประชานิเวศน์ ๒ ระยะ ๓ ข้ามคลองบางตลาด ด้วยวิธีประกวดราคาอิเล็กทรอนิกส์ (e-bidding)

หน่วยงานเจ้าของโครงการ/งานก่อสร้าง เทศบาลนครปากเกร็ด/เทศบาลนครปากเกร็ด



คณะกรรมการกำหนดราคากลาง
(ลงชื่อ).....ประธานกรรมการ
(ลงชื่อ).....กรรมการ
(ลงชื่อ).....กรรมการ

แบบฟอร์มรายงานหรือสรุปราคากลางงานก่อสร้างทาง สะพาน และท่อเหลี่ยม

ชื่อโครงการ/งานก่อสร้าง ประกวราคาจ้างก่อสร้างโครงการปรับปรุงสะพาน บริเวณทางเข้าหมู่บ้านประชาชนเวศน์ ๒ ระยะ ๓ ซ้ำมคลองบางตลาด ด้วยวิธีประกวดราคาอิเล็กทรอนิกส์ (e-bidding)

หน่วยงานเจ้าของโครงการ/งานก่อสร้าง เทศบาลนครปากเกร็ด/เทศบาลนครปากเกร็ด



(นายวิศว์ ชัยรุ่งเรือง)

ประธานกรรมการกำหนดราคากลาง



(นายวิษรากรณ์ สมศักดิ์)

กรรมการกำหนดราคากลาง

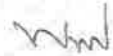

(นายพรเนศ เชมะพัฒนสมาน)

กรรมการกำหนดราคากลาง

นาย พรเนศ เชมะพัฒนสมาน

22 กุมภาพันธ์ 2567

**แบบสรุปรวมค่าใช้จ่ายพิเศษตามข้อกำหนดและค่าใช้จ่ายอื่นที่จำเป็นต้องมี
งานก่อสร้างทาง สะพานและท่อเหลี่ยม**

ชื่อโครงการ/งานก่อสร้าง ประกวดราคาจ้างก่อสร้างโครงการปรับปรุงสะพาน บริเวณทางเข้าหมู่บ้านประชาณีเวศน์ ๒ ระยะ ๓ ข้ามคลองบางตลาด ด้วยวิธีประกวดราคาอิเล็กทรอนิกส์ (e-bidding) /
โครงการปรับปรุงสะพาน บริเวณทางเข้าหมู่บ้านประชาณีเวศน์ ๒ ระยะ ๓ ข้ามคลองบางตลาด

สถานที่ก่อสร้าง ตำบล บางตลาด อำเภอ ปากเกร็ด จังหวัด นนทบุรี แบบเลขที่ กส.15/2565

หน่วยงานเจ้าของโครงการ/งานก่อสร้าง เทศบาลนครปากเกร็ด / เทศบาลนครปากเกร็ด

คำนวณราคากลางโดย คณะกรรมการกำหนดราคากลาง เมื่อวันที่

หน่วย : บาท

ลำดับที่	รายการ	จำนวน	หน่วย	ค่าใช้จ่ายรวม (ค่าก่อสร้าง)	หมายเหตุ
1	งานก่อสร้างแนวป้องกันน้ำ	1.000	งาน	579,619.00	
2	งานสูบน้ำและระบายน้ำชั่วคราวระหว่างการก่อสร้าง	1.000	งาน	594,611.84	
รวมค่าใช้จ่ายพิเศษตามข้อกำหนดฯ ทุกรายการ				1,174,230.84	

คณะกรรมการกำหนดราคากลาง
(ลงชื่อ) ประธานกรรมการ
(ลงชื่อ) กรรมการ
(ลงชื่อ) กรรมการ

**แบบแสดงการคำนวณและเหตุผลความจำเป็น
สำหรับค่าใช้จ่ายพิเศษตามข้อกำหนดฯ**

รายการ งานก่อสร้างแนวป้องกันน้ำ

ชื่อโครงการ/งานก่อสร้าง ประกวดราคาจ้างก่อสร้างโครงการปรับปรุงสะพาน บริเวณทางเข้าหมู่บ้านประชาชนเวศน์ ๒ ระยะ ๓ ซ้ำมคลองบางตลาด ด้วยวิธีประกวดราคาอิเล็กทรอนิกส์ (e-bidding) /
โครงการปรับปรุงสะพาน บริเวณทางเข้าหมู่บ้านประชาชนเวศน์ ๒ ระยะ ๓ ซ้ำมคลองบางตลาด

สถานที่ก่อสร้าง ตำบล บางตลาด อำเภอ ปากเกร็ด จังหวัด นนทบุรี แบบเลขที่ กส.15/2565

หน่วยงานเจ้าของโครงการ/งานก่อสร้าง เทศบาลนครปากเกร็ด / เทศบาลนครปากเกร็ด

คำนวณราคากลางโดย คณะกรรมการกำหนดราคากลาง เมื่อวันที่

1. เหตุผลและความจำเป็นที่ต้องมีค่าใช้จ่ายพิเศษตามข้อกำหนดฯ รายการนี้

ทำระบบป้องกันดินพัง เนื่องจากระดับก่อสร้างอยู่ลึก

2. รายละเอียดการคำนวณ

หน่วย : บาท

ที่	รายการค่าใช้จ่าย	จำนวน	หมายเหตุ
1	ค่าเช่า 35 บาท/ตัน/วัน (4 เดือน)	239,400.00	
2	ค่าเช่า STEEL SHEET PILE จำนวนทั้งหมด = 57.00 ตัน (รถบรรทุกติดปั้นจั่น รถ 10 ล้อ 4 เทียว บรรทุกได้ 25 ตัน) ค่าขนส่งไป-กลับรวม 6 เทียว @ 7,000 บาท	42,000.00	
3	ค่าตอก 150 บาท/ม. @ 950 ม.	142,500.00	
	รวมค่าใช้จ่าย	541,700.00	
	ภาษีมูลค่าเพิ่ม	37,919.00	
	ค่าใช้จ่ายรวมภาษีมูลค่าเพิ่ม	579,619.00	

คณะกรรมการกำหนดราคากลาง

(ลงชื่อ) ประธานกรรมการ
(ลงชื่อ) กรรมการ
(ลงชื่อ) กรรมการ

**แบบแสดงการคำนวณและเหตุผลความจำเป็น
สำหรับค่าใช้จ่ายพิเศษตามข้อกำหนดฯ**

รายการ งานก่อสร้างแนวป้องกันน้ำ

ชื่อโครงการ/งานก่อสร้าง ประท้วงราคาจ้างก่อสร้างโครงการปรับปรุงสะพาน บริเวณทางเข้าหมู่บ้านประชาชนเวศน์ ๒ ระยะ ๓ ซ้ำมคลองบางตลาด ด้วยวิธีประกวดราคาอิเล็กทรอนิกส์ (e-bidding) /
โครงการปรับปรุงสะพาน บริเวณทางเข้าหมู่บ้านประชาชนเวศน์ ๒ ระยะ ๓ ซ้ำมคลองบางตลาด

สถานที่ก่อสร้าง ตำบล บางตลาด อำเภอ ปากเกร็ด จังหวัด นนทบุรี แบบเลขที่ กส.15/2565

หน่วยงานเจ้าของโครงการ/งานก่อสร้าง เทศบาลนครปากเกร็ด / เทศบาลนครปากเกร็ด

คำนวณราคากลางโดย คณะกรรมการกำหนดราคากลาง เมื่อวันที่

1. เหตุผลและความจำเป็นที่ต้องมีค่าใช้จ่ายพิเศษตามข้อกำหนดฯ รายการนี้

ทำระบบป้องกันดินพัง เนื่องจากระดับก่อสร้างอยู่ลึก

2. รายละเอียดการคำนวณ

หน่วย : บาท

ที่	รายการค่าใช้จ่าย	จำนวน	หมายเหตุ
4	ค่าถอน 100 บาท/ม. @ 950 ม.	95,000.00	
5	ค่าทำความสะอาด 300 บาท/ตัน	17,100.00	
6	ค่ายก ขึ้น-ลง 100 บาท/ตัน	5,700.00	
	รวมค่าใช้จ่าย	541,700.00	
	ภาษีมูลค่าเพิ่ม	37,919.00	
	ค่าใช้จ่ายรวมภาษีมูลค่าเพิ่ม	579,619.00	

คณะกรรมการกำหนดราคากลาง

(ลงชื่อ) ประธานกรรมการ
(ลงชื่อ) กรรมการ
(ลงชื่อ) กรรมการ

แบบแสดงการคำนวณและเหตุผลความจำเป็น
สำหรับค่าใช้จ่ายพิเศษตามข้อกำหนดฯ

รายการ งานสูบลและระบายน้ำชั่วคราวระหว่างการก่อสร้าง

ชื่อโครงการ/งานก่อสร้าง ประกวราคาจ้างก่อสร้างโครงการปรับปรุงสะพาน บริเวณทางเข้าหมู่บ้านประชานิเวศน์ ๒ ระยะ ๓ ซ้ำมคลองบางตลาด ด้วยวิธีประกวดราคาอิเล็กทรอนิกส์ (e-bidding) /
โครงการปรับปรุงสะพาน บริเวณทางเข้าหมู่บ้านประชานิเวศน์ ๒ ระยะ ๓ ซ้ำมคลองบางตลาด

สถานที่ก่อสร้าง ตำบล บางตลาด อำเภอ ปากเกร็ด จังหวัด นนทบุรี แบบเลขที่ กส.15/2565

หน่วยงานเจ้าของโครงการ/งานก่อสร้าง เทศบาลนครปากเกร็ด / เทศบาลนครปากเกร็ด

คำนวณราคากลางโดย คณะกรรมการกำหนดราคากลาง เมื่อวันที่

1. เหตุผลและความจำเป็นที่ต้องมีค่าใช้จ่ายพิเศษตามข้อกำหนดฯ รายการนี้

เพื่อระบายน้ำไม่ให้เกิดการท่วมขัง

2. รายละเอียดการคำนวณ

หน่วย : บาท

ที่	รายการค่าใช้จ่าย	จำนวน	หมายเหตุ
1	ค่าขนส่งเครื่องจักรไป-กลับ 2 เที่ยว @ 10,000 บาท/เที่ยว	20,000.00	
2	ค่าเช่าเครื่องสูบน้ำชนิดเครื่องยนต์ดีเซล ขนาดท่อสูบน้ำไม่น้อยกว่า 10 นิ้ว จำนวน 1 เครื่อง @ 98,000 บาท/เครื่อง/เดือน (จำนวน 4 เดือน)	392,000.00	
3	ค่าน้ำมันเชื้อเพลิง 40 ลิตร/เครื่อง/วัน 1 เครื่อง 4 เดือน)	143,712.00	
	รวมค่าใช้จ่าย	555,712.00	
	ภาษีมูลค่าเพิ่ม	38,899.84	
	ค่าใช้จ่ายรวมภาษีมูลค่าเพิ่ม	594,611.84	

นาย พรอนศ เชมะพัฒนสมาน
22 กุมภาพันธ์ 2567 15:57:30

คณะกรรมการกำหนดราคากลาง
(ลงชื่อ).....ประธานกรรมการ
(ลงชื่อ).....กรรมการ
(ลงชื่อ).....กรรมการ

หน้า 2 จาก 2

โครงการ : ประกวดราคาจ้างก่อสร้างโครงการปรับปรุงสะพาน บริเวณทางเข้าหมู่บ้านประชาชนเวศน์ ๒ ระยะ ๓ ข้ามคลองบางตลาด ด้วยวิธีประกวดราคาอิเล็กทรอนิกส์ (e-bidding) / โครงการปรับปรุงสะพาน
 บริเวณทางเข้าหมู่บ้านประชาชนเวศน์ ๒ ระยะ ๓ ข้ามคลองบางตลาด

เลขที่หนังสือ : อัตราดอกเบี้ยเงินกู้สำหรับใช้เป็นเกณฑ์ในการคำนวณราคากลางงานก่อสร้าง (ร้อยละ 7)

Factor F งานก่อสร้างสะพานและท่อเหลี่ยม

เงินล่วงหน้าจ่าย	0.00 %	ดอกเบี้ยเงินกู้	7.00 % ต่อปี
เงินประกันผลงานหัก	0.00 %	ค่าภาษีมูลค่าเพิ่ม (VAT)	7.00 %

ค่างาน (ทุน) ล้านบาท	ค่าใช้จ่ายในการดำเนินงานก่อสร้าง (%)				รวมในรูป Factor F	ภาษีมูลค่าเพิ่ม (VAT)	Factor F
	ค่าอำนวยความสะดวก	ค่าดอกเบี้ย	ค่ากำไร	รวมค่าใช้จ่าย			
≤5.00	12.9575	1.1666	5.5000	19.6241	1.1962	1.0700	1.2799
10.00	9.8194	1.1666	5.5000	16.4860	1.1648	1.0700	1.2463
15.00	9.1513	1.1666	5.5000	15.8179	1.1581	1.0700	1.2392
20.00	8.4929	1.1666	5.5000	15.1595	1.1515	1.0700	1.2321
25.00	6.9988	1.1666	5.5000	13.6654	1.1366	1.0700	1.2162
30.00	7.3923	1.1666	5.0000	13.5589	1.1355	1.0700	1.2150
35.00	6.8853	1.1666	5.0000	13.0519	1.1305	1.0700	1.2096
40.00	6.1575	1.1666	5.0000	12.3241	1.1232	1.0700	1.2018
45.00	5.5917	1.1666	4.5000	11.2583	1.1125	1.0700	1.1904

คณะกรรมการกำหนดราคากลาง
 (ลงชื่อ).....ประธานกรรมการ
 (ลงชื่อ).....กรรมการ
 (ลงชื่อ).....กรรมการ

Factor F งานก่อสร้างสะพานและท่อเหลี่ยม

เงินล่วงหน้าจ่าย	0.00 %	ดอกเบี้ยเงินกู้	7.00 % ต่อปี
เงินประกันผลงานหัก	0.00 %	ค่าภาษีมูลค่าเพิ่ม (VAT)	7.00 %

ค่างาน (ทุน) ล้านบาท	ค่าใช้จ่ายในการดำเนินงานก่อสร้าง (%)				รวมในรูป Factor F	ภาษีมูลค่าเพิ่ม (VAT)	Factor F
	ค่าอำนาจการ	ค่าดอกเบี้ย	ค่ากำไร	รวมค่าใช้จ่าย			
50.00	5.1389	1.1666	4.5000	10.8055	1.1080	1.0700	1.1856
55.00	5.0153	1.1666	4.5000	10.6819	1.1068	1.0700	1.1843
60.00	4.8662	1.1666	4.5000	10.5328	1.1053	1.0700	1.1827
65.00	5.0598	1.1666	4.0000	10.2264	1.1022	1.0700	1.1794
70.00	4.9727	1.1666	4.0000	10.1393	1.1013	1.0700	1.1784
75.00	4.7381	1.1666	4.0000	9.9047	1.0990	1.0700	1.1759
80.00	4.5082	1.1666	4.0000	9.6748	1.0967	1.0700	1.1735
85.00	4.3052	1.1666	4.0000	9.4718	1.0947	1.0700	1.1713
90.00	4.2178	1.1666	4.0000	9.3844	1.0938	1.0700	1.1704

คณะกรรมการกำหนดราคากลาง
 (ลงชื่อ).....ประธานกรรมการ
 (ลงชื่อ).....กรรมการ
 (ลงชื่อ).....กรรมการ

Factor F งานก่อสร้างสะพานและท่อเหลี่ยม

เงินล่วงหน้าจ่าย	0.00 %	ดอกเบี้ยเงินกู้	7.00 % ต่อปี
เงินประกันผลงานหัก	0.00 %	ค่าภาษีมูลค่าเพิ่ม (VAT)	7.00 %

ความ ล้นบาท	ค่าใช้จ่ายในการดำเนินงานก่อสร้าง (%)				รวมในรูป Factor F	ภาษีมูลค่าเพิ่ม (VAT)	Factor F
	ค่าอำนวยการ	ค่าดอกเบี้ย	ค่ากำไร	รวมค่าใช้จ่าย			
95.00	4.1333	1.1666	4.0000	9.2999	1.0929	1.0700	1.1694
100.00	3.9801	1.1666	4.0000	9.1467	1.0914	1.0700	1.1678
105.00	4.4446	1.1666	3.5000	9.1112	1.0911	1.0700	1.1675
110.00	4.3392	1.1666	3.5000	9.0058	1.0900	1.0700	1.1663
115.00	4.1970	1.1666	3.5000	8.8636	1.0886	1.0700	1.1648
120.00	4.0666	1.1666	3.5000	8.7332	1.0873	1.0700	1.1634
125.00	4.0118	1.1666	3.5000	8.6784	1.0867	1.0700	1.1628
130.00	3.9900	1.1666	3.5000	8.6566	1.0865	1.0700	1.1626
135.00	3.8821	1.1666	3.5000	8.5487	1.0854	1.0700	1.1614

คณะกรรมการกำหนดราคากลาง
 (ลงชื่อ).....ประธานกรรมการ
 (ลงชื่อ).....กรรมการ
 (ลงชื่อ).....กรรมการ

โครงการ : ประกวดราคาจ้างก่อสร้างโครงการปรับปรุงสะพาน บริเวณทางเข้าหมู่บ้านประชาชนิเวณ ๒ ระยะ ๓ ข้ามคลองบางตลาด ด้วยวิธีประกวดราคาอิเล็กทรอนิกส์ (e-bidding) / โครงการปรับปรุงสะพาน
 บริเวณทางเข้าหมู่บ้านประชาชนิเวณ ๒ ระยะ ๓ ข้ามคลองบางตลาด

เลขที่หนังสือ : อัตราดอกเบี้ยเงินกู้สำหรับใช้เป็นเกณฑ์ในการคำนวณราคากลางงานก่อสร้าง (ร้อยละ 7)

Factor F งานก่อสร้างสะพานและท่อเหลี่ยม

เงินล่วงหน้าจ่าย	0.00 %	ดอกเบี้ยเงินกู้	7.00 % ต่อปี
เงินประกันผลงานหัก	0.00 %	ค่าภาษีมูลค่าเพิ่ม (VAT)	7.00 %

ค่างาน (ทุน) ล้านบาท	ค่าใช้จ่ายในการดำเนินงานก่อสร้าง (%)				รวมในรูป Factor F	ภาษีมูลค่าเพิ่ม (VAT)	Factor F
	ค่าอำนวยการ	ค่าดอกเบี้ย	ค่ากำไร	รวมค่าใช้จ่าย			
140.00	3.7818	1.1666	3.5000	8.4484	1.0844	1.0700	1.1603
145.00	3.6885	1.1666	3.5000	8.3551	1.0835	1.0700	1.1593
150.00	3.6015	1.1666	3.5000	8.2681	1.0826	1.0700	1.1584
155.00	3.5199	1.1666	3.5000	8.1865	1.0818	1.0700	1.1575
160.00	3.4436	1.1666	3.5000	8.1102	1.0811	1.0700	1.1568
165.00	3.3718	1.1666	3.5000	8.0384	1.0803	1.0700	1.1559
170.00	3.3044	1.1666	3.5000	7.9710	1.0797	1.0700	1.1553
175.00	3.2406	1.1666	3.5000	7.9072	1.0790	1.0700	1.1545
180.00	3.1806	1.1666	3.5000	7.8472	1.0784	1.0700	1.1539

นาย พรธเนศ เขมะพัฒนสมาน

22 กุมภาพันธ์ 2567 15:57:32

คณะกรรมการกำหนดราคากลาง
 (ลงชื่อ).....ประธานกรรมการ
 (ลงชื่อ).....กรรมการ
 (ลงชื่อ).....กรรมการ หน้า 4 จาก 5

Factor F งานก่อสร้างสะพานและท่อเหลี่ยม

เงินล่วงหน้าจ่าย	0.00 %	ดอกเบี้ยเงินกู้	7.00 % ต่อปี
เงินประกันผลงานหัก	0.00 %	ค่าภาษีมูลค่าเพิ่ม (VAT)	7.00 %

ค่างาน (ทุน) ล้านบาท	ค่าใช้จ่ายในการดำเนินงานก่อสร้าง (%)				รวมในรูป Factor F	ภาษีมูลค่าเพิ่ม (VAT)	Factor F
	ค่าอำนาจการ	ค่าดอกเบี้ย	ค่ากำไร	รวมค่าใช้จ่าย			
185.00	3.1236	1.1666	3.5000	7.7902	1.0779	1.0700	1.1534
190.00	3.0697	1.1666	3.5000	7.7363	1.0773	1.0700	1.1527
195.00	3.0186	1.1666	3.5000	7.6852	1.0768	1.0700	1.1522
≥200.00	2.9701	1.1666	3.5000	7.6367	1.0763	1.0700	1.1516

คณะกรรมการกำหนดราคากลาง
 (ลงชื่อ).....ประธานกรรมการ
 (ลงชื่อ).....กรรมการ
 (ลงชื่อ).....กรรมการ

ค่างานต้นทุนรวมทั้งโครงการ	3,170,265.96 บาท
ผลรวมค่างานต้นทุนงานก่อสร้างสะพานและท่อเหลี่ยม	3,170,265.96 บาท
แหล่งของเงินงบประมาณ	5,200,000.00 บาท
แหล่งของเงินนอกงบประมาณ	0.00 บาท

จากตาราง Factor F งานก่อสร้างสะพานและท่อเหลี่ยม

เงินล่วงหน้าจ่าย	0.00 %	ดอกเบี้ยเงินกู้	7.00 % ต่อปี
เงินประกันผลงานหัก	0.00 %	ค่าภาษีมูลค่าเพิ่ม (VAT)	7.00 %

Factor F งานก่อสร้างสะพานและท่อเหลี่ยม

ค่างานต้นทุน	Factor F
5,000,000.00	1.2799

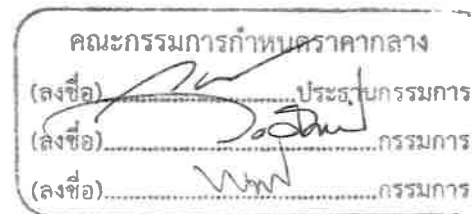

โครงการ : ประกวดราคาจ้างก่อสร้างโครงการปรับปรุงสะพาน บริเวณทางเข้าหมู่บ้านประชาชนิเวณ ๒ ระยะ ๓ ข้ามคลองบางตลาด
ด้วยวิธีประกวดราคาอิเล็กทรอนิกส์ (e-bidding) / โครงการปรับปรุงสะพาน บริเวณทางเข้าหมู่บ้านประชาชนิเวณ ๒ ระยะ ๓ ข้ามคลองบางตลาด

รายละเอียดการคำนวณค่างานต้นทุนต่อหน่วย

1 งานรื้อโครงสร้างเดิม

1.1 งานรื้อโครงสร้างถนนเดิม (REMOVAL OF EXISTING STRUCTURES)

1.1.1 [1.2]งานรื้อผิวคอนกรีตเดิม (REMOVAL OF EXISTING CONCRETE PAVEMENT)

คิดจากความหนาของผิวทางคอนกรีต	=	15.000 ซม.
ปริมาตรคอนกรีต	=	0.150 ลบ.ม./ตร.ม.
ส่วนขยาย = 0.150 X 1.70	=	0.255 ลบ.ม.
ค่าทุบคอนกรีตเดิม	=	400 บาท/ลบ.ม.
ค่าทุบคอนกรีต = 0.150 X 400	=	60.000 บาท/ตร.ม.
ค่าดำเนินการ + ค่าเสื่อม (- ดันและตัก = 0.255 X 39.910	=	10.177 บาท/ตร.ม.
ขนส่ง 3.000 กม. = 0.255 X 16.380	=	4.176 บาท/ตร.ม.
รวม	=	74.353 บาท/ตร.ม.
ค่างานต้นทุน	=	74.35 บาท/ตร.ม.

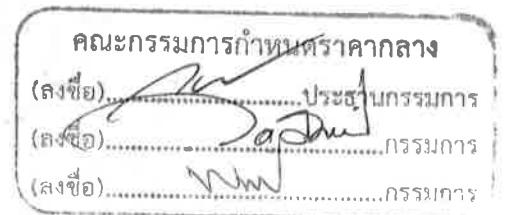

โครงการ : ประมวลราคาจ้างก่อสร้างโครงการปรับปรุงสะพาน บริเวณทางเข้าหมู่บ้านประชานิเวศน์ ๒ ระยะ ๓ ข้ามคลองบางตลาด ด้วยวิธีประกวดราคาอิเล็กทรอนิกส์ (e-bidding) / โครงการปรับปรุงสะพาน บริเวณทางเข้าหมู่บ้านประชานิเวศน์ ๒ ระยะ ๓ ข้ามคลองบางตลาด

รายละเอียดการคำนวณค่างานต้นทุนต่อหน่วย

1 งานรื้อโครงสร้างเดิม

1.1 งานรื้อโครงสร้างถนนเดิม (REMOVAL OF EXISTING STRUCTURES)

1.1.2 [1.4]งานรื้อท่อเหลี่ยมเดิม (REMOVAL OF EXISTING BOX CULVERTS)

คิดจากปริมาตรคอนกรีตของท่อเหลี่ยมที่ต้องทุบทิ้ง	=	143.700 ลบ.ม.
ค่าทุบคอนกรีต ลบ.ม. @ 500.- = 143.700 X 500	=	71,850.000 บาท
ส่วนขยายตัว : 143.700 X 1.70	=	244.290 ลบ.ม.
ค่าดำเนินการ + ค่าเสื่อม (- ดันและตัก)	=	39.910 บาท/ลบ.ม.
ชนทิ้ง 3.000 กม.	=	16.380 บาท/ลบ.ม.
รวมค่าชนทิ้ง	=	56.290 บาท/ลบ.ม.
ค่าชนคอนกรีตที่ทุบแล้วไปทิ้ง : = 244.290 X 56.290	=	13,751.084 บาท
ค่าทุบคอนกรีต + ค่าชนทิ้ง : = 71,850.000 + 13,751.084	=	85,601.084 บาท
ค่างานต้นทุน	=	85,601.08 บาท



โครงการ : ประกวดราคาจ้างก่อสร้างโครงการปรับปรุงสะพาน บริเวณทางเข้าหมู่บ้านประชาชนิเวณ ๒ ระยะ ๓ ข้ามคลองบางตลาด
ด้วยวิธีประกวดราคาอิเล็กทรอนิกส์ (e-bidding) / โครงการปรับปรุงสะพาน บริเวณทางเข้าหมู่บ้านประชาชนิเวณ ๒ ระยะ ๓ ข้ามคลองบางตลาด

รายละเอียดการคำนวณค่างานต้นทุนต่อหน่วย

2 งานเสาเข็ม

2.1 งานเสาเข็มสะพาน

2.1.1 เสาเข็มเจาะขนาด \varnothing 0.35x18.00 ม. (เสริมหัวเข็ม 4 DB 25 มม. ยาว 10.00 ม.)

เสาเข็มเจาะขนาด \varnothing 0.35x21.00 ม.	=	18,500.000 บาท
ราคาเมตรละ	=	880.952 บาท
เสาเข็มเจาะขนาด \varnothing 0.35x18.00 ม.	=	15,857.136 บาท
เหล็กเสริมหัวเข็ม DB 25 มม. (SD 40) @ 177.100 กก.	=	23.930 บาท
	=	4,238.003 บาท
ลวดผูกเหล็ก x 0.025 @ 4:430 กก.	=	25.830 บาท
	=	114.426 บาท
รวมราคา	=	20,209.565 บาท
ACC 5%	=	1,010.478 บาท
ค่างานต้นทุน	=	21,220.04 บาท

คณะกรรมการกำหนดราคากลาง
(ลงชื่อ).....ประธานกรรมการ
(ลงชื่อ).....กรรมการ
(ลงชื่อ).....กรรมการ

โครงการ : ประกวดราคาจ้างก่อสร้างโครงการปรับปรุงสะพาน บริเวณทางเข้าหมู่บ้านประชาชนเวศน์ ๒ ระยะ ๓ ข้ามคลองบางตลาด
ด้วยวิธีประกวดราคาอิเล็กทรอนิกส์ (e-bidding) / โครงการปรับปรุงสะพาน บริเวณทางเข้าหมู่บ้านประชาชนเวศน์ ๒ ระยะ ๓ ข้ามคลองบางตลาด

รายละเอียดการคำนวณค่างานต้นทุนต่อหน่วย

2 งานเสาเข็ม

2.1 งานเสาเข็มสะพาน

2.1.2 สกัดหัวเสาเข็ม

สกัดหัวเสาเข็ม = 350.000 บาท

ค่างานต้นทุน = 350.00 บาท

คณะกรรมการกำหนดราคากลาง
(ลงชื่อ).....ประธานกรรมการ
(ลงชื่อ).....กรรมการ
(ลงชื่อ).....กรรมการ

โครงการ : ประกวดราคาจ้างก่อสร้างโครงการปรับปรุงสะพาน บริเวณทางเข้าหมู่บ้านประชาชนเวศน์ ๒ ระยะ ๓ ข้ามคลองบางตลาด
ด้วยวิธีประกวดราคาอิเล็กทรอนิกส์ (e-bidding) / โครงการปรับปรุงสะพาน บริเวณทางเข้าหมู่บ้านประชาชนเวศน์ ๒ ระยะ ๓ ข้ามคลองบางตลาด

รายละเอียดการคำนวณค่างานต้นทุนต่อหน่วย

2 งานเสาเข็ม

2.1 งานเสาเข็มสะพาน

2.1.3 เสาเข็มเหล็กเหลี่ยมกลางขนาด $\varnothing 6" \times 3.00$ ม./ต้น

เสาเข็มเหล็กเหลี่ยมกลางขนาด $\varnothing 6" \times 3.00$ ม./ต้น = 305.000 บาท

ค่าแรง = 130.000 บาท

ค่างานต้นทุน = 435.00 บาท

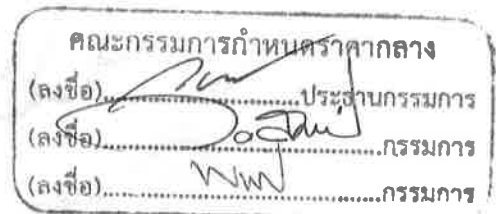

โครงการ : ประกวดราคาจ้างก่อสร้างโครงการปรับปรุงสะพาน บริเวณทางเข้าหมู่บ้านประชาชนเวศน์ ๒ ระยะ ๓ ข้ามคลองบางตลาด
ด้วยวิธีประกวดราคาอิเล็กทรอนิกส์ (e-bidding) / โครงการปรับปรุงสะพาน บริเวณทางเข้าหมู่บ้านประชาชนเวศน์ ๒ ระยะ ๓ ข้ามคลองบางตลาด

รายละเอียดการคำนวณค่างานต้นทุนต่อหน่วย

3 งานโครงสร้าง

3.1 โครงสร้างสะพาน

คอนกรีตโครงสร้าง 320 ksc. (cube) @ 104.730 ลบ.ม.	= 2,529.800 บาท
ค่าแรง	= 327.000 บาท
	= 299,192.664 บาท
เหล็ก RB 6 มม. @ 88.030 กก.	= 26.430 บาท
	= 2,326.632 บาท
เหล็ก RB 9 มม. @ 1,959.720 กก.	= 25.680 บาท
	= 50,325.609 บาท
เหล็ก DB 12 มม. @ 3,886.200 กก.	= 24.630 บาท
	= 95,717.106 บาท
เหล็ก DB 16 มม. @ 3,005.350 กก.	= 24.430 บาท
	= 73,420.700 บาท
เหล็ก DB 20 มม. @ 1,438.920 กก.	= 23.930 บาท
	= 34,433.355 บาท
สวดผูกเหล็กเบอร์ 18 @ 259.460 กก.	= 25.830 บาท
	= 6,701.851 บาท
แบบหล่อทั่วไป @ 417.810 ตร.ม.	= 339.849 บาท
	= 141,992.310 บาท
แผ่นพื้นสำเร็จรูป PLANK กว้าง 0.99 เมตร ยาว 11.00 เมตร (ตัวกลาง) @ 10.000 แผ่น	= 37,400.000 บาท
	= 374,000.000 บาท
แผ่นพื้นสำเร็จรูป PLANK กว้าง 0.99 เมตร ยาว 11.00 เมตร (ตัวริม) @ 2.000 แผ่น	= 38,900.000 บาท
	= 77,800.000 บาท
แผ่นพื้นสำเร็จรูป PLANK กว้าง 0.99 เมตร ยาว 8.00 เมตร (ตัวกลาง)	= 18,200.000 บาท

นาย พรธเนศ เขมะพัฒนสมาน
22 กุมภาพันธ์ 2567 15:57:27

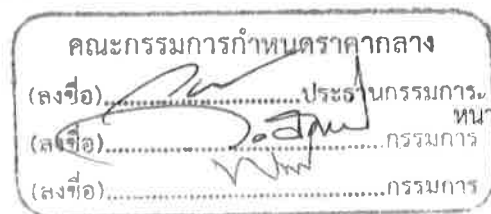

โครงการ : ประกวดราคาจ้างก่อสร้างโครงการปรับปรุงสะพาน บริเวณทางเข้าหมู่บ้านประชาชนิเวณ ๒ ระยะ ๓ ข้ามคลองบางตลาด
ด้วยวิธีประกวดราคาอิเล็กทรอนิกส์ (e-bidding) / โครงการปรับปรุงสะพาน บริเวณทางเข้าหมู่บ้านประชาชนิเวณ ๒ ระยะ ๓ ข้ามคลองบางตลาด

รายละเอียดการคำนวณค่างานต้นทุนต่อหน่วย

3 งานโครงสร้าง

3.1 โครงสร้างสะพาน

@ 10.000 แผ่น	18,200.000 บาท
	= 182,000.000 บาท
แผ่นพื้นสำเร็จรูป PLANK กว้าง 0.99 เมตร ยาว 8.00 เมตร (ตัวริม) @ 2.000 แผ่น	= 19,000.000 บาท
	= 38,000.000 บาท
ค่าแรงติดตั้งแผ่นพื้นสำเร็จรูป PLANK (คิด 20% ของค่าวัสดุ)	= 134,360.000 บาท
ยางรองคอสสะพานขนาดกว้าง 15 ซม. หนา 1 ซม. @ 48.000 เมตร	= 150.000 บาท
	= 7,200.000 บาท
กระดาดขานอ้อยขุบน้ำมันดินกว้าง 0.35 เมตร @ 24.000 เมตร	= 85.000 บาท
	= 2,040.000 บาท
กระดาดขานอ้อยขุบน้ำมันดินกว้าง 0.50 เมตร @ 24.000 เมตร	= 105.000 บาท
	= 2,520.000 บาท
ความยาวแนวหยอดยางรอยต่อ @ 76.800 ลิตร	= 22.110 บาท
	= 1,698.048 บาท
ท่อ PVC ขนาด 2 นิ้ว ชั้น 8.5 @ 7.130 ท่อน	= 155.440 บาท
ค่าแรง	= 160.000 บาท
	= 2,249.087 บาท
ค่าบ่มคอนกรีต @ 327.000 ตร.ม. = ค่าบ่มผิวทางคอนกรีต	= 9.140 บาท
	= 2,988.780 บาท
ทรายหยาบ @ 13.820 ลบ.ม.	= 508.330 บาท
ค่าแรง	= 112.000 บาท
	= 8,572.960 บาท
ก่ออิฐมอญครึ่งแผ่น @ 10.790 ตร.ม.	= 284.000 บาท
ค่าแรง	= 94.000 บาท

นาย พรธเนศ เขมะพัฒนสมาน
22 กุมภาพันธ์ 2567 15:57:27

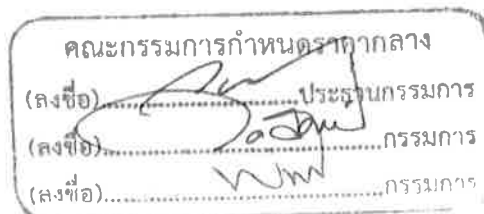

โครงการ : ประกวดราคาจ้างก่อสร้างโครงการปรับปรุงสะพาน บริเวณทางเข้าหมู่บ้านประชาชนเวศน์ ๒ ระยะ ๓ ซ้ำมคลองบางตลาด
ด้วยวิธีประกวดราคาอิเล็กทรอนิกส์ (e-bidding) / โครงการปรับปรุงสะพาน บริเวณทางเข้าหมู่บ้านประชาชนเวศน์ ๒ ระยะ ๓ ซ้ำมคลองบางตลาด

รายละเอียดการคำนวณค่างานต้นทุนต่อหน่วย

3 งานโครงสร้าง

3.1 โครงสร้างสะพาน

	=	4,078.620 บาท
พื้นที่คอนกรีตพิมพ์ลาย @ 137.200 ตร.ม.	=	650.000 บาท
ค่าแรง	=	195.000 บาท
	=	115,934.000 บาท
ค่างานต้นทุน	=	1,657,551.72 บาท



โครงการ : ประกวดราคาจ้างก่อสร้างโครงการปรับปรุงสะพาน บริเวณทางเข้าหมู่บ้านประชานิเวศน์ ๒ ระยะ ๓ ข้ามคลองบางตลาด
ด้วยวิธีประกวดราคาอิเล็กทรอนิกส์ (e-bidding) / โครงการปรับปรุงสะพาน บริเวณทางเข้าหมู่บ้านประชานิเวศน์ ๒ ระยะ ๓ ข้ามคลองบางตลาด

รายละเอียดการคำนวณค่างานต้นทุนต่อหน่วย

4 งานพื้นลาดคอนกรีตท้องคลอง

4.1 พื้นลาดคอนกรีต

ขุดดิน @ 228.000 ลบ.ม. = ขุด - ขน	= 21.550 บาท
	= 4,913.400 บาท
คอนกรีต 320 ksc. (cube) @ 22.800 ลบ.ม.	= 2,529.800 บาท
ค่าแรง	= 327.000 บาท
	= 65,135.040 บาท
เหล็ก RB 9 มม. @ 1,001.190 กก.	= 25.680 บาท
	= 25,710.559 บาท
ลวดผูกเหล็กเบอร์ 18 @ 25.030 กก.	= 25.830 บาท
	= 646.524 บาท
แบบหล่อทั่วไป @ 8.600 ตร.ม.	= 339.849 บาท
	= 2,922.701 บาท
ท่อ PVC ขนาด 1 1/2 นิ้ว ชั้น 8.5 @ 10.450 ท่อน	= 98.590 บาท
ค่าแรง	= 120.000 บาท
	= 2,284.265 บาท
ค่าบ่มคอนกรีต @ 228.000 ตร.ม. = ค่าบ่มผิวทางคอนกรีต	= 9.140 บาท
	= 2,083.920 บาท
แผ่นใยสังเคราะห์ @ 228.000 ตร.ม.	= 150.000 บาท
	= 34,200.000 บาท
ค่างานต้นทุน	= 137,896.40 บาท



นาย พรธเนศ เขมะพัฒนสมาน

22 กุมภาพันธ์ 2567 15:57:27

โครงการ : ประกวดราคาจ้างก่อสร้างโครงการปรับปรุงสะพาน บริเวณทางเข้าหมู่บ้านประชาชนิเวณ ๒ ระยะ ๓ ซ้ำมคลองบางตลาด
ด้วยวิธีประกวดราคาอิเล็กทรอนิกส์ (e-bidding) / โครงการปรับปรุงสะพาน บริเวณทางเข้าหมู่บ้านประชาชนิเวณ ๒ ระยะ ๓ ซ้ำมคลองบางตลาด

รายละเอียดการคำนวณค่างานต้นทุนต่อหน่วย

5 งานป้ายและราวสะพาน

5.1 ป้ายและราวสะพาน

คอนกรีตโครงสร้าง 320 ksc. (cube) @ 0.940 ลบ.ม.	=	2,529.800 บาท
ค่าแรง	=	419.000 บาท
	=	2,771.872 บาท
เหล็ก RB 6 มม. @ 10.220 กก.	=	26.430 บาท
	=	270.114 บาท
เหล็ก RB 9 มม. @ 14.380 กก.	=	25.680 บาท
	=	369.278 บาท
เหล็ก DB 12 มม. @ 56.260 กก.	=	24.630 บาท
	=	1,385.683 บาท
ลวดผูกเหล็กเบอร์ 18 @ 2.020 กก.	=	25.830 บาท
	=	52.176 บาท
แบบหล่อทั่วไป @ 13.770 ตร.ม.	=	339.849 บาท
	=	4,679.720 บาท
ผนังก่ออิฐมอญครึ่งแผ่น @ 6.510 ตร.ม.	=	284.000 บาท
ค่าแรง	=	94.000 บาท
	=	2,460.780 บาท
ฉาบปูนเรียบสองด้าน @ 13.020 ตร.ม.	=	75.000 บาท
ค่าแรง	=	95.000 บาท
	=	2,213.400 บาท
ทาสีรองพื้น/ทาสีน้ำอะครีลิค @ 13.020 ตร.ม.	=	44.000 บาท
ค่าแรง	=	34.000 บาท
	=	1,015.560 บาท
บัวปูนปั้นสำเร็จรูป บัวปูนปั้นสำเร็จรูป ตัวหนังสือและตราสัญลักษณ์	=	35,000.000 บาท

นาย พรณต เชมะพัฒนสมาน

22 กุมภาพันธ์ 2567 15:57:27

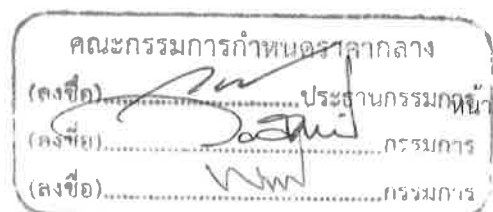

หน้า 10 จาก 15

โครงการ : ประมวลราคาจ้างก่อสร้างโครงการปรับปรุงสะพาน บริเวณทางเข้าหมู่บ้านประชาชนเวศน์ ๒ ระยะ ๓ ซ้ำมคลองบางตลาด
ด้วยวิธีประกวดราคาอิเล็กทรอนิกส์ (e-bidding) / โครงการปรับปรุงสะพาน บริเวณทางเข้าหมู่บ้านประชาชนเวศน์ ๒ ระยะ ๓ ซ้ำมคลองบางตลาด

รายละเอียดการคำนวณค่างานต้นทุนต่อหน่วย

5 งานป้ายและราวสะพาน

5.1 ป้ายและราวสะพาน

@ 2.000 ชุด	35,000.000 บาท
ค่าแรง	= 25,000.000 บาท
	= 120,000.000 บาท
เหล็กกล่อง ขนาด 4"x4"x2.3 มม. (นน. = 6.96 กก./ม.) @ 79.340 กก.	= 30.000 บาท
ค่าแรง	= 12.000 บาท
	= 3,332.280 บาท
เหล็กกลมกลวง ขนาด \varnothing 1"x2.3 มม. (นน. = 1.80 กก./ม.) @ 79.920	= 26.440 บาท
กก.	
ค่าแรง	= 12.000 บาท
	= 3,072.124 บาท
ทาสีกันสนิม/ทาสีน้ำมัน @ 8.020 ตร.ม.	= 58.000 บาท
ค่าแรง	= 35.000 บาท
	= 745.860 บาท
ราวสะพานเหล็กดัดอิตาลี @ 8.320 ตร.ม.	= 25,000.000 บาท
	= 208,000.000 บาท
ค่างานต้นทุน	= 350,368.84 บาท

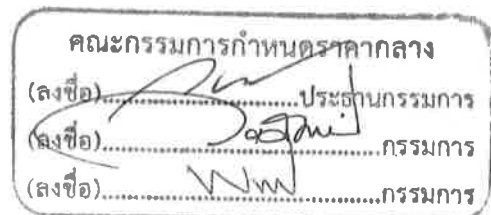

โครงการ : ประกวดราคาจ้างก่อสร้างโครงการปรับปรุงสะพาน บริเวณทางเข้าหมู่บ้านประชาชนเวศน์ ๒ ระยะ ๓ ข้ามคลองบางตลาด
ด้วยวิธีประกวดราคาอิเล็กทรอนิกส์ (e-bidding) / โครงการปรับปรุงสะพาน บริเวณทางเข้าหมู่บ้านประชาชนเวศน์ ๒ ระยะ ๓ ข้ามคลองบางตลาด

รายละเอียดการคำนวณค่างานต้นทุนต่อหน่วย

6 งานอื่นๆ

6.1 โคมไฟฟ้าอลูมิเนียม LED 30 วัตต์ พร้อมเสาอลูมิเนียม ๑ 3"

โคมไฟฟ้าอลูมิเนียม LED 30 วัตต์ พร้อมเสาอลูมิเนียม ๑ 3" = 65,000.000 บาท

ค่างานต้นทุน = 65,000.00 บาท

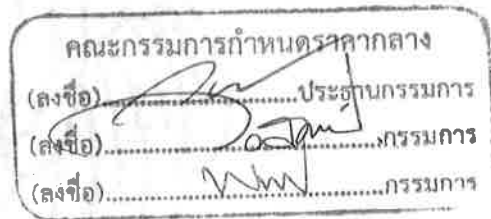

โครงการ : ประมวลราคาจ้างก่อสร้างโครงการปรับปรุงสะพาน บริเวณทางเข้าหมู่บ้านประชาชนเวศน์ ๒ ระยะ ๓ ข้ามคลองบางตลาด
ด้วยวิธีประกวดราคาอิเล็กทรอนิกส์ (e-bidding) / โครงการปรับปรุงสะพาน บริเวณทางเข้าหมู่บ้านประชาชนเวศน์ ๒ ระยะ ๓ ข้ามคลองบางตลาด

รายละเอียดการคำนวณค่างานต้นทุนต่อหน่วย

6 งานอื่นๆ

6.2 ไฟเส้น LED ซ่อนใต้พื้นทางเท้า พร้อมอุปกรณ์ครบชุด

ไฟเส้น LED ซ่อนใต้พื้นทางเท้า พร้อมอุปกรณ์ครบชุด = 1,745.000 บาท

ค่างานต้นทุน = 1,745.00 บาท

คณะกรรมการกำหนดราคากลาง

(ลงชื่อ).....ประธานกรรมการ

(ลงชื่อ).....กรรมการ

(ลงชื่อ).....กรรมการ

โครงการ : ประกวดราคาจ้างก่อสร้างโครงการปรับปรุงสะพาน บริเวณทางเข้าหมู่บ้านประชาชนิเวณ ๒ ระยะ ๓ ซ้ำมคลองบางตลาด
ด้วยวิธีประกวดราคาอิเล็กทรอนิกส์ (e-bidding) / โครงการปรับปรุงสะพาน บริเวณทางเข้าหมู่บ้านประชาชนิเวณ ๒ ระยะ ๓ ซ้ำมคลองบางตลาด

รายละเอียดการคำนวณค่างานต้นทุนต่อหน่วย

6 งานอื่นๆ

6.3 งานตีเส้นจราจร

งานตีเส้นจราจร

= 290.000 บาท

ค่างานต้นทุน

= 290.00 บาท



โครงการ : ประมวลราคาจ้างก่อสร้างโครงการปรับปรุงสะพาน บริเวณทางเข้าหมู่บ้านประชาชนเวศน์ ๒ ระยะ ๓ ข้ามคลองบางตลาด
ด้วยวิธีประกวดราคาอิเล็กทรอนิกส์ (e-bidding) / โครงการปรับปรุงสะพาน บริเวณทางเข้าหมู่บ้านประชาชนเวศน์ ๒ ระยะ ๓ ข้ามคลองบางตลาด

รายละเอียดการคำนวณค่างานต้นทุนต่อหน่วย

6 งานอื่นๆ

6.4 งานป้ายเหล็กประชาสัมพันธ์โครงการ

งานป้ายเหล็กประชาสัมพันธ์โครงการ = 5,400.000 บาท

ค่างานต้นทุน = 5,400.00 บาท



แบบฟอร์มบันทึกแสดงเหตุผลความจำเป็นรายละเอียดของการสืบและการกำหนดราคาและหรือแหล่งวัสดุก่อสร้าง

รายงานจากแหล่งของข้อมูลวัสดุ

ชื่อโครงการ ประกวดราคาจ้างก่อสร้างโครงการปรับปรุงสะพาน บริเวณทางเข้าหมู่บ้านประชาชนเวศน์ ๒ ระยะ ๓ ซ้ำมคลองบางตลาด ด้วยวิธีประกวดราคาอิเล็กทรอนิกส์ (e-bidding) / โครงการปรับปรุงสะพาน
บริเวณทางเข้าหมู่บ้านประชาชนเวศน์ ๒ ระยะ ๓ ซ้ำมคลองบางตลาด
 หน่วยงาน เทศบาลนครปากเกร็ด / เทศบาลนครปากเกร็ด

ลำดับที่	รายการ	หน่วย	ท้องที่ก่อสร้าง	ท้องที่ก่อสร้างจังหวัดใกล้เคียง	แหล่งผลิต	หน่วยงานภาครัฐ	สำนักงบประมาณ	อื่นๆ ระบุ	สถานที่สืบ	วันที่สืบราคา	เหตุผลการสืบราคา
1	เสาเข็มเจาะขนาด๑0.35x21.00ม.	บาท				X			สฟฐ	21 กุมภาพันธ์ 2567	สืบราคาจาก สฟฐ.
2	น้ำมันทาแบบ	บาท	X						ห้างร้าน,บริษัท	21 กุมภาพันธ์ 2567	สืบราคา
3	แผ่นพื้นสำเร็จรูปPLANKกว้าง0.99เมตร ยาว11.00เมตร(ตัวกลาง)	บาท			X				บางปะอินเสาเข็มคอนกรีต จำกัด	21 กุมภาพันธ์ 2567	สืบราคาจาก 3 บริษัท
4	แผ่นพื้นสำเร็จรูปPLANKกว้าง0.99เมตร ยาว11.00เมตร(ตัวริม)	บาท			X				บางปะอินเสาเข็มคอนกรีต จำกัด	21 กุมภาพันธ์ 2567	สืบราคาจาก 3 บริษัท
5	แผ่นพื้นสำเร็จรูปPLANKกว้าง0.99เมตร ยาว8.00เมตร(ตัวกลาง)	บาท			X				บางปะอินเสาเข็มคอนกรีต จำกัด	21 กุมภาพันธ์ 2567	สืบราคาจาก 3 บริษัท
6	แผ่นพื้นสำเร็จรูปPLANKกว้าง0.99เมตร ยาว8.00เมตร(ตัวริม)	บาท			X				บางปะอินเสาเข็มคอนกรีต จำกัด	21 กุมภาพันธ์ 2567	สืบราคาจาก 3 บริษัท

นาย พรณต เขมะพัฒนสมาน

22 กุมภาพันธ์ 2567 16:23:25

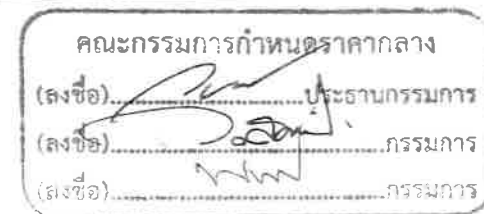

แบบฟอร์มบันทึกแสดงเหตุผลความจำเป็นรายละเอียดของการสืบและการกำหนดราคาและหรือแหล่งวัสดุก่อสร้าง

รายงานจากแหล่งของข้อมูลวัสดุ

ชื่อโครงการ ประกวดราคาจ้างก่อสร้างโครงการปรับปรุงสะพาน บริเวณทางเข้าหมู่บ้านประชาชนิเวณศน์ ๒ ระยะ ๓ ซ้ำมคลองบางตลาด ด้วยวิธีประกวดราคาอิเล็กทรอนิกส์ (e-bidding) / โครงการปรับปรุงสะพาน
บริเวณทางเข้าหมู่บ้านประชาชนิเวณศน์ ๒ ระยะ ๓ ซ้ำมคลองบางตลาด
 หน่วยงาน เทศบาลนครปากเกร็ด / เทศบาลนครปากเกร็ด

ลำดับที่	รายการ	หน่วย	ท้องที่ก่อสร้าง	ท้องที่ก่อสร้างจังหวัดใกล้เคียง	แหล่งผลิต	หน่วยงานภาครัฐ	สำนักงบประมาณ	อื่นๆ	สถานที่สืบ	วันที่สืบราคา	เหตุผลการสืบราคา
7	กออิฐมอญครึ่งแผ่น	บาท				X			สพฐ.	21 กุมภาพันธ์ 2567	สืบราคาจาก สพฐ.
8	พื้นคอนกรีตพิมพ์ลาย	บาท						X	ห้างร้าน,บริษัท	21 กุมภาพันธ์ 2567	สืบราคาจาก 3 บริษัท
9	แผ่นใยสังเคราะห์	บาท						X	สยามเกเบียน จำกัด	21 กุมภาพันธ์ 2567	สืบราคาจาก 3 บริษัท
10	ฉาบปูนเรียบสองด้าน	บาท				X			สพฐ.	21 กุมภาพันธ์ 2567	สืบราคาจาก สพฐ.
11	ทาสีรองพื้น/ทาสีน้ำอะครีลิค	บาท				X			สพฐ.	21 กุมภาพันธ์ 2567	สืบราคาจาก สพฐ.
12	บัวปูนปั้นสำเร็จรูปบัวปูนปั้นสำเร็จรูปด้วหนังสือและตราสัญลักษณ์	บาท			X				ร้าน นนทศิลป์	21 กุมภาพันธ์ 2567	สืบราคาจาก 3 บริษัท
13	เหล็กกล่องขนาด4"x4"x2.3มม.	บาท				X			สพฐ.	21 กุมภาพันธ์ 2567	สืบราคาจาก สพฐ.

นาย พรธเนศ เขมะพัฒน์สมาน

22 กุมภาพันธ์ 2567 16:23:25



แบบฟอร์มบันทึกแสดงผลความจำเป็นรายละเอียดของการสืบและการกำหนดราคาและหรือแหล่งวัสดุก่อสร้าง

รายงานจากแหล่งของข้อมูลวัสดุ

ชื่อโครงการ ประกวดราคาจ้างก่อสร้างโครงการปรับปรุงสะพาน บริเวณทางเข้าหมู่บ้านประชาชนเวศน์ ๒ ระยะ ๓ ซ้ำมคลองบางตลาด ด้วยวิธีประกวดราคาอิเล็กทรอนิกส์ (e-bidding) / โครงการปรับปรุงสะพาน
บริเวณทางเข้าหมู่บ้านประชาชนเวศน์ ๒ ระยะ ๓ ซ้ำมคลองบางตลาด

หน่วยงาน เทศบาลนครปากเกร็ด / เทศบาลนครปากเกร็ด

ลำดับที่	รายการ	หน่วย	ท้องที่ก่อสร้าง	ท้องที่ก่อสร้างจังหวัดใกล้เคียง	แหล่งผลิต	หน่วยงานภาครัฐ	สำนักงบประมาณ	อื่นๆ ระบุ	สถานที่สืบ	วันที่สืบราคา	เหตุผลการสืบราคา
14	เหล็กกลมกลวงขนาด๑1"x2.3มม.	บาท				X			สพฐ.	21 กุมภาพันธ์ 2567	สืบราคาจาก สพฐ.
15	ทาสีกันสนิม/ทาสีน้ำมัน	บาท				X			สพฐ.	21 กุมภาพันธ์ 2567	สืบราคาจาก สพฐ.
16	ราวสะพานเหล็กตัดอิตาลี	บาท			X				เอสเอสเอพี ดีไซน์ กรุ๊ป จำกัด	21 กุมภาพันธ์ 2567	สืบราคาจาก 3 บริษัท
17	โคมไฟฟ้าลูมิเนียมLED30วัตต์พร้อมเสาอลูมิเนียม๑3"	บาท			X				โกลบอลเทรต (1999) จำกัด	21 กุมภาพันธ์ 2567	สืบราคาจาก 3 บริษัท
18	ไฟเส้นLEDซ่อนใต้พื้นทางเท้าพร้อมอุปกรณ์ครบชุด	บาท						X	MiniInTheBox.com	21 กุมภาพันธ์ 2567	สืบราคาจาก 3 บริษัท
19	งานตีเส้นจราจร	บาท				X			แขวงทางหลวงชนบทนนทบุรี	21 กุมภาพันธ์ 2567	สืบราคาจากแขวงทางหลวงชนบท นนทบุรี
รวมทั้งสิ้น (รายการ)			1	-	7	8	-	3			

นาย พรธเนศ เขมะพัฒนสมาน

22 กุมภาพันธ์ 2567 16:23:25



แบบสรุปข้อมูลวัสดุและค่าดำเนินการ
งานก่อสร้างทาง สะพาน และท่อเหลี่ยม

โครงการ/งานก่อสร้าง ประมวลราคาจ้างก่อสร้างโครงการปรับปรุงสะพาน บริเวณทางเข้าหมู่บ้านประชาชนเวศน์ ๒ ระยะ ๓ ข้ามคลองบางตลาด ด้วยวิธีประมวลราคาอิเล็กทรอนิกส์ (e-bidding) /
โครงการปรับปรุงสะพาน บริเวณทางเข้าหมู่บ้านประชาชนเวศน์ ๒ ระยะ ๓ ข้ามคลองบางตลาด

สาย ถนนสามัคคี

ตอน หมู่บ้านประชาชนเวศน์ 2 ระยะ 3

อยู่ในท้องที่จังหวัด นนทบุรี เขตฝนตก ปกติ ราคาน้ำมันโซลา 29.94 บาท/ลิตร

อัตราดอกเบี้ยเงินกู้ (MLR) 7.00% เงินล่วงหน้าจ่าย 0.00%

เงินประกันผลงานหัก 0.00% ภาษีมูลค่าเพิ่ม 7.00%

ที่	รายการ	หน่วย	ค่าวัสดุ (บาท)	ระยะขนส่ง (กม.)	ค่าขนส่ง (บาท)	ค่าขนส่ง (บาท)	ค่าตัด/ ตัดเหล็ก (บาท)	รวม (บาท)	วันที่ที่กระทรวง พาณิชย์ประกาศ ล่าสุด	แหล่งที่มา
1	เสาเข็มเจาะขนาด๑0.35x21.00ม.	บาท	18,500.00	0.00	0.00	0.00	0.00	18,500.00	ก.พ. 2567	บันทึกสืบ
2	ลวดผูกเหล็กลวดผูกเหล็กคก.1.25มม.(เบอร์18)	กก.	25.83	0.00	0.00	0.00	0.00	25.83	ม.ค. 2567	
3	เสาเข็มทกเหลี่ยมกลวงเสาเข็มทกเหลี่ยมกลวงขนาด15ซม.ยาว3เมตร	ทอน	305.00	0.00	0.00	0.00	0.00	305.00	ม.ค. 2567	
4	กำลังอัดประลัยที่อายุ28วัน(กก./ตร.ซม.)รูปลูกบาศก์15*15*15ซม.และรูปทรงกระบอก15*30ซม.ตราซีแพค*รูปลูกบาศก์320กก./ตร.ซม.	ลบ.ม.	2,529.80	0.00	0.00	0.00	0.00	2,529.80	ม.ค. 2567	

คณะกรรมการกำหนดราคากลาง
(ลงชื่อ) ประธานกรรมการ
(ลงชื่อ) กรรมการ
(ลงชื่อ) กรรมการ

โครงการ : ประกวราคาจ้างก่อสร้างโครงการปรับปรุงสะพาน บริเวณทางเข้าหมู่บ้านประชาชนเวศน์ ๒ ระยะ ๓ ข้ามคลองบางตลาด ด้วยวิธีประกวดราคาอิเล็กทรอนิกส์ (e-bidding)

**แบบสรุปข้อมูลวัสดุและค่าดำเนินการ
งานก่อสร้างทาง สะพาน และท่อเหลี่ยม**

โครงการ/งานก่อสร้าง ประกวดราคาจ้างก่อสร้างโครงการปรับปรุงสะพาน บริเวณทางเข้าหมู่บ้านประชาชนเวศน์ ๒ ระยะ ๓ ข้ามคลองบางตลาด ด้วยวิธีประกวดราคาอิเล็กทรอนิกส์ (e-bidding) /
โครงการปรับปรุงสะพาน บริเวณทางเข้าหมู่บ้านประชาชนเวศน์ ๒ ระยะ ๓ ข้ามคลองบางตลาด

สาย ถนนสามัคคี

ตอน หมู่บ้านประชาชนเวศน์ 2 ระยะ 3

อยู่ในท้องที่จังหวัด นนทบุรี เขตฝนตก ปกติ ราคาน้ำมันโซลา 29.94 บาท/ลิตร

อัตราดอกเบี้ยเงินกู้ (MLR) 7.00% เงินล่วงหน้าจ่าย 0.00%

เงินประกันผลงานหัก 0.00% ภาษีมูลค่าเพิ่ม 7.00%

ที่	รายการ	หน่วย	ค่าวัสดุ (บาท)	ระยะขนส่ง (กม.)	ค่าขนส่ง (บาท)	ค่าขนส่ง (บาท)	ค่าตัด/ ตัดเหล็ก (บาท)	รวม (บาท)	วันที่ที่กระทรวง พาณิชย์ประกาศ ล่าสุด	แหล่งที่มา
4	และรูปทรงกระบอก280กก./ตร.ซม.ตราซีแ พค	ลบ.ม.	2,529.80	0.00	0.00	0.00	0.00	2,529.80	ม.ค. 2567	
5	ไม้ยางไม้ยางไม้ไซขนาด1x8นิ้วยาว4- 4.50เมตร	ลบ.พ.	725.00	0.00	0.00	0.00	0.00	725.00	ธ.ค. 2561	
6	ไม้ยางไม้ยางไม้ไซขนาด11/2x3นิ้วยาว4- 4.50เมตร	ลบ.พ.	675.00	0.00	0.00	0.00	0.00	675.00	ธ.ค. 2561	
7	เสาเข็มไม้เสาเข็มไม้ยูคาลิปตัสมีเปลือกเส้น ผ่าศูนย์กลาง4นิ้วยาว4เมตร	ต้น	65.00	0.00	0.00	0.00	0.00	65.00	ม.ค. 2567	
8	น้ำมันทาแบบ	บาท	10.00	0.00	0.00	0.00	0.00	10.00	ก.พ. 2567	บันทึกสืบ

คณะกรรมการกำหนดราคากลาง
(ลงชื่อ) ประธานกรรมการ
(ลงชื่อ) กรรมการ
(ลงชื่อ) กรรมการ

นาย พรธเนศ เขมะพัฒนสมาน

22 กุมภาพันธ์ 2567 16:21:38

โครงการ : ประกวราคาจ้างก่อสร้างโครงการปรับปรุงสะพาน บริเวณทางเข้าหมู่บ้านประชาชนิเวณ ๒ ระยะ ๓ ข้ามคลองบางตลาด ด้วยวิธีประกวดราคาอิเล็กทรอนิกส์ (e-bidding)

แบบสรุปข้อมูลวัสดุและค่าดำเนินการ
งานก่อสร้างทาง สะพาน และท่อเหลี่ยม

โครงการ/งานก่อสร้าง ประกวราคาจ้างก่อสร้างโครงการปรับปรุงสะพาน บริเวณทางเข้าหมู่บ้านประชาชนิเวณ ๒ ระยะ ๓ ข้ามคลองบางตลาด ด้วยวิธีประกวดราคาอิเล็กทรอนิกส์ (e-bidding) /
โครงการปรับปรุงสะพาน บริเวณทางเข้าหมู่บ้านประชาชนิเวณ ๒ ระยะ ๓ ข้ามคลองบางตลาด

สาย ถนนสามัคคี

ตอน หมู่บ้านประชาชนิเวณ 2 ระยะ 3

อยู่ในท้องที่จังหวัด นนทบุรี เขตฝนตก ปกติ ราคาน้ำมันโซลา 29.94 บาท/ลิตร

อัตราดอกเบี้ยเงินกู้ (MLR) 7.00% เงินล่วงหน้าจ่าย 0.00%

เงินประกันผลงานหัก 0.00% ภาษีมูลค่าเพิ่ม 7.00%

ที่	รายการ	หน่วย	ค่าวัสดุ (บาท)	ระยะขนส่ง (กม.)	ค่าขนส่ง (บาท)	ค่าขนส่ง (บาท)	ค่าตัด/ ตัดเหล็ก (บาท)	รวม (บาท)	วันที่ที่กระทรวง พาณิชย์ประกาศ ล่าสุด	แหล่งที่มา
9	แผ่นพื้นสำเร็จรูปPLANKกว้าง0.99เมตรยาว ว11.00เมตร(ตัวกลาง)	บาท	37,400.00	0.00	0.00	0.00	0.00	37,400.00	ก.พ. 2567	บันทึกสืบ
10	แผ่นพื้นสำเร็จรูปPLANKกว้าง0.99เมตรยาว ว11.00เมตร(ตัวริม)	บาท	38,900.00	0.00	0.00	0.00	0.00	38,900.00	ก.พ. 2567	บันทึกสืบ
11	แผ่นพื้นสำเร็จรูปPLANKกว้าง0.99เมตรยาว ว8.00เมตร(ตัวกลาง)	บาท	18,200.00	0.00	0.00	0.00	0.00	18,200.00	ก.พ. 2567	บันทึกสืบ
12	แผ่นพื้นสำเร็จรูปPLANKกว้าง0.99เมตรยาว ว8.00เมตร(ตัวริม)	บาท	19,000.00	0.00	0.00	0.00	0.00	19,000.00	ก.พ. 2567	บันทึกสืบ
13	ทรายหยาบทรายหยาบ	ลบ.ม.	508.33	0.00	0.00	0.00	0.00	508.33	ม.ค. 2567	

นาย พรธเนศ เชมะพัฒน์สมาน

22 กุมภาพันธ์ 2567 16:21:38

คณะกรรมการกำหนดราคากลาง
(ลงชื่อ).....ประธานกรรมการ
(ลงชื่อ).....กรรมการ
(ลงชื่อ).....กรรมการ

หน้า 3 จาก 8

โครงการ : ประกวดราคาจ้างก่อสร้างโครงการปรับปรุงสะพาน บริเวณทางเข้าหมู่บ้านประชาชนเวศน์ ๒ ระยะ ๓ ข้ามคลองบางตลาด ด้วยวิธีประกวดราคาอิเล็กทรอนิกส์ (e-bidding)

**แบบสรุปข้อมูลวัสดุและค่าดำเนินการ
งานก่อสร้างทาง สะพาน และท่อเหลี่ยม**

โครงการ/งานก่อสร้าง ประกวดราคาจ้างก่อสร้างโครงการปรับปรุงสะพาน บริเวณทางเข้าหมู่บ้านประชาชนเวศน์ ๒ ระยะ ๓ ข้ามคลองบางตลาด ด้วยวิธีประกวดราคาอิเล็กทรอนิกส์ (e-bidding) /
โครงการปรับปรุงสะพาน บริเวณทางเข้าหมู่บ้านประชาชนเวศน์ ๒ ระยะ ๓ ข้ามคลองบางตลาด

สาย ถนนสามัคคี

ตอน หมู่บ้านประชาชนเวศน์ 2 ระยะ 3

อยู่ในท้องที่จังหวัด นนทบุรี เขตฝนตก ปกติ ราคาน้ำมันโซลา 29.94 บาท/ลิตร

อัตราดอกเบี้ยเงินกู้ (MLR) 7.00% เงินล่วงหน้าจ่าย 0.00%

เงินประกันผลงานหัก 0.00% ภาษีมูลค่าเพิ่ม 7.00%

ที่	รายการ	หน่วย	ค่าวัสดุ (บาท)	ระยะขนส่ง (กม.)	ค่าขนส่ง (บาท)	ค่าขนส่งขึ้นลง (บาท)	ค่าตัด/ ตัดเหล็ก (บาท)	รวม (บาท)	วันที่ที่กระทรวง พาณิชย์ประกาศ ล่าสุด	แหล่งที่มา
14	ก่ออิฐอมูญครึ่งแผ่น	บาท	284.00	0.00	0.00	0.00	0.00	284.00	ก.พ. 2567	บันทึกสืบ
15	พื้นคอนกรีตพิมพ์ลาย	บาท	650.00	0.00	0.00	0.00	0.00	650.00	ก.พ. 2567	บันทึกสืบ
16	แผ่นใยสังเคราะห์	บาท	150.00	0.00	0.00	0.00	0.00	150.00	ก.พ. 2567	บันทึกสืบ
17	ฉาบปูนเรียบสองด้าน	บาท	75.00	0.00	0.00	0.00	0.00	75.00	ก.พ. 2567	บันทึกสืบ
18	ทาสีรองพื้น/ทาสีน้ำอะครีลิค	บาท	44.00	0.00	0.00	0.00	0.00	44.00	ก.พ. 2567	บันทึกสืบ
19	ขั้วปูนบันสำหรับปูขั้วปูนบันสำหรับตัว นั่งสือและตราสัญลักษณ์	บาท	35,000.00	0.00	0.00	0.00	0.00	35,000.00	ก.พ. 2567	บันทึกสืบ
20	เหล็กกล่องขนาด4"x4"x2.3มม.	บาท	30.00	0.00	0.00	0.00	0.00	30.00	ก.พ. 2567	บันทึกสืบ

นาย พรธเนศ เขมะพัฒน์สมาน

22 กุมภาพันธ์ 2567 16:21:38

คณะกรรมการกำหนดราคากลาง
(ลงชื่อ) ประธานกรรมการ
(ลงชื่อ) กรรมการ
(ลงชื่อ) กรรมการ

หน้า 4 จาก 8

โครงการ : ประกวดราคาจ้างก่อสร้างโครงการปรับปรุงสะพาน บริเวณทางเข้าหมู่บ้านประชาชนเวศน์ ๒ ระยะ ๓ ข้ามคลองบางตลาด ด้วยวิธีประกวดราคาอิเล็กทรอนิกส์ (e-bidding)

แบบสรุปข้อมูลวัสดุและค่าดำเนินการ
งานก่อสร้างทาง สะพาน และท่อเหลี่ยม

โครงการ/งานก่อสร้าง ประกวดราคาจ้างก่อสร้างโครงการปรับปรุงสะพาน บริเวณทางเข้าหมู่บ้านประชาชนเวศน์ ๒ ระยะ ๓ ข้ามคลองบางตลาด ด้วยวิธีประกวดราคาอิเล็กทรอนิกส์ (e-bidding) /
โครงการปรับปรุงสะพาน บริเวณทางเข้าหมู่บ้านประชาชนเวศน์ ๒ ระยะ ๓ ข้ามคลองบางตลาด

สาย ถนนสามัคคี

ตอน หมู่บ้านประชาชนเวศน์ 2 ระยะ 3

อยู่ในท้องที่จังหวัด นนทบุรี เขตฝนตก ปกติ ราคาน้ำมันโซลา 29.94 บาท/ลิตร

อัตราดอกเบี้ยเงินกู้ (MLR) 7.00% เงินล่วงหน้าจ่าย 0.00%

เงินประกันผลงานหัก 0.00% ภาษีมูลค่าเพิ่ม 7.00%

ที่	รายการ	หน่วย	ค่าวัสดุ (บาท)	ระยะขนส่ง (กม.)	ค่าขนส่ง (บาท)	ค่าขนส่ง (บาท)	ค่าตัด/ ตัดเหล็ก (บาท)	รวม (บาท)	วันที่ที่กระทรวง พาณิชย์ประกาศ ล่าสุด	แหล่งที่มา
21	เหล็กกลมกลางขนาด๑1"x2.3มม.	บาท	26.44	0.00	0.00	0.00	0.00	26.44	ก.พ. 2567	บันทึกสืบ
22	ทาสีกันสนิม/ทาสีน้ำมัน	บาท	58.00	0.00	0.00	0.00	0.00	58.00	ก.พ. 2567	บันทึกสืบ
23	ราวสะพานเหล็กตัดอิตาลี	บาท	25,000.00	0.00	0.00	0.00	0.00	25,000.00	ก.พ. 2567	บันทึกสืบ
24	โคมไฟฟ้าลูมิเนียมLED30วัตต์พร้อมเสา ลูมิเนียม๑3"	บาท	65,000.00	0.00	0.00	0.00	0.00	65,000.00	ก.พ. 2567	บันทึกสืบ
25	ไฟเส้นLEDซ่อนใต้พื้นทางเท้าพร้อมอุปกรณ์ ครบชุด	บาท	1,745.00	0.00	0.00	0.00	0.00	1,745.00	ก.พ. 2567	บันทึกสืบ
26	งานตีเส้นจราจร	บาท	290.00	0.00	0.00	0.00	0.00	290.00	ก.พ. 2567	บันทึกสืบ

นาย พรธเนศ เขมะพัฒนสมาน
22 กุมภาพันธ์ 2567 16:21:38

คณะกรรมการกำหนดราคากลาง
(ลงชื่อ).....ประธานกรรมการ
(ลงชื่อ).....กรรมการ
(ลงชื่อ).....กรรมการ

หน้า 5 จาก 8

โครงการ : ประกวดราคาจ้างก่อสร้างโครงการปรับปรุงสะพาน บริเวณทางเข้าหมู่บ้านประชาชนเวศน์ ๒ ระยะ ๓ ข้ามคลองบางตลาด ด้วยวิธีประกวดราคาอิเล็กทรอนิกส์ (e-bidding)

แบบสรุปข้อมูลวัสดุและค่าดำเนินการ
งานก่อสร้างทาง สะพาน และท่อเหลี่ยม

โครงการ/งานก่อสร้าง ประกวดราคาจ้างก่อสร้างโครงการปรับปรุงสะพาน บริเวณทางเข้าหมู่บ้านประชาชนเวศน์ ๒ ระยะ ๓ ข้ามคลองบางตลาด ด้วยวิธีประกวดราคาอิเล็กทรอนิกส์ (e-bidding) /
โครงการปรับปรุงสะพาน บริเวณทางเข้าหมู่บ้านประชาชนเวศน์ ๒ ระยะ ๓ ข้ามคลองบางตลาด

สาย ถนนสามัคคี

ตอน หมู่บ้านประชาชนเวศน์ 2 ระยะ 3

อยู่ในท้องที่จังหวัด นนทบุรี เขตฝนตก ปกติ ราคาน้ำมันโซลา 29.94 บาท/ลิตร

อัตราดอกเบี้ยเงินกู้ (MLR) 7.00% เงินล่วงหน้าจ่าย 0.00%

เงินประกันผลงานหัก 0.00% ภาษีมูลค่าเพิ่ม 7.00%

ที่	รายการ	หน่วย	ค่าวัสดุ (บาท)	ระยะขนส่ง (กม.)	ค่าขนส่ง (บาท)	ค่าขนส่ง (บาท)	ค่าตัด/ ตัดเหล็ก (บาท)	รวม (บาท)	วันที่ที่กระทรวง พาณิชย์ประกาศ ล่าสุด	แหล่งที่มา
27	เหล็กเส้นกลมผิวข้ออ้อยSD.40(มอก.)ขนาดเส้นผ่านศูนย์กลาง25มม.ยาว10เมตร	กก.	20.75	0.00	0.00	0.08	3.10	23.93	ม.ค. 2567	
28	เหล็กเส้นกลมผิวเรียบSR.24(มอก.)ขนาดเส้นผ่านศูนย์กลาง6มม.ยาว10เมตร	ตัน	21.95	0.00	0.00	0.08	4.40	26.43	ม.ค. 2567	
29	เหล็กเส้นกลมผิวเรียบSR.24(มอก.)ขนาดเส้นผ่านศูนย์กลาง9มม.ยาว10เมตร	กก.	21.20	0.00	0.00	0.08	4.40	25.68	ม.ค. 2567	
30	เหล็กเส้นกลมผิวข้ออ้อยSD.40(มอก.)ขนาดเส้นผ่านศูนย์กลาง12มม.ยาว10เมตร	กก.	20.95	0.00	0.00	0.08	3.60	24.63	ม.ค. 2567	
31	เหล็กเส้นกลมผิวข้ออ้อยSD.40(มอก.)	กก.	20.75	0.00	0.00	0.08	3.60	24.43	ม.ค. 2567	

นาย พรธเนศ เขมะพัฒน์สมาน

22 กุมภาพันธ์ 2567 16:21:38

คณะกรรมการกำหนดราคากลาง
(ลงชื่อ) ประธานกรรมการ
(ลงชื่อ) กรรมการ หน้า 6 จาก 8
(ลงชื่อ) กรรมการ

โครงการ : ประกวราคาจ้างก่อสร้างโครงการปรับปรุงสะพาน บริเวณทางเข้าหมู่บ้านประชาชนเวศน์ ๒ ระยะ ๓ ข้ามคลองบางตลาด ด้วยวิธีประกวดราคาอิเล็กทรอนิกส์ (e-bidding)

**แบบสรุปข้อมูลวัสดุและค่าดำเนินการ
งานก่อสร้างทาง สะพาน และท่อเหลี่ยม**

โครงการ/งานก่อสร้าง	ประกวดราคาจ้างก่อสร้างโครงการปรับปรุงสะพาน บริเวณทางเข้าหมู่บ้านประชาชนเวศน์ ๒ ระยะ ๓ ข้ามคลองบางตลาด ด้วยวิธีประกวดราคาอิเล็กทรอนิกส์ (e-bidding) /					
	โครงการปรับปรุงสะพาน บริเวณทางเข้าหมู่บ้านประชาชนเวศน์ ๒ ระยะ ๓ ข้ามคลองบางตลาด					
สาย	ถนนสามัคคี					
ตอน	หมู่บ้านประชาชนเวศน์ 2 ระยะ 3					
อยู่ในท้องที่จังหวัด	นนทบุรี	เขตฝนตก	ปกติ	ราคาน้ำมันโซลา	29.94	บาท/ลิตร
อัตราดอกเบี้ยเงินกู้ (MLR)	7.00%	เงินล่วงหน้าจ่าย			0.00%	
เงินประกันผลงานหัก	0.00%	ภาษีมูลค่าเพิ่ม			7.00%	

ที่	รายการ	หน่วย	ค่าวัสดุ (บาท)	ระยะขนส่ง (กม.)	ค่าขนส่ง (บาท)	ค่าขนส่ง (บาท)	ค่าตัด/ ตัดเหล็ก (บาท)	รวม (บาท)	วันที่ที่กระทรวง พาณิชย์ประกาศ ล่าสุด	แหล่งที่มา
31	ขนาดเส้นผ่านศูนย์กลาง16มม.ยาว10เมตร	กก.	20.75	0.00	0.00	0.08	3.60	24.43	ม.ค. 2567	
32	เหล็กเส้นกลมผิวข้ออ้อยSD.40(มอก.)ขนาดเส้นผ่านศูนย์กลาง20มม.ยาว10เมตร	กก.	20.75	0.00	0.00	0.08	3.10	23.93	ม.ค. 2567	
33	ยางมะตอยชนิดเออีแข็งตัวเร็วเกรดCRS-2บรรจุBULK	กก.	22.11	0.00	0.00	0.00	0.00	22.11	ม.ค. 2567	
34	ตะปูตอกไม้ตะปูตอกไม้ขนาด3นิ้วน้ำหนักสุทธิ17.6กก.ตราเอ	กก.	28.98	0.00	0.00	0.00	0.00	28.98	ม.ค. 2567	
35	ท่อประปาพีวีซีแข็งชนิดปลายธรรมดาชั้น8.5ขนาดเส้นผ่านศูนย์กลาง2นิ้วยาว4เมตรตร	ท่อน	155.44	0.00	0.00	0.00	0.00	155.44	ม.ค. 2567	

นาย พรธเนศ เขมะพัฒนสมาน
22 กุมภาพันธ์ 2567 16:21:38

คณะกรรมการกำหนดราคากลาง
(ลงชื่อ).....ประธานกรรมการ
(ลงชื่อ).....กรรมการ
(ลงชื่อ).....กรรมการ

โครงการ : ประกวดราคาจ้างก่อสร้างโครงการปรับปรุงสะพาน บริเวณทางเข้าหมู่บ้านประชาชนเวศน์ ๒ ระยะ ๓ ข้ามคลองบางตลาด ด้วยวิธีประกวดราคาอิเล็กทรอนิกส์ (e-bidding)

**แบบสรุปข้อมูลวัสดุและค่าดำเนินการ
งานก่อสร้างทาง สะพาน และท่อเหลี่ยม**

โครงการ/งานก่อสร้าง ประกวดราคาจ้างก่อสร้างโครงการปรับปรุงสะพาน บริเวณทางเข้าหมู่บ้านประชาชนเวศน์ ๒ ระยะ ๓ ข้ามคลองบางตลาด ด้วยวิธีประกวดราคาอิเล็กทรอนิกส์ (e-bidding) /
โครงการปรับปรุงสะพาน บริเวณทางเข้าหมู่บ้านประชาชนเวศน์ ๒ ระยะ ๓ ข้ามคลองบางตลาด

สาย ถนนสามัคคี

ตอน หมู่บ้านประชาชนเวศน์ 2 ระยะ 3

อยู่ในท้องที่จังหวัด นนทบุรี เขตฝนตก ปกติ ราคาน้ำมันโซลา 29.94 บาท/ลิตร

อัตราดอกเบี้ยเงินกู้ (MLR) 7.00% เงินล่วงหน้าจ่าย 0.00%

เงินประกันผลงานหัก 0.00% ภาษีมูลค่าเพิ่ม 7.00%

ที่	รายการ	หน่วย	ค่าวัสดุ (บาท)	ระยะขนส่ง (กม.)	ค่าขนส่ง (บาท)	ค่าขนส่งขึ้นลง (บาท)	ค่าตัด/ ตัดเหล็ก (บาท)	รวม (บาท)	วันที่ที่กระทรวง พาณิชย์ประกาศ ล่าสุด	แหล่งที่มา
35	าท่อน้ำ.ทย	ทอน	155.44	0.00	0.00	0.00	0.00	155.44	ม.ค. 2567	
36	ท่อประปาพีวีซีแข็งชนิดปลายธรรมดาชั้น8.5ขนาดเส้นผ่านศูนย์กลาง11/2นิ้วยาว4เมตรรตราท่อน้ำไทย	ทอน	98.59	0.00	0.00	0.00	0.00	98.59	ม.ค. 2567	

คณะกรรมการกำหนดราคากลาง
(ลงชื่อ) ประธานกรรมการ
(ลงชื่อ) กรรมการ
(ลงชื่อ) กรรมการ

โครงการ : ประเมินราคาจ้างก่อสร้างโครงการปรับปรุงสะพาน บริเวณทางเข้าหมู่บ้านประชานิเวศน์ ๒ ระยะ ๓ ซ้ำมคลองบางตลาด

รายละเอียดการคำนวณค่างานต่อหน่วย - ไม้แบบ

ไม้แบบสำหรับงานทั่วไป = ไม้แบบ (2) พื้นที่ 1 ตารางเมตร

ไม้กระบอกหรือไม้อย่างหรือเทียบเท่า 1 ลบ.ฟ. @ 725.000	=	725.000 บาท/ตร.ม.
ไม้คร่าว 0.30 ลบ.ฟ. @ 675.000	=	202.500 บาท/ตร.ม.
ไม้ค้ำยันไม้แบบ 0.30 ต้น @ 65.000 (ขนาดเส้นผ่านศูนย์กลาง 4 x 4.00 ม.)	=	19.500 บาท/ตร.ม.
ตะปู 0.25 กก. @ 28.980	=	7.245 บาท/ตร.ม.
รวม	=	954.24 บาท/ตร.ม. (1)
เนื่องจากใช้งานประมาณ 5 ครั้งจาก (1)	=	190.849 บาท/ตร.ม.
ค่าแรง	=	139.000 บาท/ตร.ม.
น้ำมันทาผิวไม้	=	10.000 บาท/ตร.ม.
รวม	=	339.84 บาท/ตร.ม.

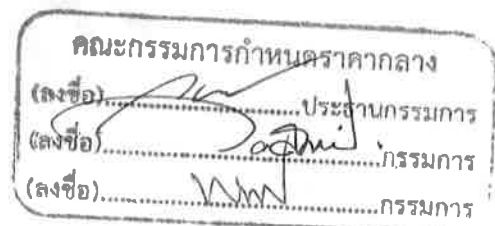

โครงการ : ประกวดราคาจ้างก่อสร้างโครงการปรับปรุงสะพาน บริเวณทางเข้าหมู่บ้านประชาชนไชนัน ๒ ระยะ ๓ ข้ามคลองบางตลาด
ด้วยวิธีประกวดราคาอิเล็กทรอนิกส์ (e-bidding) / โครงการปรับปรุงสะพาน บริเวณทางเข้าหมู่บ้านประชาชนไชนัน ๒ ระยะ ๓ ข้ามคลองบางตลาด

เลขที่หนังสือ : ด่วนที่สุด ที่ กค 0421.5/ว 18
ตารางค่าขนส่งวัสดุก่อสร้าง รถบรรทุก 6 ล้อ (กรณีน้ำหนักรวมไม่เกิน 15 ตัน)

ภูมิภาคเป็น ที่ราบ ผิวดินลาดยาง และการจราจรปกติ

ราคาน้ำมันเชื้อเพลิงโซล่า ที่ อำเภอเมือง 29.00 - 29.99 บาท /ลิตร

ระยะขนส่ง	ค่าบรรทุก (บาท/ตัน)	ค่าบรรทุก (บาท/ลบ.ม.)
-----------	------------------------	--------------------------

1	13.65	19.10
2	15.39	21.54
3	17.13	23.98
4	18.87	26.42
5	20.61	28.86
6	22.36	31.30
7	24.77	34.68
8	27.97	39.15
9	31.16	43.63
10	34.36	48.11
11	37.56	52.59
12	40.76	57.06
13	43.96	61.54
14	47.16	66.02
15	50.35	70.50
16	53.55	74.97
17	56.75	79.45
18	59.95	83.93
19	63.15	88.41
20	66.35	92.88
21	69.54	97.36

ระยะขนส่ง	ค่าบรรทุก (บาท/ตัน)	ค่าบรรทุก (บาท/ลบ.ม.)
22	72.74	101.84
23	75.94	106.32
24	79.14	110.79
25	82.34	115.27
26	85.54	119.75
27	88.73	124.23
28	91.93	128.71
29	95.13	133.18
30	98.33	137.66
31	101.53	142.14
32	104.72	146.61
33	107.93	151.10
34	111.12	155.57
35	114.32	160.05
36	117.52	164.53
37	120.72	169.00
38	123.91	173.48
39	127.11	177.96
40	130.32	182.44
41	133.51	186.92
42	136.71	191.39
43	139.91	195.87
44	143.10	200.34

ระยะขนส่ง	ค่าบรรทุก (บาท/ตัน)	ค่าบรรทุก (บาท/ลบ.ม.)
45	146.30	204.82
46	149.50	209.31
47	152.71	213.79
48	155.90	218.26
49	159.10	222.74
50	162.30	227.22
51	165.50	231.70
52	168.69	236.17
53	171.89	240.64
54	175.09	245.12
55	178.29	249.61
56	181.49	254.09
57	184.69	258.56
58	187.88	263.03
59	191.08	267.51
60	194.28	271.99
61	197.49	276.48
62	200.68	280.95
63	203.88	285.43
64	207.07	289.90
65	210.28	294.39
66	213.47	298.86
67	216.67	303.34

นาย พรธเนศ เขมะพัฒน์สมาน

22 กุมภาพันธ์ 2567 15:57:38

คณะกรรมการกำหนดราคากลาง
(ลงชื่อ).....ประธานกรรมการ หน้า 1 จาก 4
(ลงชื่อ).....กรรมการ
(ลงชื่อ).....กรรมการ

โครงการ : ประกวดราคาจ้างก่อสร้างโครงการปรับปรุงสะพาน บริเวณทางเข้าหมู่บ้านประชาชนเวศน์ ๒ ระยะ ๓ ข้ามคลองบางตลาด
 ด้วยวิธีประกวดราคาอิเล็กทรอนิกส์ (e-bidding) / โครงการปรับปรุงสะพาน บริเวณทางเข้าหมู่บ้านประชาชนเวศน์ ๒ ระยะที่ ๓ ข้ามคลองบางตลาด

ระยะขนส่ง	ค่าบรรทุก (บาท/ตัน)	ค่าบรรทุก (บาท/ลบ.ม.)
68	219.87	307.81
69	223.07	312.30
70	226.27	316.77
71	229.47	321.26
72	232.67	325.73
73	235.86	330.21
74	239.05	334.67
75	242.26	339.16
76	245.45	343.63
77	248.55	348.11
78	251.85	352.58
79	255.05	357.06
80	258.24	361.54
81	261.44	366.02
82	264.64	370.50
83	267.84	374.97
84	271.06	379.48
85	274.24	383.94
86	277.43	388.40
87	280.63	392.89
88	283.83	397.36
89	287.02	401.83
90	290.24	406.33
91	293.44	410.82
92	296.63	415.29

ระยะขนส่ง	ค่าบรรทุก (บาท/ตัน)	ค่าบรรทุก (บาท/ลบ.ม.)
93	299.82	419.74
94	303.02	424.23
95	306.24	428.74
96	309.42	433.18
97	312.61	437.66
98	315.83	442.16
99	319.03	446.64
100	322.21	451.09
101	325.41	455.57
102	328.63	460.08
103	331.83	464.56
104	335.01	469.01
105	338.20	473.49
106	341.42	477.99
107	344.61	482.46
108	347.82	486.95
109	351.01	491.41
110	354.21	495.89
111	357.43	500.40
112	360.62	504.86
113	363.82	509.35
114	367.00	513.80
115	370.19	518.27
116	373.40	522.77
117	376.58	527.21

ระยะขนส่ง	ค่าบรรทุก (บาท/ตัน)	ค่าบรรทุก (บาท/ลบ.ม.)
118	379.77	531.68
119	382.98	536.18
120	386.21	540.69
121	389.40	545.16
122	392.60	549.64
123	395.77	554.07
124	399.00	558.60
125	402.20	563.08
126	405.41	567.57
127	408.57	572.00
128	411.76	576.46
129	414.95	580.93
130	418.16	585.43
131	421.39	589.94
132	424.57	594.39
133	427.76	598.86
134	430.97	603.35
135	434.19	607.86
136	437.35	612.30
137	440.54	616.75
138	443.80	621.32
139	446.94	625.72
140	450.17	630.23
141	453.33	634.66
142	456.58	639.22

นาย พรธเนศ เชมะพัฒนสมาน
 22 กุมภาพันธ์ 2567 15:57:38

คณะกรรมการกำหนดราคากลาง
 (ลงชื่อ).....ประธานกรรมการ
 (ลงชื่อ).....กรรมการ
 (ลงชื่อ).....กรรมการ

โครงการ : ประกวดราคาจ้างก่อสร้างโครงการปรับปรุงสะพาน บริเวณทางเข้าหมู่บ้านประชาชนเวศน์ ๒ ระยะ ๓ ข้ามคลองบางตลาด
ด้วยวิธีประกวดราคาอิเล็กทรอนิกส์ (e-bidding) / โครงการปรับปรุงสะพาน บริเวณทางเข้าหมู่บ้านประชาชนเวศน์ ๒ ระยะที่ ๓ ข้ามคลองบางตลาด

ระยะขนส่ง	ค่าบรรทุก (บาท/ตัน)	ค่าบรรทุก (บาท/ลบ.ม.)
143	459.77	643.68
144	462.98	648.17
145	466.12	652.57
146	469.36	657.10
147	472.52	661.53
148	475.78	666.10
149	478.98	670.57
150	482.18	675.06
151	485.32	679.45
152	488.55	683.97
153	491.71	688.40
154	494.97	692.96
155	498.15	697.42
156	501.35	701.89
157	504.56	706.38
158	507.78	710.89
159	510.92	715.29
160	514.17	719.84
161	517.34	724.27
162	520.51	728.72
163	523.70	733.18
164	526.90	737.66
165	530.11	742.16
166	533.34	746.67
167	536.57	751.20

ระยะขนส่ง	ค่าบรรทุก (บาท/ตัน)	ค่าบรรทุก (บาท/ลบ.ม.)
168	539.72	755.60
169	542.98	760.17
170	546.15	764.60
171	549.32	769.05
172	552.51	773.52
173	555.71	778.00
174	558.93	782.50
175	562.15	787.01
176	565.27	791.38
177	568.52	795.92
178	571.77	800.48
179	574.93	804.90
180	578.09	809.32
181	581.26	813.77
182	584.56	818.39
183	587.76	822.86
184	590.96	827.35
185	594.06	831.68
186	597.28	836.19
187	600.52	840.72
188	603.77	845.27
189	606.89	849.65
190	610.16	854.23
191	613.31	858.64
192	616.47	863.06

ระยะขนส่ง	ค่าบรรทุก (บาท/ตัน)	ค่าบรรทุก (บาท/ลบ.ม.)
193	619.77	867.68
194	622.95	872.13
195	626.14	876.59
196	629.33	881.06
197	632.54	885.55
198	635.76	890.06
199	638.84	894.37
200	642.07	898.90
201.0 - 1000.0	3.21	4.49

คณะกรรมการกำหนดราคากลาง
 (ลงชื่อ).....ประธานกรรมการ
 (ลงชื่อ).....กรรมการ
 (ลงชื่อ).....กรรมการ

โครงการ : ประกวดราคาจ้างก่อสร้างโครงการปรับปรุงสะพาน บริเวณทางเข้าหมู่บ้านประชาณีเวศน์ ๒ ระยะ ๓ ข้ามคลองบางตลาด
ด้วยวิธีประกวดราคาอิเล็กทรอนิกส์ (e-bidding) / โครงการปรับปรุงสะพาน บริเวณทางเข้าหมู่บ้านประชาณีเวศน์ ๒ ระยะ ๓ ข้ามคลองบางตลาด

- ระยะขนส่งตั้งแต่ 201.00 กม. ถึง 1000.00
ค่าขนส่งคิดเป็น กม. ละ 3.21 บาท/ตัน
4.49 บาท/ลบ.ม.
- การคิดค่าขนส่ง ไซระยะทางขนส่ง คูณด้วยอัตราค่าขนส่งต่อตัน
หรือต่อ ลบ.ม.
- อัตราน้ำมันเชื้อเพลิงเฉลี่ย 29.50 บาท/ลิตร



คณะกรรมการกำหนดราคากลาง
(ลงชื่อ) ประธานกรรมการ
(ลงชื่อ) กรรมการ
(ลงชื่อ) กรรมการ

โครงการ : ประกวดราคาจ้างก่อสร้างโครงการปรับปรุงสะพาน บริเวณทางเข้าหมู่บ้านประชาชนเวศน์ ๒ ระยะ ๓ ข้ามคลองบางตลาด ด้วยวิธีประกวดราคาอิเล็กทรอนิกส์ (e-bidding) / โครงการปรับปรุงสะพาน บริเวณทางเข้าหมู่บ้านประชาชนเวศน์ ๒ ระยะ ๓ ข้ามคลองบางตลาด

เลขที่หนังสือ : ด่วนที่สุด ที่ กค 0421.5/ว 18
 ตารางค่าขนส่งวัสดุก่อสร้าง รถบรรทุก 10 ล้อ(กรณีน้ำหนักรวมไม่เกิน 25 ตัน)

ภูมิภาคเป็น ที่ราบ ผิวดินลาดยาง และการจราจรปกติ

ราคาน้ำมันเชื้อเพลิงโซล่า ที่ อำเภอเมือง 29.00 - 29.99 บาท /ลิตร

ระยะขนส่ง	ค่าบรรทุก (บาท/ตัน)	ค่าบรรทุก (บาท/ลบ.ม.)
-----------	---------------------	-----------------------

1	8.10	11.35
2	9.90	13.86
3	11.70	16.38
4	13.49	18.89
5	15.29	21.41
6	17.09	23.92
7	18.88	26.44
8	20.92	29.28
9	23.38	32.73
10	25.83	36.17
11	28.29	39.61
12	30.75	43.04
13	33.20	46.49
14	35.66	49.93
15	38.12	53.37
16	40.58	56.81
17	43.03	60.25
18	45.49	63.68
19	47.95	67.13
20	50.41	70.57
21	52.86	74.01

ระยะขนส่ง	ค่าบรรทุก (บาท/ตัน)	ค่าบรรทุก (บาท/ลบ.ม.)
22	55.33	77.46
23	57.78	80.89
24	60.24	84.33
25	62.70	87.78
26	65.15	91.22
27	67.61	94.66
28	70.07	98.10
29	72.52	101.52
30	74.99	104.98
31	77.43	108.40
32	79.90	111.86
33	82.36	115.30
34	84.82	118.75
35	87.26	122.17
36	89.73	125.62
37	92.19	129.07
38	94.65	132.52
39	97.11	135.95
40	99.56	139.38
41	102.03	142.84
42	104.49	146.28
43	106.93	149.71
44	109.40	153.16

ระยะขนส่ง	ค่าบรรทุก (บาท/ตัน)	ค่าบรรทุก (บาท/ลบ.ม.)
45	111.85	156.59
46	114.31	160.04
47	116.76	163.47
48	119.23	166.92
49	121.67	170.33
50	124.12	173.77
51	126.59	177.23
52	129.04	180.65
53	131.50	184.10
54	133.97	187.56
55	136.41	190.98
56	138.86	194.41
57	141.33	197.87
58	143.82	201.35
59	146.26	204.76
60	148.71	208.20
61	151.18	211.65
62	153.66	215.13
63	156.09	218.53
64	158.53	221.94
65	160.98	225.38
66	163.45	228.83
67	165.93	232.30

นาย พรนศ เชมะพัฒนสมาน
 22 กุมภาพันธ์ 2567 15:57:38



โครงการ : ประมวลราคาจ้างก่อสร้างโครงการปรับปรุงสะพาน บริเวณทางเข้าหมู่บ้านประชาชนเวศน์ ๒ ระยะ ๓ ข้ามคลองบางตลาด
 ด้วยวิธีประกวดราคาอิเล็กทรอนิกส์ (e-bidding) / โครงการปรับปรุงสะพาน บริเวณทางเข้าหมู่บ้านประชาชนเวศน์ ๒ ระยะที่ ๓ ข้ามคลองบางตลาด

ระยะขนส่ง	ค่าบรรทุก (บาท/ตัน)	ค่าบรรทุก (บาท/ลบ.ม.)
68	168.34	235.68
69	170.85	239.19
70	173.29	242.60
71	175.74	246.03
72	178.20	249.48
73	180.67	252.94
74	183.15	256.42
75	185.56	259.78
76	188.07	263.29
77	190.49	266.68
78	192.92	270.08
79	195.47	273.65
80	197.92	277.09
81	200.38	280.54
82	202.74	283.84
83	205.23	287.32
84	207.72	290.81
85	210.23	294.32
86	212.62	297.67
87	215.03	301.04
88	217.57	304.59
89	219.98	307.98
90	222.41	311.38
91	224.99	314.98
92	227.44	318.41

ระยะขนส่ง	ค่าบรรทุก (บาท/ตัน)	ค่าบรรทุก (บาท/ลบ.ม.)
93	229.89	321.85
94	232.36	325.30
95	234.68	328.55
96	237.16	332.03
97	239.65	335.51
98	242.16	339.02
99	244.67	342.54
100	247.02	345.83
101	249.55	349.38
102	251.92	352.69
103	254.47	356.26
104	256.85	359.60
105	259.43	363.20
106	261.82	366.55
107	264.22	369.91
108	266.63	373.28
109	269.25	376.94
110	271.67	380.34
111	274.10	383.74
112	276.54	387.15
113	278.98	390.57
114	281.43	394.00
115	283.89	397.45
116	286.36	400.90
117	288.83	404.37

ระยะขนส่ง	ค่าบรรทุก (บาท/ตัน)	ค่าบรรทุก (บาท/ลบ.ม.)
118	291.31	407.84
119	293.81	411.33
120	296.30	414.83
121	298.57	417.99
122	301.08	421.51
123	303.60	425.04
124	306.13	428.58
125	308.41	431.77
126	310.95	435.34
127	313.51	438.91
128	315.80	442.12
129	318.37	445.72
130	320.95	449.33
131	323.26	452.56
132	325.86	456.20
133	328.17	459.43
134	330.78	463.10
135	333.10	466.35
136	335.43	469.60
137	338.07	473.30
138	340.40	476.56
139	343.06	480.29
140	345.41	483.57
141	347.75	486.85
142	350.44	490.62

นาย พรธเนศ เขมะพัฒนสมาน
 22 กุมภาพันธ์ 2567 15:57:38

คณะกรรมการกำหนดราคากลาง
 (ลงชื่อ).....ประธานกรรมการ
 (ลงชื่อ).....กรรมการ
 (ลงชื่อ).....กรรมการ

โครงการ : ประกวดราคาจ้างก่อสร้างโครงการปรับปรุงสะพาน บริเวณทางเข้าหมู่บ้านประชาชนเวศน์ ๒ ระยะ ๓ ข้ามคลองบางตลาด
ด้วยวิธีประกวดราคาอิเล็กทรอนิกส์ (e-bidding) / โครงการปรับปรุงสะพาน บริเวณทางเข้าหมู่บ้านประชาชนเวศน์ ๒ ระยะ ๓ ข้ามคลองบางตลาด

ระยะขนส่ง	ค่าบรรทุก (บาท/ตัน)	ค่าบรรทุก (บาท/ลบ.ม.)
143	352.80	493.92
144	355.16	497.22
145	357.88	501.03
146	360.25	504.35
147	362.63	507.68
148	365.01	511.01
149	367.39	514.35
150	370.15	518.22
151	372.55	521.57
152	374.95	524.93
153	377.36	528.30
154	379.77	531.67
155	382.18	535.05
156	384.60	538.44
157	387.02	541.83
158	389.87	545.82
159	392.31	549.23
160	394.75	552.65
161	397.20	556.08
162	399.65	559.51
163	402.11	562.96
164	404.57	566.40
165	407.04	569.86
166	409.52	573.33
167	412.00	576.80

ระยะขนส่ง	ค่าบรรทุก (บาท/ตัน)	ค่าบรรทุก (บาท/ลบ.ม.)
168	414.49	580.28
169	416.50	583.11
170	419.00	586.60
171	421.50	590.09
172	424.00	593.60
173	426.51	597.12
174	429.03	600.64
175	431.55	604.17
176	434.08	607.72
177	436.62	611.27
178	438.64	614.09
179	441.18	617.66
180	443.73	621.23
181	446.29	624.81
182	448.86	628.40
183	451.43	632.00
184	453.45	634.83
185	456.03	638.44
186	458.62	642.06
187	461.21	645.70
188	463.23	648.52
189	465.84	652.17
190	468.45	655.83
191	471.07	659.50
192	473.09	662.32

ระยะขนส่ง	ค่าบรรทุก (บาท/ตัน)	ค่าบรรทุก (บาท/ลบ.ม.)
193	475.72	666.00
194	478.36	669.70
195	481.00	673.41
196	483.02	676.23
197	485.68	679.95
198	488.34	683.68
199	490.36	686.51
200	493.04	690.25
201.0 - 1000.0	2.46	3.45

คณะกรรมการกำหนดราคากลาง
(ลงชื่อ) ประธานกรรมการ
(ลงชื่อ) กรรมการ
(ลงชื่อ) กรรมการ

โครงการ : ประกวดราคาจ้างก่อสร้างโครงการปรับปรุงสะพาน บริเวณทางเข้าหมู่บ้านประชาชนเวศน์ ๒ ระยะ ๓ ข้ามคลองบางตลาด
ด้วยวิธีประกวดราคาอิเล็กทรอนิกส์ (e-bidding) / โครงการปรับปรุงสะพาน บริเวณทางเข้าหมู่บ้านประชาชนเวศน์ ๒ ระยะที่ ๓ ข้ามคลองบางตลาด

- ระยะขนส่งตั้งแต่ 201.00 กม. ถึง 1000.00
ค่าขนส่งคิดเป็น กม. ละ 2.46 บาท/ตัน
3.45 บาท/ลบ.ม.
- การคิดค่าขนส่ง ใช้ระยะทางขนส่ง คูณด้วยอัตราค่าขนส่งต่อตัน
หรือต่อ ลบ.ม.
- อัตราน้ำมันเชื้อเพลิงเฉลี่ย 29.50 บาท/ลิตร

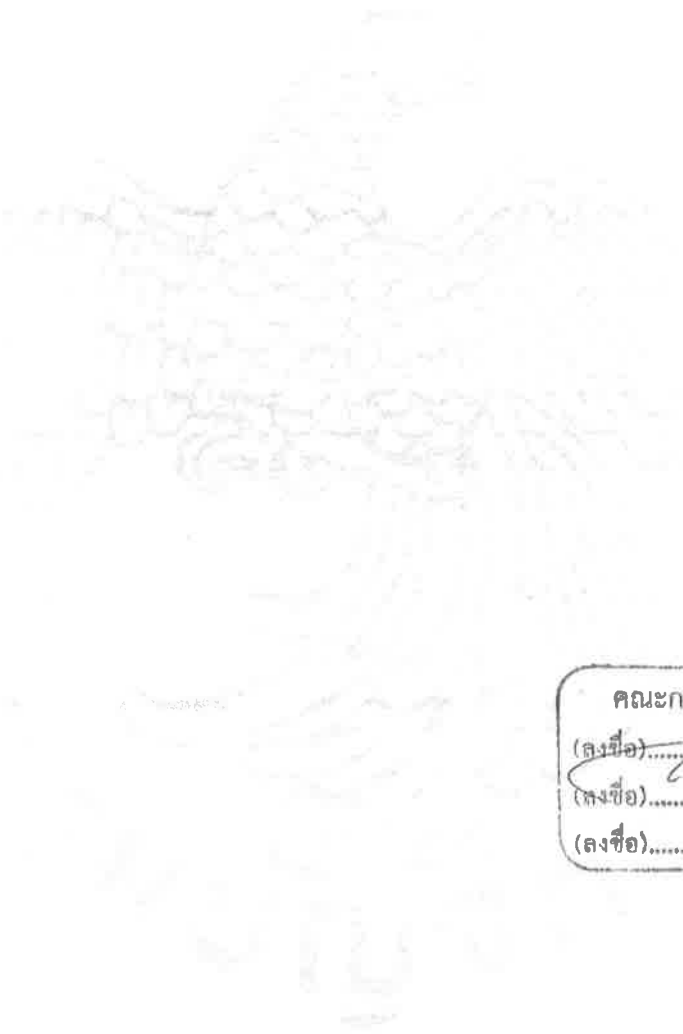

คณะกรรมการกำหนดราคากลาง
(ลงชื่อ).....ประธานกรรมการ
(ลงชื่อ).....กรรมการ
(ลงชื่อ).....กรรมการ

โครงการ : ประกวดราคาจ้างก่อสร้างโครงการปรับปรุงสะพาน บริเวณทางเข้าหมู่บ้านประชาชนไชนัน ๒ ระยะ ๓ ข้ามคลองบางตลาด
 ด้วยวิธีประกวดราคาอิเล็กทรอนิกส์ (e-bidding) / โครงการปรับปรุงสะพาน บริเวณทางเข้าหมู่บ้านประชาชนไชนัน ๒ ระยะ ๓ ข้ามคลองบางตลาด

เลขที่หนังสือ : คำว่าที่สุด ที่ กค 0421.5/ว 18
 ตารางคำนวณส่งวัสดุก่อสร้าง รถบรรทุก 10 ล้อ และรถลากพ่วง (กรณีน้ำหนักรวมไม่เกิน 47 ตัน)

ภูมิภาคเป็น ที่ราบ ผิวดินลาดยาง และการจราจรปกติ
 ราคาน้ำมันเชื้อเพลิงโซล่า ที่ อำเภอเมือง 29.00 - 29.99 บาท /ลิตร

ระยะขนส่ง	ค่าบรรทุก (บาท/ตัน)	ค่าบรรทุก (บาท/ลบ.ม.)
-----------	---------------------	-----------------------

1	4.48	6.27
2	5.84	8.17
3	7.19	10.07
4	8.55	11.97
5	9.91	13.88
6	11.27	15.78
7	12.63	17.69
8	13.99	19.59
9	15.35	21.49
10	16.71	23.39
11	18.07	25.30
12	19.43	27.20
13	20.79	29.10
14	22.15	31.01
15	23.56	32.99
16	25.09	35.13
17	26.62	37.27
18	28.15	39.41
19	29.68	41.55
20	31.21	43.70
21	32.74	45.84

ระยะขนส่ง	ค่าบรรทุก (บาท/ตัน)	ค่าบรรทุก (บาท/ลบ.ม.)
22	34.27	47.98
23	35.80	50.12
24	37.33	52.26
25	38.86	54.40
26	40.39	56.54
27	41.92	58.68
28	43.45	60.83
29	44.97	62.96
30	46.51	65.11
31	48.03	67.25
32	49.56	69.39
33	51.09	71.53
34	52.62	73.67
35	54.15	75.81
36	55.68	77.96
37	57.21	80.09
38	58.74	82.23
39	60.28	84.39
40	61.80	86.52
41	63.33	88.66
42	64.86	90.81
43	66.38	92.94
44	67.92	95.09

ระยะขนส่ง	ค่าบรรทุก (บาท/ตัน)	ค่าบรรทุก (บาท/ลบ.ม.)
45	69.45	97.23
46	70.98	99.38
47	72.51	101.52
48	74.03	103.64
49	75.57	105.79
50	77.10	107.93
51	78.63	110.08
52	80.15	112.21
53	81.68	114.35
54	83.21	116.49
55	84.74	118.64
56	86.27	120.78
57	87.80	122.91
58	89.33	125.06
59	90.86	127.20
60	92.40	129.36
61	93.92	131.49
62	95.45	133.63
63	96.98	135.77
64	98.51	137.92
65	100.03	140.04
66	101.57	142.20
67	103.10	144.33

นาย พรธเนศ เขมะพัฒนสมาน
 22 กุมภาพันธ์ 2567 15:57:38

คณะกรรมการกำหนดราคากลาง
 (ลงชื่อ).....ประธานกรรมการ หน้า 1 จาก 4
 (ลงชื่อ).....กรรมการ
 (ลงชื่อ).....กรรมการ

โครงการ : ประกวดราคาจ้างก่อสร้างโครงการปรับปรุงสะพาน บริเวณทางเข้าหมู่บ้านประชาชนเวศน์ ๒ ระยะ ๓ ข้ามคลองบางตลาด
 ด้วยวิธีประกวดราคาอิเล็กทรอนิกส์ (e-bidding) / โครงการปรับปรุงสะพาน บริเวณทางเข้าหมู่บ้านประชาชนเวศน์ ๒ ระยะ ๓ ข้ามคลองบางตลาด

ระยะขนส่ง	ค่าบรรทุก (บาท/ตัน)	ค่าบรรทุก (บาท/ลบ.ม.)
68	104.62	146.47
69	106.15	148.61
70	107.68	150.76
71	109.22	152.90
72	110.76	155.06
73	112.27	157.18
74	113.82	159.35
75	115.34	161.48
76	116.86	163.61
77	118.39	165.75
78	119.92	167.89
79	121.45	170.04
80	122.99	172.19
81	124.53	174.34
82	126.04	176.45
83	127.58	178.61
84	129.10	180.73
85	130.65	182.90
86	132.17	185.03
87	133.69	187.16
88	135.21	189.29
89	136.73	191.43
90	138.30	193.62
91	139.83	195.76
92	141.32	197.85

ระยะขนส่ง	ค่าบรรทุก (บาท/ตัน)	ค่าบรรทุก (บาท/ลบ.ม.)
93	142.86	200.00
94	144.40	202.16
95	145.94	204.31
96	147.48	206.47
97	148.98	208.57
98	150.53	210.74
99	152.03	212.85
100	153.59	215.02
101	155.10	217.14
102	156.65	219.32
103	158.17	221.43
104	159.68	223.55
105	161.25	225.75
106	162.77	227.87
107	164.29	230.00
108	165.81	232.13
109	167.33	234.26
110	168.86	236.40
111	170.38	238.54
112	171.91	240.68
113	173.44	242.82
114	174.98	244.97
115	176.51	247.11
116	178.05	249.27
117	179.59	251.42

ระยะขนส่ง	ค่าบรรทุก (บาท/ตัน)	ค่าบรรทุก (บาท/ลบ.ม.)
118	181.13	253.58
119	182.67	255.74
120	184.15	257.81
121	185.70	259.98
122	187.25	262.15
123	188.73	264.23
124	190.29	266.40
125	191.84	268.58
126	193.33	270.66
127	194.89	272.84
128	196.45	275.03
129	197.94	277.12
130	199.51	279.31
131	201.00	281.40
132	202.50	283.49
133	204.07	285.70
134	205.57	287.79
135	207.14	290.00
136	208.64	292.10
137	210.23	294.32
138	211.73	296.42
139	213.23	298.52
140	214.73	300.62
141	216.32	302.85
142	217.83	304.96

นาย พรณรงค์ เข้มพัฒนา
 22 กุมภาพันธ์ 2567 15:57:38

คณะกรรมการกำหนดราคากลาง
 (ลงชื่อ).....ประธานกรรมการ
 (ลงชื่อ).....กรรมการหน้า 2 จาก 4
 (ลงชื่อ).....กรรมการ

โครงการ : ประมวลราคาจ้างก่อสร้างโครงการปรับปรุงสะพาน บริเวณทางเข้าหมู่บ้านประชาชนิเวณ ๒ ระยะ ๓ ข้ามคลองบางตลาด
ด้วยวิธีประกวดราคาอิเล็กทรอนิกส์ (e-bidding) / โครงการปรับปรุงสะพาน บริเวณทางเข้าหมู่บ้านประชาชนิเวณ ๒ ระยะ ๓ ข้ามคลองบางตลาด

ระยะขนส่ง	ค่าบรรทุก (บาท/ตัน)	ค่าบรรทุก (บาท/ลบ.ม.)
143	219.34	307.07
144	220.94	309.31
145	222.45	311.42
146	223.96	313.54
147	225.47	315.65
148	226.98	317.77
149	228.59	320.03
150	230.11	322.15
151	231.63	324.28
152	233.14	326.40
153	234.66	328.53
154	236.18	330.66
155	237.71	332.79
156	239.23	334.92
157	240.75	337.06
158	242.28	339.19
159	243.81	341.33
160	245.34	343.47
161	246.87	345.61
162	248.40	347.76
163	249.93	349.90
164	251.46	352.05
165	253.00	354.20
166	254.54	356.35
167	256.07	358.50

ระยะขนส่ง	ค่าบรรทุก (บาท/ตัน)	ค่าบรรทุก (บาท/ลบ.ม.)
168	257.61	360.66
169	259.16	362.82
170	260.70	364.98
171	262.24	367.14
172	263.79	369.31
173	265.21	371.29
174	266.76	373.46
175	268.31	375.63
176	269.86	377.80
177	271.41	379.98
178	272.97	382.15
179	274.38	384.14
180	275.94	386.32
181	277.50	388.50
182	279.06	390.68
183	280.62	392.87
184	282.04	394.86
185	283.60	397.05
186	285.17	399.24
187	286.74	401.44
188	288.16	403.42
189	289.73	405.62
190	291.30	407.82
191	292.88	410.03
192	294.30	412.01

ระยะขนส่ง	ค่าบรรทุก (บาท/ตัน)	ค่าบรรทุก (บาท/ลบ.ม.)
193	295.87	414.22
194	297.45	416.44
195	298.87	418.42
196	300.45	420.64
197	302.04	422.86
198	303.46	424.84
199	305.04	427.06
200	306.63	429.29
201.0 - 1000.0	1.54	2.15

นาย พรนศ เชมะพัฒนสมาน
22 กุมภาพันธ์ 2567 15:57:38

คณะกรรมการกำหนดราคากลาง
(ลงชื่อ).....ประธานกรรมการ
(ลงชื่อ).....กรรมการ
(ลงชื่อ).....กรรมการ

โครงการ : ประกวดราคาจ้างก่อสร้างโครงการปรับปรุงสะพาน บริเวณทางเข้าหมู่บ้านประชาชนเวศน์ ๒ ระยะ ๓ ข้ามคลองบางตลาด
ด้วยวิธีประกวดราคาอิเล็กทรอนิกส์ (e-bidding) / โครงการปรับปรุงสะพาน บริเวณทางเข้าหมู่บ้านประชาชนเวศน์ ๒ ระยะ ๓ ข้ามคลองบางตลาด

- ระยะขนส่งตั้งแต่ 201.00 กม. ถึง 1000.00
ค่าขนส่งคิดเป็น กม. ละ 1.54 บาท/ตัน
2.15 บาท/ลบ.ม.
- การคิดค่าขนส่ง ใช้ระยะทางขนส่ง คูณด้วยอัตราค่าขนส่งต่อตัน
หรือต่อ ลบ.ม.
- อัตราน้ำมันเชื้อเพลิงเฉลี่ย 29.50 บาท/ลิตร

คณะกรรมการกำหนดราคากลาง
(ลงชื่อ).....ประธานกรรมการ
(ลงชื่อ).....กรรมการ
(ลงชื่อ).....กรรมการ

โครงการ : ประกวดราคาจ้างก่อสร้างโครงการปรับปรุงสะพาน บริเวณทางเข้าหมู่บ้านประชาชนเวศน์ ๒ ระยะ ๓ ข้ามคลองบางตลาด ด้วยวิธีประกวดราคาอิเล็กทรอนิกส์ (e-bidding) / โครงการปรับปรุงสะพาน บริเวณทางเข้าหมู่บ้านประชาชนเวศน์ ๒ ระยะ ๓ ข้ามคลองบางตลาด

เลขที่หนังสือ : ประกาศคณะกรรมการราคากลาง ลว. 19 ต.ค. 61
รายงาน คำดำเนินการและค่าเสื่อมราคาเครื่องจักร

ราคาน้ำมันเชื้อเพลิงโซล่า ที่ อำเภอเมือง 29.00 - 29.99 บาท / ลิตร

ลำดับ	ลักษณะงาน	หน่วย	หน่วยคำดำเนินการ บาท/หน่วย	ค่าเสื่อมราคา (บาท)		รวมค่างาน (บาท)	
				ปกติ	ฝนชุก	ปกติ	ฝนชุก
1	งานถางป่าขุดต่อ						
	ขนาดเบา	ตร.ม.	1.50	0.22	0.28	1.72	1.78
	ขนาดหนัก	ตร.ม.	4.68	0.78	0.98	5.46	5.66
	ขนาดกลาง	ตร.ม.	3.08	0.55	0.69	3.63	3.77
2	งานดินคันทาง						
	ขุด - ขน	ลบ.ม. หลวม	18.04	3.51	4.39	21.55	22.43
	บดทับ	ลบ.ม. แน่น	34.69	10.80	13.50	45.49	48.19
3	งานตัด - ขึ้นรูปคันทาง						
	ดิน - ขุดตัด	ลบ.ม. ปกติ	18.22	3.06	3.83	21.28	22.05
	- ดันและตัก	ลบ.ม. หลวม	56.74	19.00	23.75	75.74	80.49
	หินแข็ง - เจาะระเบิด	ลบ.ม. ปกติ	62.47	4.66	5.83	67.13	68.30
	- ดันและตัก	ลบ.ม. หลวม	34.73	5.18	6.48	39.91	41.21
	หินผุ - ขุดตัด	ลบ.ม. ปกติ	28.95	3.34	4.18	32.29	33.13
	- ตัก	ลบ.ม. หลวม	6.50	1.70	2.13	8.20	8.63
4	งานวัสดุคัดเลือก ลูกเรียงรองพื้นทาง						
	ขุด - ขน	ลบ.ม. หลวม	25.25	6.52	8.15	31.77	33.40
	บดทับ	ลบ.ม. แน่น	41.62	12.96	16.20	54.58	57.82
	ผสม (ผสมกับวัสดุอื่นๆ)	ลบ.ม. แน่น	8.21	1.46	1.83	9.67	10.04
5	งานไหล่ทางลูกเรียง ผสม - บดทับ						
	ผสม (ผสมกับวัสดุอื่นๆ)	ลบ.ม. แน่น	15.46	2.75	3.44	18.21	18.90
	บดทับ	ลบ.ม. แน่น	49.61	20.90	26.13	70.51	75.74

นาย พรธเนศ เขมะพัฒนสมาน

22 กุมภาพันธ์ 2567 15:59:39

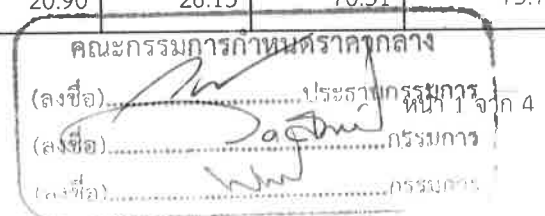

โครงการ : ประมวลราคาจ้างก่อสร้างโครงการปรับปรุงสะพาน บริเวณทางเข้าหมู่บ้านประชาชนเวศน์ ๒ ระยะ ๓ ข้ามคลองบางตลาด

เลขที่หนังสือ : ประกาศคณะกรรมการราคากลาง ลว. 19 ต.ค. 61

ลำดับ	ลักษณะงาน	หน่วย	หน่วยค่าดำเนินการ บาท/หน่วย	ค่าเสื่อมราคา (บาท)		รวมค่างาน (บาท)	
				ปกติ	ฝนชุก	ปกติ	ฝนชุก
6	งานพื้นทาง (หินคลุก)						
	ผสม (Blend)	ลบ.ม. แน่น	20.37	4.20	5.25	24.57	25.62
	บดทับ	ลบ.ม. แน่น	60.84	25.71	32.14	86.55	92.98
7	งานตัดแต่งชั้นบันได	ลบ.ม. แน่น	6.35	1.66	2.08	8.01	8.43
8	งานชุดรื้อคันทางเดิมแล้วบดทับ						
	ลูกรัง 10 ซม.	ตร.ม.	8.73	2.11	2.64	10.84	11.37
	ผิว AC 5 ซม.	ตร.ม.	9.51	1.75	2.19	11.26	11.70
	หินคลุก 10 ซม.	ตร.ม.	10.65	3.38	4.23	14.03	14.88
9	งานลาดยางไพรม์โค้ด	ตร.ม.	6.53	0.62	0.78	7.15	7.31
10	งานลาดยางแทคโค้ด	ตร.ม.	6.05	0.88	1.10	6.93	7.15
11	งานผิวทางแบบบาง						
	ชั้นเดียว (1/2 ")	ตร.ม.	14.16	2.21	2.76	16.37	16.92
	สองชั้น (1 " + 1/2 ")	ตร.ม.	42.61	6.64	8.30	49.25	50.91
	สองชั้น (3/4 " + 3/8 ")	ตร.ม.	29.09	4.54	5.68	33.63	34.77
	ชั้นเดียว (3/4 ")	ตร.ม.	19.57	3.05	3.81	22.62	23.38
12	งานเคลือบหิน ขจัดฝุ่น (Pre - Coat)						
	ชั้นเดียว (1/2 ")	ลบ.ม. หลวม	1.79	0.49	0.61	2.28	2.40
	สองชั้น (1 " + 1/2 ")	ลบ.ม. หลวม	5.39	1.47	1.84	6.86	7.23
	สองชั้น (3/4 " + 3/8 ")	ลบ.ม. หลวม	3.68	1.00	1.25	4.68	4.93
	ชั้นเดียว (3/4 ")	ลบ.ม. หลวม	2.47	0.68	0.85	3.15	3.32
13	งานผิวทางแอสฟัลท์ติกคอนกรีต						
	ค่าผสมวัสดุแอสฟัลท์ติกคอนกรีต	ตัน	355.66	16.77	20.96	372.43	376.62
	งานปูลาดและบดทับ ผิว AC หนา 5 ซม.บนผิวแทคโค้ด	ตร.ม.	9.35	2.28	2.85	11.63	12.20
	งานปูลาดและบดทับ ผิว AC หนา 5 ซม.บนผิวไพรม์โค้ด	ตร.ม.	12.03	2.82	3.53	14.85	15.56

นาย พรธเนศ เขมะพัฒนสมาน

22 กุมภาพันธ์ 2567 15:59:39

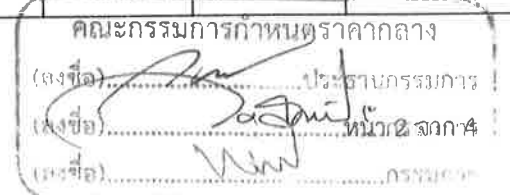

โครงการ : ประมวลราคาจ้างก่อสร้างโครงการปรับปรุงสะพาน บริเวณทางเข้าหมู่บ้านประชาชนนิเวศน์ ๒ ระยะ ๓ ข้ามคลองบางตลาด

เลขที่หนังสือ : ประกาศคณะกรรมการราคากลาง ลว. 19 ต.ค. 61

ลำดับ	ลักษณะงาน	หน่วย	หน่วยค่าดำเนินการ บาท/หน่วย	ค่าเสื่อมราคา (บาท)		รวมค่างาน (บาท)	
				ปกติ	ฝนชุก	ปกติ	ฝนชุก
	คาขนส่งอุปกรณ์ 80 ตัน ระยะขนส่ง 100-300 กม. ค่าติดตั้งเครื่องผสม	ครั้ง	250,000.00	0.00	0.00	0.00	0.00
14	งานผิวทางคอนกรีต						
	ค่าติดตั้งเครื่องผสม	ครั้ง	150,000.00	0.00	0.00	0.00	0.00
	ค่าบ่มผิวทางคอนกรีต	ตร.ม.	8.08	1.06	1.33	9.14	9.41
	ค่าหยอดยางรอยต่อคอนกรีต	เมตร	11.93	2.39	2.99	14.32	14.92
	ค่าตัดรอยต่อคอนกรีต และหยอดยาง	เมตร	20.61	2.53	3.16	23.14	23.77
	ค่าปูผิวคอนกรีต	ตร.ม.	10.15	1.92	2.40	12.07	12.55
	ค่าแบบข้างติดตามยาว 2 ข้าง	เมตร	15.26	5.34	6.68	20.60	21.94
	ค่าขนส่งคอนกรีต	ลบ.ม./กม.	12.61	1.74	2.18	14.35	14.79
	ค่าผสมคอนกรีต	ลบ.ม.	156.71	35.15	43.94	191.86	200.65
15	งาน Stabilized Layer						
	ค่าผสมวัสดุ ลูกกรัง	ลบ.ม. แนน	32.32	11.03	13.79	43.35	46.11
	ค่าบ่มวัสดุ หินคลุก	ลบ.ม. แนน	40.40	5.29	6.61	45.69	47.01
	ค่าผสมวัสดุ หินคลุก	ลบ.ม. แนน	35.56	11.03	13.79	46.59	49.35
	ค่าบ่มวัสดุ ลูกกรัง	ลบ.ม. แนน	40.40	5.29	6.61	45.69	47.01
16	งาน Pavement In Place Recycling						
	ชุดลิกเจเลีย 15 ซม.	ตร.ม.	22.75	5.92	7.40	28.67	30.15
	ชุดลิกเจเลีย 30 ซม.	ตร.ม.	45.49	11.83	14.79	57.32	60.28
	ชุดลิกเจเลีย 25 ซม.	ตร.ม.	37.91	9.86	12.33	47.77	50.24
	ชุดลิกเจเลีย 20 ซม.	ตร.ม.	28.43	7.39	9.24	35.82	37.67
17	งาน Slurry Seal	ตร.ม.	10.10	2.07	2.59	12.17	12.69
18	งาน Fog Spray	ตร.ม.	2.31	0.39	0.49	2.70	2.80
19	งาน Hot Mixed Recycling (บดทับ)						

นาย พรธเนศ เขมะพัฒนสมาน

22 กุมภาพันธ์ 2567 15:59:39

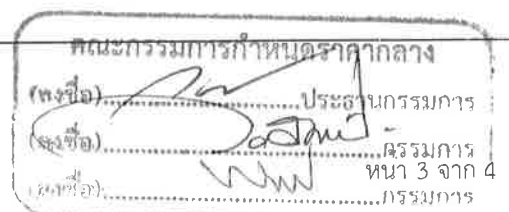

โครงการ : ประกวดราคาจ้างก่อสร้างโครงการปรับปรุงสะพาน บริเวณทางเข้าหมู่บ้านประชานิเวศน์ ๒ ระยะ ๓ ข้ามคลองบางตลาด

เลขที่หนังสือ : ประกาศคณะกรรมการราคากลาง ลว. 19 ต.ค. 61

ลำดับ	ลักษณะงาน	หน่วย	หน่วยคำดำเนินการ บาท/หน่วย	ค่าเสื่อมราคา (บาท)		รวมค่างาน (บาท)	
				ปกติ	ฝนชุก	ปกติ	ฝนชุก
	ชุดลี้ก 3 ซม.	ตร.ม.	44.07	5.86	7.33	49.93	51.40
	ชุดลี้ก 6 ซม.	ตร.ม.	88.36	9.00	11.25	97.36	99.61
	ชุดลี้ก 5 ซม.	ตร.ม.	72.89	8.11	10.14	81.00	83.03
	ชุดลี้ก 4 ซม.	ตร.ม.	60.18	7.39	9.24	67.57	69.42
20	งาน Milling						
	ชุดลี้ก 5 ซม.	ตร.ม.	10.45	1.97	2.46	12.42	12.91
	ชุดลี้ก 10 ซม.	ตร.ม.	12.19	2.30	2.88	14.49	15.07
21	งานถนนดินซีเมนต์ปรับปรุงคุณภาพด้วยยางธรรมชาติ						
	ค่าเกลี่ยผสม	ลบ.ม.แน่น	19.69	2.44	3.05	22.13	22.74

คณะกรรมการกำหนดราคากลาง
 (ลงชื่อ).....ประธานกรรมการ
 (ลงชื่อ).....กรรมการ
 (ลงชื่อ).....กรรมการ



บันทึกข้อความ

ส่วนราชการ สำนักช่าง ส่วนควบคุมการก่อสร้าง โทร.๘๑๗

ที่ ๗๖๐ /๒๕๖๗

วันที่ ๑๕ กุมภาพันธ์ ๒๕๖๗

เรื่อง ขอรับความเห็นชอบการจัดทำแบบรูปรายการงานก่อสร้างและรายละเอียดขอบเขตของงาน (Terms of Reference:TOR) โครงการปรับปรุงสะพาน บริเวณทางเข้าหมู่บ้านประชานิเวศน์ ๒ ระยะ ๓ ข้ามคลองบางตลาด

เรียน นายเทศมนตรี ปลัดเทศบาล ผู้อำนวยการสำนักช่าง

ตามคำสั่งเทศบาลนครปากเกร็ด ที่ ๑๗๖/๒๕๖๗ ลงวันที่ ๖ กุมภาพันธ์ ๒๕๖๗ เรื่อง แต่งตั้งคณะกรรมการจัดทำแบบรูปรายการงานก่อสร้างและร่างรายละเอียดขอบเขตของงาน (Terms of Reference:TOR) โครงการปรับปรุงสะพาน บริเวณทางเข้าหมู่บ้านประชานิเวศน์ ๒ ระยะ ๓ ข้ามคลองบางตลาด โดยให้ดำเนินการจัดทำแบบรูปรายการงานก่อสร้างและรายละเอียดขอบเขตของงาน (Terms of Reference:TOR) โครงการดังกล่าว ให้มีประสิทธิภาพและเกิดประโยชน์สูงสุดแก่ทางราชการ นั้น

คณะกรรมการได้ดำเนินการจัดทำแบบรูปรายการงานก่อสร้างและรายละเอียดขอบเขตของงาน (Terms of Reference:TOR) โครงการดังกล่าว เรียบร้อยแล้ว จึงขอรับความเห็นชอบดำเนินการจัดทำแบบรูปรายการงานก่อสร้างและรายละเอียดขอบเขตของงานงาน (Terms of Reference:TOR) โครงการดังกล่าว เพื่อใช้ประกอบและเป็นข้อกำหนดในการดำเนินการจัดซื้อจัดจ้างตามระเบียบ ฯ ต่อไป

จึงเรียนมาเพื่อโปรดพิจารณาอนุมัติ

(ลงชื่อ)  ประธานกรรมการ

(นายวิศว์ ชัยรุ่งเรือง)

ผู้อำนวยการส่วนควบคุมการก่อสร้าง

(ลงชื่อ)  กรรมการ

(นายวัชรภรณ์ สมศักดิ์)

นักจัดการงานช่างชำนาญการ

(ลงชื่อ)  กรรมการ

(นายพรธเนศ เขมะพัฒน์สมาน)

วิศวกรโยธาปฏิบัติการ

เห็นชอบ

(นายวิชัย บรรดาศักดิ์)
นายกเทศมนตรีนครปากเกร็ด

(นายวิศว์ ชัยรุ่งเรือง)

ผู้อำนวยการส่วนควบคุมการก่อสร้าง
รักษาราชการแทนผู้อำนวยการสำนักช่าง

(นายสุทร บุญศิริชูโต)
ปลัดเทศบาล

ขอบเขตงาน (TOR : Terms of Reference)

โครงการปรับปรุงสะพาน บริเวณทางเข้าหมู่บ้านประชานิเวศน์ ๒ ระยะ ๓ ข้ามคลองบางตลาด

๑. ความเป็นมา

สืบเนื่องจากบริเวณคลองบางตลาด เป็นเส้นทางระบายน้ำที่สำคัญของพื้นที่ตำบลบางตลาด เขตเทศบาลนครปากเกร็ด โดยช่วงระยะเวลาฝนตก บริเวณหมู่บ้านประชานิเวศน์ ๒ ระยะ ๓ และคลองบางตลาด จะไม่สามารถระบายน้ำได้ทัน จนเกิดน้ำท่วมขัง เนื่องจากบริเวณใต้สะพานทางเข้าหมู่บ้านประชานิเวศน์ ๒ ระยะ ๓ เดิมมีตะกอนสะสมภายในโครงสร้างท่อลอดสี่เหลี่ยม (Box Culvert) เป็นจำนวนมาก ทำให้เกิดขวางทางระบายน้ำ ซึ่งปกติจะมีระดับน้ำในคลองสูงตลอดเวลา ประกอบกับปัจจุบันระดับถนนสามัคคีบริเวณด้านหน้าทางขึ้นสะพานมีระดับสูงขึ้นและไม่สัมพันธ์กับทางขึ้นสะพาน คสล.เดิม ดังนั้น เพื่อป้องกันและบรรเทา แก้ไขความเดือดร้อนให้กับประชาชนและให้เกิดคุณภาพชีวิตที่ดีขึ้น รวมทั้งการเดินทางสัญจรของประชาชนเป็นไปอย่างสะดวกปลอดภัยในชีวิตและทรัพย์สิน พร้อมทั้งให้การระบายน้ำเกิดประสิทธิภาพสูงสุด เทศบาลจึงได้นำมาเข้าแผนพัฒนาเทศบาล ดังนั้น จึงเกิดเป็นโครงการปรับปรุงสะพาน บริเวณทางเข้าหมู่บ้านประชานิเวศน์ ๒ ระยะ ๓ ข้ามคลองบางตลาด

เทศบาลนครปากเกร็ด ได้รับอนุมัติงบประมาณรายจ่ายประจำปีงบประมาณ พ.ศ.๒๕๖๕ ตามแผนพัฒนาท้องถิ่น (พ.ศ.๒๕๖๑-๒๕๖๕) ฉบับทบทวน พ.ศ.๒๕๖๒ เพิ่มเติม (ฉบับที่ ๖) หน้า ๗ ลำดับที่ ๒.๑ แผนงานอุตสาหกรรมและการโยธา งานก่อสร้าง หมวดค่าที่ดินและสิ่งก่อสร้าง ประเภทค่าก่อสร้าง สิ่งสาธารณูปการ โครงการปรับปรุงปรับปรุงสะพาน บริเวณทางเข้าหมู่บ้านประชานิเวศน์ ๒ ระยะ ๓ ข้ามคลองบางตลาด โดยมีวงเงินงบประมาณ ๕,๒๐๐,๐๐.๐๐ บาท (ห้าล้านสองแสนบาทถ้วน) เพื่ออำนวยความสะดวกให้ประชาชนบริเวณดังกล่าว

๒. วัตถุประสงค์

- ๒.๑ เพื่ออำนวยความสะดวกในการคมนาคมสำหรับประชาชนภายในเขตพื้นที่รับผิดชอบของเทศบาล
- ๒.๒ เพื่อแก้ไขความเดือดร้อนของประชาชนในการใช้เส้นทางจราจร
- ๒.๓ เพื่อเพิ่มประสิทธิภาพในการระบายน้ำของคลองบางตลาดให้ดีขึ้น
- ๒.๔ เพื่อพัฒนาด้านโครงสร้างพื้นฐานและลดอุบัติเหตุทางถนน
- ๒.๕ เพื่อเพิ่มความมั่นคง แข็งแรงในด้านโครงสร้างสะพานให้ดีขึ้น

๓. คุณสมบัติของผู้ยื่นข้อเสนอ

- ๓.๑ มีความสามารถตามกฎหมาย
- ๓.๒ ไม่เป็นบุคคลล้มละลาย
- ๓.๓ ไม่อยู่ระหว่างเลิกกิจการ
- ๓.๔ ไม่เป็นบุคคลซึ่งอยู่ระหว่างถูกระงับการยื่นข้อเสนอหรือทำสัญญากับหน่วยงานของรัฐไว้ชั่วคราวเนื่องจากเป็นผู้ที่ไม่ผ่านเกณฑ์การประเมินผลการปฏิบัติงานของผู้ประกอบการตามระเบียบที่รัฐมนตรีว่าการกระทรวงการคลังกำหนดตามที่ประกาศเผยแพร่ในระบบเครือข่ายสารสนเทศของกรมบัญชีกลาง
- ๓.๕ ไม่เป็นบุคคลซึ่งถูกระงับชื่อไว้ในบัญชีรายชื่อผู้ทำงานและได้แจ้งเวียนชื่อให้เป็นผู้ทำงานของหน่วยงานของรัฐในระบบเครือข่ายสารสนเทศของกรมบัญชีกลาง ซึ่งรวมถึงนิติบุคคลที่ผู้ทำงานเป็นหุ้นส่วน ผู้จัดการ กรรมการผู้จัดการ ผู้บริหาร ผู้มีอำนาจในการดำเนินงานในกิจการของนิติบุคคลนั้นด้วย
- ๓.๖ มีคุณสมบัติและไม่มีลักษณะต้องห้ามตามที่คณะกรรมการนโยบายการจัดซื้อจัดจ้างและการบริหารพัสดุภาครัฐกำหนดในราชกิจจานุเบกษา

๓.๗ เป็นนิติบุคคลผู้มีอาชีพรับจ้างงานที่ประกวดราคาอิเล็กทรอนิกส์ดังกล่าว

๓.๘ ไม่เป็นผู้มีผลประโยชน์ร่วมกันกับผู้ยื่นข้อเสนอรายอื่นที่เข้ายื่นข้อเสนอให้แก่เทศบาลนครปากเกร็ด ณ วันประกาศประกวดราคาอิเล็กทรอนิกส์ หรือไม่เป็นผู้กระทำการอันเป็นการขัดขวางการแข่งขันราคาอย่างเป็นธรรม ในการประกวดราคาอิเล็กทรอนิกส์ครั้งนี้

๓.๙ ไม่เป็นผู้ได้รับเอกสิทธิ์หรือความคุ้มกัน ซึ่งอาจปฏิเสธไม่ยอมขึ้นศาลไทย เว้นแต่รัฐบาลของผู้ยื่นข้อเสนอได้มีคำสั่งให้สละเอกสิทธิ์และความคุ้มกันเช่นนั้น

๓.๑๐ เป็นผู้ประกอบการที่ขึ้นทะเบียนงานก่อสร้างสาขางานก่อสร้างสะพาน ไม่น้อยกว่าชั้น ๕ ประเภทคุณสมบัติทั่วไปและคุณสมบัติเฉพาะไว้กับกรมบัญชีกลาง

โดยกำหนดสัดส่วนของราคางานก่อสร้าง จำนวน ๕,๒๐๐,๐๐๐.-บาท (ห้าล้านสองแสนบาทถ้วน) และสัดส่วน ๑๐๐% ตามราคางานก่อสร้าง

๓.๑๑ ผู้ยื่นข้อเสนอต้องมีผลงานก่อสร้างประเภทเดียวกันกับงานที่ประกวดราคาจ้างก่อสร้าง และต้องเป็นงานของผู้รับจ้างในสัญญาเดียว ๒,๖๐๐,๐๐๐.-บาท (สองล้านหกแสนบาทถ้วน) และเป็นผลงานที่เป็นคู่สัญญาโดยตรงกับหน่วยงานของรัฐ หรือหน่วยงานเอกชนที่เทศบาลนครปากเกร็ดเชื่อถือ

๓.๑๒ กิจการร่วมค้าที่ยื่นข้อเสนอในรูปแบบของ "กิจการร่วมค้า" ต้องมีคุณสมบัติ ดังนี้ กรณีที่ข้อตกลงระหว่างผู้เข้าร่วมค้ากำหนดให้ผู้เข้าร่วมค้ารายใดรายหนึ่งเป็นผู้เข้าร่วมค้าหลัก ข้อตกลงระหว่างผู้เข้าร่วมค้าจะต้องมีการกำหนดสัดส่วนหน้าที่และความรับผิดชอบในปริมาณงาน สิ่งของหรือมูลค่าตามสัญญาของผู้เข้าร่วมค้าหลักมากกว่าผู้เข้าร่วมค้ารายอื่นทุกราย

กรณีที่ข้อตกลงระหว่างผู้เข้าร่วมค้ากำหนดให้ผู้เข้าร่วมค้ารายใดรายหนึ่งเป็นผู้เข้าร่วมค้าหลัก กิจการร่วมค้านั้นต้องใช้ผลงานของผู้เข้าร่วมค้าหลักรายเดียวเป็นผลงานของกิจการร่วมค้าที่ยื่นข้อเสนอ

สำหรับข้อตกลงระหว่างผู้เข้าร่วมค้าที่ไม่ได้กำหนดให้ผู้เข้าร่วมค้ารายใดเป็นผู้เข้าร่วมค้าหลัก ผู้เข้าร่วมค้าทุกรายจะต้องมีคุณสมบัติครบถ้วนตามเงื่อนไขที่กำหนดไว้ในเอกสารเชิญชวน

กรณีที่ข้อตกลงระหว่างผู้เข้าร่วมค้ากำหนดให้มีการมอบหมายผู้เข้าร่วมค้ารายใดรายหนึ่งเป็นผู้ยื่นข้อเสนอ ในนามกิจการร่วมค้า การยื่นข้อเสนอดังกล่าวไม่ต้องมีหนังสือมอบอำนาจ

สำหรับข้อตกลงระหว่างผู้เข้าร่วมค้าที่ไม่ได้กำหนดให้ผู้เข้าร่วมค้ารายใดเป็นผู้ยื่นข้อเสนอ ผู้เข้าร่วมค้าทุกรายจะต้องลงลายมือชื่อในหนังสือมอบอำนาจให้ผู้เข้าร่วมค้ารายใดรายหนึ่งเป็นผู้ยื่นข้อเสนอในนามกิจการร่วมค้า

๓.๑๓ ผู้ยื่นข้อเสนอต้องลงทะเบียนในระบบจัดซื้อจัดจ้างภาครัฐด้วยอิเล็กทรอนิกส์ (Electronic Government Procurement : e - GP) ของกรมบัญชีกลาง

๔. รายละเอียดคุณลักษณะเฉพาะของพัสดุที่จะดำเนินการจัดซื้อหรือขอบเขตของงานที่จะดำเนินการจัดจ้าง หรือแบบรูปารายการงานก่อสร้างที่จะดำเนินการจ้างก่อสร้าง (แล้วแต่กรณี) และเอกสารแนบท้ายอื่นๆ

โดยจะดำเนินการปรับปรุงสะพาน บริเวณทางเข้าหมู่บ้านประชาชนิเวศน์ ๒ ระยะ ๓ ข้ามคลองบางตลาด (สะพาน ๑) กว้างประมาณ ๑๒.๐๐ ม. ยาวประมาณ ๑๑.๐๐ ม. พื้นที่ประมาณ ๑๓๒.๐๐ ตร.ม. (สะพานที่ ๒) กว้างประมาณ ๑๒.๐๐ ม. ยาวประมาณ ๘.๐๐ ม. พื้นที่ประมาณ ๙๖.๐๐ ตร.ม. พื้นที่รวมประมาณ ๒๒๘.๐๐ ตร.ม. พร้อมตาดคอนกรีตท้องคลอง ตามแบบรูปและรายการของเทศบาล

๕. กำหนดเวลาส่งมอบพัสดุ

ระยะเวลาส่งมอบพัสดุ ๒๗๐ วัน

๖. หลักเกณฑ์ในการพิจารณาคัดเลือกข้อเสนอ

การพิจารณาผลการยื่นข้อเสนอประกวดราคาอิเล็กทรอนิกส์ครั้งนี้ เทศบาลนครปากเกร็ด จะพิจารณาจากตัดสินโดยใช้หลักเกณฑ์ ราคา

๗. วงเงินงบประมาณ/วงเงินที่รับจัดสรร

งบประมาณ จำนวน ๕,๒๐๐,๐๐๐.-บาท (-ห้าล้านสองแสนบาทถ้วน-)

๘. งวดงานและการจ่ายเงิน

คณะกรรมการตรวจรับพัสดุ สามารถตรวจรับพัสดุงวดใดงวดหนึ่งก่อนได้ ทั้งนี้จะต้องตรวจรับพัสดุในงวดที่หนึ่งหรืองวดที่สองให้แล้วเสร็จ โดยกำหนดงานแล้วเสร็จ ๒๗๐ วัน แบ่งงวดงานเป็น ๗ งวด ดังนี้

งวดที่ ๑ กำหนดจ่ายเป็นจำนวนเงินร้อยละเจ็ด (๗) ของค่าก่อสร้างทั้งหมด เมื่อผู้รับจ้างได้ปฏิบัติงานก่อสร้างเสาเข็มเจาะขนาด Ø ๐.๓๕ เมตร แล้วเสร็จ (จำนวน ๑๔ ต้น) ของสะพานที่ ๒ ตามแบบรูปและรายการของเทศบาล ให้แล้วเสร็จภายใน ๔๐ วัน นับถัดจากวันที่ลงนามในสัญญา

งวดที่ ๒ กำหนดจ่ายเป็นจำนวนเงินร้อยละสิบเจ็ด (๑๗) ของค่าก่อสร้างทั้งหมด เมื่อผู้รับจ้างได้ปฏิบัติงานเทคอนกรีตคาน คสล. ผนังกำแพงกันดิน คสล. เทคอนกรีตขอบสะพาน คสล. และเทคอนกรีตดาดท้องคลองแล้วเสร็จ ของสะพานที่ ๒ ตามแบบรูปและรายการของเทศบาล ให้แล้วเสร็จภายใน ๘๐ วัน นับถัดจากวันที่ลงนามในสัญญา

งวดที่ ๓ กำหนดจ่ายเป็นจำนวนเงินร้อยละสิบ (๑๐) ของค่าก่อสร้างทั้งหมด เมื่อผู้รับจ้างได้ปฏิบัติงานวางแผ่นพื้นสะพานคอนกรีตอัดแรง เทคอนกรีตพื้นสะพาน คสล. และเทคอนกรีตทางเชื่อมสะพานและถนนของสะพานที่ ๒ ตามแบบรูปและรายการของเทศบาล ให้แล้วเสร็จภายใน ๑๒๐ วัน นับถัดจากวันที่ลงนามในสัญญา

งวดที่ ๔ กำหนดจ่ายเป็นจำนวนเงินร้อยละเจ็ด (๗) ของค่าก่อสร้างทั้งหมด เมื่อผู้รับจ้างได้ปฏิบัติงานก่อสร้างเสาเข็มเจาะขนาด Ø ๐.๓๕ เมตร แล้วเสร็จ (จำนวน ๑๔ ต้น) ของสะพานที่ ๑ ตามแบบรูปและรายการของเทศบาล ให้แล้วเสร็จภายใน ๑๖๐ วัน นับถัดจากวันที่ลงนามในสัญญา

งวดที่ ๕ กำหนดจ่ายเป็นจำนวนเงินร้อยละยี่สิบ (๒๐) ของค่าก่อสร้างทั้งหมด เมื่อผู้รับจ้างได้ปฏิบัติงานเทคอนกรีตคาน คสล. ผนังกำแพงกันดิน คสล. เทคอนกรีตขอบสะพาน คสล. และเทคอนกรีตดาดท้องคลองแล้วเสร็จของสะพานที่ ๑ ตามแบบรูปและรายการของเทศบาล ให้แล้วเสร็จภายใน ๒๐๐ วัน นับถัดจากวันที่ลงนามในสัญญา

งวดที่ ๖ กำหนดจ่ายเป็นจำนวนเงินร้อยละสิบสี่ (๑๔) ของค่าก่อสร้างทั้งหมด เมื่อผู้รับจ้างได้ปฏิบัติงานวางแผ่นพื้นสะพานคอนกรีตอัดแรง เทคอนกรีตพื้นสะพาน คสล. และเทคอนกรีตทางเชื่อมสะพานและถนนของสะพานที่ ๑ ตามแบบรูปและรายการของเทศบาล ให้แล้วเสร็จภายใน ๒๔๐ วัน นับถัดจากวันที่ลงนามในสัญญา

งวดที่ ๗ (งวดสุดท้าย) กำหนดจ่ายเป็นจำนวนเงินร้อยละยี่สิบห้า (๒๕) ของค่าก่อสร้างทั้งหมด เมื่อผู้รับจ้างได้ปฏิบัติงานติดตั้งราวสะพาน แล้วเสร็จทั้งหมด งานก่อสร้างป้อมยาม แล้วเสร็จทั้งหมดและติดตั้งโคมไฟฟ้าอลูมิเนียม LED ๓๐ วัตต์ แล้วเสร็จ ทั้งสะพานที่ ๑ และสะพานที่ ๒ ตามแบบรูปและรายการของเทศบาล รวมทั้งปฏิบัติงานอื่นๆ ทั้งหมดให้แล้วเสร็จเรียบร้อยตามสัญญา รวมทั้งทำสถานที่ก่อสร้างให้สะอาดเรียบร้อย



ประธานฯ

๒



กรรมการ

๓



กรรมการ/เลขานุการ

๙. อัตราค่าปรับ

ค่าปรับตามสัญญาจ้างแนบท้ายเอกสารประกวดราคาอิเล็กทรอนิกส์นี้ หรือข้อตกลงจ้างเป็นหนังสือจะกำหนด ดังนี้

๙.๑ กรณีที่ผู้รับจ้างนำงานที่รับจ้างไปจ้างช่วงให้ผู้อื่นทำอีกทอดหนึ่งโดยไม่ได้รับอนุญาตจากเทศบาลนครปากเกร็ด จะกำหนดค่าปรับสำหรับการฝ่าฝืนดังกล่าวเป็นจำนวนร้อยละ ๑๐.๐๐ ของวงเงินของงานจ้างช่วงนั้น

๙.๒ กรณีที่ผู้รับจ้างปฏิบัติผิดสัญญาจ้างก่อสร้าง นอกเหนือจากข้อ ๙.๑ จะกำหนดค่าปรับเป็นรายวันเป็นจำนวนเงินตายตัวในอัตราร้อยละ ๐.๒๕ ของราคางานจ้าง

๑๐. การกำหนดระยะเวลารับประกันความชำรุดบกพร่อง (ถ้ามี)

ผู้ชนะการประกวดราคาอิเล็กทรอนิกส์ซึ่งได้ทำสัญญาจ้าง ตามแบบ ดังระบุในข้อ ๑.๓ หรือข้อตกลงจ้างเป็นหนังสือแล้วแต่กรณี จะต้องรับประกันความชำรุดบกพร่องของงานจ้างที่เกิดขึ้นภายในระยะเวลาไม่น้อยกว่า ๒ ปี นับถัดจากวันที่เทศบาลนครปากเกร็ดได้รับมอบงาน โดยต้องบริหารจัดการซ่อมแซมแก้ไขให้ใช้งานได้ติดตั้งเดิมภายใน ๑๕ วัน นับถัดจากวันที่ได้รับแจ้งความชำรุดบกพร่อง

๑๑. มาตรฐานฝีมือช่าง

ประกาศนียบัตรวิชาชีพชั้นสูง (ปวส.) สาขาช่างก่อสร้าง หรือช่างโยธา หรือช่างสำรวจ

๑๒. สูตรการปรับราคา

ตามประมวลมติคณะรัฐมนตรีกำหนดเงื่อนไข หลักเกณฑ์ ประเภทงานก่อสร้าง สูตรและวิธีการคำนวณที่ใช้กับสัญญาแบบปรับราคาได้ (ค่า K) ในการพิจารณาเพิ่มหรือลดราคาค่างานก่อสร้างให้คำนวณตามสูตร ดังนี้

กำหนดให้	P	=	ราคาค่างานต่อหน่วยหรือราคาค่างานเป็นงวดที่จะต้องจ่ายให้ผู้รับจ้าง
	P ₀	=	ราคาค่างานต่อหน่วยที่ผู้รับจ้างประมูลได้ หรือราคาค่างานเป็นงวดซึ่งระบุไว้ในสัญญาแล้วแต่กรณี
	K	=	ESCALATION FACTOR ที่หักด้วย ๔ % เมื่อต้องเพิ่มค่างานหรือบวกเพิ่ม ๔ % เมื่อต้องเรียกค่างานคืน
ESCALATION FACTOR	K	หาได้จากสูตร ซึ่งแบ่งตามประเภทและลักษณะงานดังนี้	
	K _๑	=	๐.๒๕ + ๐.๑๕lt/l _๐ + ๐.๑๐Ct/Co + ๐.๔๐ Mt/Mo + ๐.๑๐ St/So (งานอาคาร)
	K _{๒.๑}	=	๐.๓๐ + ๐.๑๐ lt/l _๐ + ๐.๔๐Et/Eo+ ๐.๒๐ Ft/Fo (งานดิน)
	K _{๓.๑}	=	๐.๓๐ + ๐.๔๐ At/Ao + ๐.๒๐Et/Eo+ ๐.๑๐ Ft/Fo (งานผิวทาง PRIME COAT , TACK COAT , SEAL COAT)
	K _{๓.๓}	=	๐.๓๐ + ๐.๑๐ Mt/Mo + ๐.๔๐At/Ao+ ๐.๑๐ Et/Eo + ๐.๑๐Ft/Fo (งานผิวถนน Asphaltic Concrete , Penetration Macadam)
	K _{๓.๔}	=	๐.๓๐ + ๐.๑๐ lt/l _๐ + ๐.๓๕ Ct/Co + ๐.๑๐ Mt/Mo + ๐.๑๕ St/So (งานผิวถนนคอนกรีตเสริมเหล็ก)
	K _{๓.๖}	=	๐.๓๐ + ๐.๑๐ lt/l _๐ + ๐.๑๕ Ct/Co + ๐.๒๐ Mt/Mo + ๐.๒๕ St/So (งานโครงสร้างคอนกรีตเสริมเหล็กและงานเชื่อมกันตลิ่ง)

เงื่อนไขเพิ่มเติม

ตามกฎกระทรวงกำหนดพัสดุและวิธีการจัดซื้อจัดจ้างพัสดุที่รัฐต้องการส่งเสริมหรือสนับสนุน (ฉบับที่ ๒) พ.ศ. ๒๕๖๓ และหนังสือคณะกรรมการวินิจฉัยปัญหาการจัดซื้อจัดจ้างและการบริหารพัสดุภาครัฐ ด่วนที่สุด ที่ กค ๐๔๐๕.๒/ว ๗๘ ลงวันที่ ๓๑ มกราคม ๒๕๖๕

๑. หากผู้ยื่นข้อเสนอที่เป็นผู้ประกอบการวิสาหกิจขนาดกลางและขนาดย่อมให้แสดงสำเนาใบขึ้นทะเบียนผู้ประกอบการวิสาหกิจขนาดกลางและขนาดย่อม (SMEs)

๒. ผู้ยื่นข้อเสนอจะต้องใช้พัสดุประเภทวัสดุหรือครุภัณฑ์ที่จะใช้ในงานก่อสร้างเป็นพัสดุที่ผลิตภายในประเทศ โดยต้องใช้ไม่น้อยกว่าร้อยละ ๖๐ ของมูลค่าพัสดุที่จะใช้ในงานก่อสร้างทั้งหมดตามสัญญา

๓. ผู้ยื่นข้อเสนอ ที่เป็นผู้ชนะการเสนอราคาต้องจัดทำแผนการใช้พัสดุที่ผลิตภายในประเทศและแผนการใช้เหล็กที่ผลิตภายในประเทศ โดยยื่นให้หน่วยงานของรัฐภายใน ๖๐ วัน นับถัดจากวันลงนามในสัญญา” ทั้งนี้ โดยให้แนบตารางภาคผนวก ๑ และภาคผนวก ๒ ไปด้วย เว้นแต่กรณีที่ระยะเวลาดำเนินการตามสัญญาไม่เกิน ๖๐ วัน

๔. หากผู้ยื่นข้อเสนอไม่สามารถดำเนินการตามแผนการใช้พัสดุที่ผลิตภายในประเทศไทยให้สามารถเปลี่ยนแปลงแก้ไขแผนได้ และต้องรายงานการเปลี่ยนแปลงแผนต่อหน่วยงานรัฐ แต่ต้องก่อนการส่งมอบงานในแต่ละงวด

๑. 

ประธานฯ

๒.



กรรมการ

๓.



กรรมการ/เลขานุการ

ตารางการจัดทำแผนการใช้วัสดุที่ผลิตภายในประเทศ
โครงการปรับปรุงสะพาน บริเวณทางเข้าหมู่บ้านประชานิเวศน์ ๒ ระยะ ๓ ข้ามคลองบางตลาด

รายการวัสดุหรือครุภัณฑ์ที่ใช้ในโครงการ
แผนการใช้วัสดุที่ผลิตภายในประเทศ

ลำดับ	รายการ	หน่วย	ปริมาณ	ราคาต่อหน่วย (บาท)	เป็นเงิน (รวม)	วัสดุ ในประเทศ	วัสดุ ต่างประเทศ
๑							
๒							
๓							
๔							
๕							
รวม					xxx	xxx	xxx
อัตรา (ร้อยละ)					๑๐๐	๗๐	๓๐

ลงชื่อ.....(คู่สัญญาฝ่ายผู้รับจ้าง)

()

ตารางการจัดทำแผนการใช้เหล็กที่ผลิตภายในประเทศ

โครงการปรับปรุงสะพาน บริเวณทางเข้าหมู่บ้านประชานิเวศน์ ๒ ระยะ ๓ ข้ามคลองบางตลาด

รายการวัสดุหรือครุภัณฑ์ที่ใช้ในโครงการ
แผนการใช้เหล็กที่ผลิตภายในประเทศ
ปริมาณเหล็กทั้งโครงการ xxx (ตัน)

ลำดับ	รายการ	หน่วย	ปริมาณ	เหล็ก ในประเทศ	เหล็ก ต่างประเทศ
๑	เหล็กเส้น	ตัน			
๒	เหล็กข้ออ	ตัน			
๓	เหล็กเส้นกลม	ตัน			
๔					
๖					
รวม			xxx	xxx	xxx
อัตรา (ร้อยละ)			๑๐๐	๙๐	๑๐

ลงชื่อ.....(คู่สัญญาฝ่ายผู้รับจ้าง)

()



บันทึกข้อความ

ส่วนราชการ สำนักช่าง ส่วนควบคุมการก่อสร้าง โทร. ๘๑๗

ที่ ๕๕๗ / ๒๕๖๗

วันที่ ๖ กุมภาพันธ์ ๒๕๖๗

เรื่อง ขออนุมัติแต่งตั้งคณะกรรมการจัดทำแบบรูปายการงานก่อสร้างและร่างรายละเอียดขอบเขตของงาน (Terms of Reference : TOR) โครงการปรับปรุงสะพาน บริเวณทางเข้าหมู่บ้านประชานิเวศน์ ๒ ระยะ ๓ ซ้ำมคลองบางตลาด

เรียน นายกเทศมนตรี / ปลัดเทศบาล / ผู้อำนวยการสำนักช่าง / ผู้อำนวยการส่วนควบคุมการก่อสร้าง

เรื่องเดิม ตามที่ เทศบาลนครปากเกร็ดได้รับอนุมัติงบประมาณประจำปี พ.ศ. ๒๕๖๕ และกันเงินไม่ก่อกหน้าผู้กพื้น ประจำปีงบประมาณ พ.ศ. ๒๕๖๕ และขยายเวลาเบิกจ่ายงบประมาณปี พ.ศ. ๒๕๖๖ โครงการปรับปรุงสะพาน บริเวณทางเข้าหมู่บ้านประชานิเวศน์ ๒ ระยะ ๓ ซ้ำมคลองบางตลาด ตำบลบางตลาด อำเภอกปากเกร็ด จังหวัดนนทบุรี แผนงานอุตสาหกรรมและการโยธา งานก่อสร้าง ทมวดค่าที่ดินและสิ่งก่อสร้าง ประเภทค่าก่อสร้าง สิ่งสาธารณูปการ เพื่อจ่ายเป็นค่าปรับปรุงสะพาน บริเวณทางเข้าหมู่บ้านประชานิเวศน์ ๒ ระยะ ๓ ซ้ำมคลองบางตลาด (สะพานที่ ๑) กว้างประมาณ ๑๒.๐๐ ม. ยาวประมาณ ๑๑.๐๐ ม. พื้นที่ประมาณ ๑๓๒.๐๐ ตร.ม. (สะพานที่ ๒) กว้างประมาณ ๑๒.๐๐ ม. ยาวประมาณ ๘.๐๐ ม. พื้นที่ประมาณ ๙๖.๐๐ ตร.ม. พื้นที่รวมประมาณ ๒๒๘.๐๐ ตร.ม. พร้อมตาดคอนกรีตท้องคลอง ตามแบบรูปและรายการของเทศบาล ตามแผนพัฒนาท้องถิ่น พ.ศ. ๒๕๖๑ - ๒๕๖๕ ฉบับทบทวน พ.ศ. ๒๕๖๒ เพิ่มเติม (ฉบับที่ ๒) หน้า ๗ ลำดับที่ ๒.๑ งบประมาณ ๕,๒๐๐,๐๐๐.-บาท (-ห้าล้านสองแสนบาทถ้วน) ความละเอียดแจ้งแล้ว นั้น

ข้อเท็จจริง ส่วนควบคุมการก่อสร้าง สำนักช่าง ขอพิจารณาคณะกรรมการจัดทำแบบรูปายการงานก่อสร้างและร่างรายละเอียดขอบเขตของงาน (Terms of Reference : TOR) โครงการปรับปรุงสะพาน บริเวณทางเข้าหมู่บ้านประชานิเวศน์ ๒ ระยะ ๓ ซ้ำมคลองบางตลาด ตามมาตรฐานกำหนดเฉพาะตำแหน่งและผู้มีความรู้ความสามารถ รายนามดังต่อไปนี้

๑. นายวิศว์ ชัยรุ่งเรือง / ตำแหน่ง ผู้อำนวยการส่วนควบคุมการก่อสร้าง / ประธานกรรมการ
๒. นายวัชรภรณ์ สมศักดิ์ / ตำแหน่ง นักจัดการงานช่างชำนาญการ / กรรมการ
๓. นายพรธเนศ เขมะพัฒนสมาน / ตำแหน่ง วิศวกรโยธาปฏิบัติการ / กรรมการ/เลขานุการ

ระเบียบและหนังสือสั่งการ

- พระราชบัญญัติการจัดซื้อจัดจ้างและการบริหารพัสดุภาครัฐ พ.ศ. ๒๕๖๐ ตามมาตรา ๔ "งานก่อสร้าง" และมาตรา ๖๐

- ระเบียบกระทรวงการคลังว่าด้วยการจัดซื้อจัดจ้างและการบริหารพัสดุภาครัฐ พ.ศ. ๒๕๖๐ หมวดที่ ๒ การซื้อหรือจ้าง ส่วนที่ ๒ กระบวนการจัดซื้อจัดจ้าง การจัดทำร่างขอบเขตของงานหรือรายละเอียดคุณลักษณะเฉพาะของพัสดุหรือแบบรูปายการงานก่อสร้าง ข้อ ๒๑

- ข้อบังคับสภาวิศวกรว่าด้วยหลักเกณฑ์และคุณสมบัติผู้ประกอบวิชาชีพวิศวกรรมควบคุม แต่ละระดับ สาขาวิศวกรรมโยธา พ.ศ. ๒๕๕๑

/- หนังสือ...

นางสาววรรณ ขจรพงษ์
เจ้าพนักงานธุรการชำนาญงาน

- หนังสือคณะกรรมการวินิจฉัยปัญหาการจัดซื้อจัดจ้างและการบริหารพัสดุภาครัฐ กรมบัญชีกลาง
ด่วนที่สุด ที่ กค (กวจ) ๐๔๐๕.๔/ว ๑๕๙ ลงวันที่ ๒๐ มีนาคม ๒๕๖๖

ข้อพิจารณาและข้อเสนอแนะ ส่วนควบคุมการก่อสร้าง สำนักช่าง จึงขอพิจารณาอนุมัติแต่งตั้ง
คณะกรรมการจัดทำแบบรูปรายการงานก่อสร้างและร่างรายละเอียดขอบเขตของงาน (Terms of Reference : TOR)
โครงการปรับปรุงสะพาน บริเวณทางเข้าหมู่บ้านประชาชนิเวณ ๒ ระยะ ๓ ข้ามคลองบางตลาด โดยมีระยะเวลา
ดำเนินการ ๖๐ วันทำการ นับถัดจากวันที่มีคำสั่งแต่งตั้ง

โดยคณะกรรมการที่ได้รับการแต่งตั้งมีหน้าที่จัดทำแบบรูปรายการงานก่อสร้างและจัดทำร่าง
รายละเอียดขอบเขตของงาน (Terms of Reference : TOR) โครงการปรับปรุงสะพาน บริเวณทางเข้าหมู่บ้าน
ประชาชนิเวณ ๒ ระยะ ๓ ข้ามคลองบางตลาด เป็นไปตามพระราชบัญญัติ ระเบียบ และข้อกฎหมาย ทั้งนี้
หากเห็นชอบโปรดลงนามในคำสั่งที่เสนอมาพร้อมนี้

จึงเรียนเพื่อโปรดทราบและพิจารณา



(นางสาววรวรรณ ขจรพงษ์)
เจ้าพนักงานธุรการชำนาญงาน



(นายวิศว์ ชัยรุ่งเรือง)
ผู้อำนวยการส่วนควบคุมการก่อสร้าง



(นายนพกร หวังพราย)
ผู้อำนวยการสำนักช่าง

อนุมัติ



(นายวิชัย บรรดาศักดิ์)
นายกเทศมนตรีนครปากเกร็ด



(นายสุทร บุญศิริชิต)
ปลัดเทศบาล

มีหมายเรียก



(นางสาววรวรรณ ขจรพงษ์)
เจ้าพนักงานธุรการชำนาญงาน





คำสั่งเทศบาลนครปากเกร็ด

ที่ ๑๗๖ / ๒๕๖๗

เรื่อง แต่งตั้งคณะกรรมการจัดทำแบบรูปารายการงานก่อสร้างและร่างรายละเอียดขอบเขตของงาน

(Terms of Reference : TOR)

โครงการปรับปรุงสะพาน บริเวณทางเข้าหมู่บ้านประชานิเวศน์ ๒ ระยะ ๓ ซ้ำมคลองบางตลาด

ตามที่ เทศบาลนครปากเกร็ดได้รับอนุมัติงบประมาณประจำปี พ.ศ. ๒๕๖๕ และกันเงินไม่ก่อกันผู้กพัน ประจำปีงบประมาณ พ.ศ. ๒๕๖๕ และขยายเวลาเบิกจ่ายประจำปีงบประมาณ พ.ศ. ๒๕๖๖ โครงการปรับปรุงสะพาน บริเวณทางเข้าหมู่บ้านประชานิเวศน์ ๒ ระยะ ๓ ซ้ำมคลองบางตลาด ตำบลบางตลาด อำเภอปากเกร็ด จังหวัดนนทบุรี แผนงานอุตสาหกรรมและการโยธา งานก่อสร้าง ทมวดค่าที่ดินและสิ่งก่อสร้าง ประเภทค่าก่อสร้างสิ่งสาธารณูปการ เพื่อจ่ายเป็นค่าปรับปรุงสะพาน บริเวณทางเข้าหมู่บ้านประชานิเวศน์ ๒ ระยะ ๓ ซ้ำมคลองบางตลาด (สะพานที่ ๑) กว้างประมาณ ๑๒.๐๐ ม. ยาวประมาณ ๑๑.๐๐ ม. พื้นที่ประมาณ ๑๓๒.๐๐ ตร.ม. (สะพานที่ ๒) กว้างประมาณ ๑๒.๐๐ ม. ยาวประมาณ ๘.๐๐ ม. พื้นที่ประมาณ ๙๖.๐๐ ตร.ม. พื้นที่รวมประมาณ ๒๒๘.๐๐ ตร.ม. พร้อมตาดคอนกรีตท้องคลอง ตามแบบรูปและรายการของเทศบาล ตามแผนพัฒนาท้องถิ่น พ.ศ. ๒๕๖๑ - ๒๕๖๕ ฉบับทบทวน พ.ศ. ๒๕๖๒ เพิ่มเติม (ฉบับที่ ๒) หน้า ๗ ลำดับที่ ๒.๑ งบประมาณ ๕,๒๐๐,๐๐๐.-บาท (-ห้าล้านสองแสนบาทถ้วน-) นั้น

ดังนั้น เพื่อให้การจัดทำแบบรูปารายการงานก่อสร้างและการจัดทำร่างรายละเอียดขอบเขตของงาน (Terms of Reference : TOR) โครงการปรับปรุงสะพาน บริเวณทางเข้าหมู่บ้านประชานิเวศน์ ๒ ระยะ ๓ ซ้ำมคลองบางตลาด เป็นไปด้วยความเรียบร้อย ถูกต้องตามหลักวิชาชีพ กฎหมาย กฎ ระเบียบตลอดจนข้อบังคับ หรือการกระทำอื่นใดที่เกี่ยวข้อง อาศัยอำนาจตามความในระเบียบกระทรวงการคลังว่าด้วยการจัดซื้อจัดจ้างและการบริหารพัสดุภาครัฐ พ.ศ. ๒๕๖๐ ข้อ ๒๑ จึงขอแต่งตั้งตามรายชื่อต่อไปนี้เป็นคณะกรรมการจัดทำแบบรูปารายการงานก่อสร้างและร่างรายละเอียดขอบเขตของงาน (Terms of Reference : TOR) โครงการปรับปรุงสะพาน บริเวณทางเข้าหมู่บ้านประชานิเวศน์ ๒ ระยะ ๓ ซ้ำมคลองบางตลาด ดังนี้

๑. นายวิศว์ ชัยรุ่งเรือง ตำแหน่ง ผู้อำนวยการส่วนควบคุมการก่อสร้าง ประธานกรรมการ
๒. นายวัชรภรณ์ สมศักดิ์ ตำแหน่ง นักจัดการงานช่างชำนาญการ กรรมการ
๓. นายพรนศ เชมะพัฒนสมาน ตำแหน่ง วิศวกรโยธาปฏิบัติการ กรรมการ/เลขานุการ

อำนาจหน้าที่

๑. รับผิดชอบจัดทำแบบรูปารายการงานก่อสร้างและจัดทำร่างขอบเขตของงานหรือรายละเอียดคุณลักษณะเฉพาะของพัสดุที่จะจ้างรวมทั้งกำหนดหลักเกณฑ์การพิจารณาคัดเลือกข้อเสนอของโครงการปรับปรุงสะพาน บริเวณทางเข้าหมู่บ้านประชานิเวศน์ ๒ ระยะ ๓ ซ้ำมคลองบางตลาด ให้สอดคล้องกับระเบียบข้อกฎหมายที่เกี่ยวข้อง

สั่งให้ไปปฏิบัติ
[Signature]
[Official Seal]
เจ้าพนักงานธุรการประจำกอง

๒. แก้ไข หรือปรับปรุงแบบรูปรายการงานก่อสร้างและรายละเอียดคุณลักษณะเฉพาะโครงการปรับปรุงสะพาน บริเวณทางเข้าหมู่บ้านประชาชนเวศน์ ๒ ระยะ ๓ ซ้ำมคลองบางตลาด ให้ได้มาตรฐาน ถูกต้อง และสอดคล้องกับระเบียบ และข้อกำหนดที่เกี่ยวข้อง

๓. กำหนดผู้ที่เกี่ยวข้องในการจัดทำแบบรูปรายการงานก่อสร้างและรายละเอียดคุณลักษณะเฉพาะโครงการปรับปรุงสะพาน บริเวณทางเข้าหมู่บ้านประชาชนเวศน์ ๒ ระยะ ๓ ซ้ำมคลองบางตลาด ตามความรู้ความสามารถเฉพาะทางและตามระเบียบ ข้อกำหนดที่เกี่ยวข้องทั้งหมด

๔. รายงานผลการปฏิบัติงานการดำเนินการจัดทำแบบรูปรายการงานก่อสร้างและพิจารณารายละเอียดคุณลักษณะเฉพาะของโครงการปรับปรุงสะพาน บริเวณทางเข้าหมู่บ้านประชาชนเวศน์ ๒ ระยะ ๓ ซ้ำมคลองบางตลาด พร้อมทั้งรายงานข้อเท็จจริงปัญหาและอุปสรรคให้ผู้บังคับบัญชารับทราบ

ทั้งนี้ โดยมีระยะเวลาดำเนินการ ๖๐ วันทำการ นับถัดจากวันที่มีคำสั่งแต่งตั้ง

สั่ง ณ วันที่ ๖ กุมภาพันธ์ ๒๕๖๗

(นายวิชัย บรรดาศักดิ์)
นายกเทศมนตรีนครปากเกร็ด

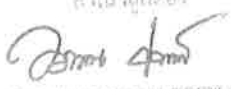
สำนักงานเขต

(นางสาววรรณพร ชงอรวงษ์)
เจ้าพนักงานธุรการชำนาญงาน

แบบสรุปประมาณการงานก่อสร้าง

ชื่อโครงการ ปรับปรุงสะพาน บริเวณทางเข้าหมู่บ้านประชาชนิเวณ 2 ระยะ 3 ซ้ำมคลองบางตลาด

สถานที่ก่อสร้าง บริเวณทางเข้าหมู่บ้านประชาชนิเวณ 2 ระยะ 3 ซ้ำมคลองบางตลาด

สำนักช่าง เทศบาลนครปากเกร็ด

แบบเลขที่ กส. 15/2565

ประมาณการเมื่อวันที่ 7 มีนาคม 2566

ลำดับที่	รายการ	ค่าก่อสร้าง (บาท)	หมายเหตุ
1	ค่าปรับปรุงสะพาน บริเวณทางเข้าหมู่บ้านประชาชนิเวณ 2 ระยะ 3 ซ้ำมคลองบางตลาด	4,088,224.05	
2	ค่าใช้จ่ายพิเศษตามข้อกำหนด ฯ	1,194,774.84	
สรุป	รวมค่างานก่อสร้างทั้งโครงการ	5,282,998.89	
	ปรับเป็นงบประมาณ	5,200,000.00	
ตัวอักษร (-ห้าล้านสองแสนบาทถ้วน-)			

ประมาณการโดย



(นางสาวนิษฐา เสาสมภพ)

ผู้ช่วยวิศวกรโยธา

ตรวจ



(นายอนันตชัย พิกสิงษ์)

หัวหน้างานประมาณราคา

ตรวจ



(นายเจน จำลองราช)

หัวหน้าฝ่ายวิศวกรรมโยธา

ตรวจ



(นายวิวัฒน์ ชัยรุ่งเรือง)

ผู้อำนวยการส่วนควบคุมการก่อสร้าง

เห็นชอบ

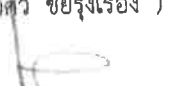

(นายนพกร หวังพราย)

ผู้อำนวยการสำนักช่าง

ลำเนาอุทิศ

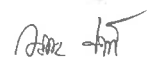

(นางสาวสุวรรณี ขจรพงษ์)
เจ้าพนักงานธุรการชำนาญงาน

แบบสรุปประมาณการงานก่อสร้างสะพานและท่อเหลี่ยม

ชื่อโครงการ ปรับปรุงสะพาน บริเวณทางเข้าหมู่บ้านประชาชนิเวณ 2 ระยะ 3 ซ้ำมคลองบางตลาด

สถานที่ก่อสร้าง บริเวณทางเข้าหมู่บ้านประชาชนิเวณ 2 ระยะ 3 ซ้ำมคลองบางตลาด

แบบเลขที่ กส. 15/2565

สำนักช่าง เทศบาลนครปากเกร็ด

ประมาณการโดย นางสาวชนิษฐา เสาสมภพ

เมื่อวันที่ 7 มีนาคม 2566

ลำดับที่	รายการ	หน่วย	ปริมาณ	ราคาต่อหน่วย	ราคาทุน	Factor F	ราคาต่อหน่วย x Factor F	ประมาณการ	หมายเหตุ
1	งานรื้อโครงสร้างถนนเดิม								
1.1	งานรื้อผิวจราจร คสล.เดิม	ตร.ม.	228.00	74.97	17,092.82	1.2782	95.82	21,848.04	
1.2	งานรื้อท่อเหลี่ยมเดิม	งาน	1.00	86,180.00	86,180.00	1.2782	110,155.28	110,155.28	
2	งานเสาเข็มสะพาน								
2.1	งานเสาเข็มสะพาน	งาน	1.00	655,350.00	655,350.00	1.2782	837,668.37	837,668.37	
3	งานโครงสร้าง								
3.1	งานโครงสร้างสะพาน	งาน	1.00	1,675,190.00	1,675,190.00	1.2782	2,141,227.86	2,141,227.86	
4	งานพื้นลาดและผนังคอนกรีตท้องคลอง								
4.1	งานพื้นลาดและผนังคอนกรีต	งาน	1.00	140,040.00	140,040.00	1.2782	178,999.13	178,999.13	
5	งานป้ายและราวสะพาน								
5.1	งานป้ายและราวสะพาน	งาน	1.00	349,700.00	349,700.00	1.2782	446,986.54	446,986.54	
6	งานอื่นๆ								
6.1	โคมไฟฟ้าอลูมิเนียม LED 30 วัตต์ พร้อมเสาอลูมิเนียม ๘ 3"	ต้น	4.00	65,000.00	260,000.00	1.2782	83,083.00	332,332.00	
6.2	ไฟเส้น LED ขอนใต้พื้นทางเท้า พร้อมอุปกรณ์ครบชุด	ชุด	2.00	1,745.00	3,490.00	1.2782	2,230.46	4,460.92	
6.3	งานทาสีตีเส้นจราจร	ตร.ม.	2.00	290.00	580.00	1.2782	370.68	741.36	
6.4	งานป้ายเหล็กประชาสัมพันธ์โครงการ	ป้าย	2.00	5,400.00	10,800.00	1.2782	6,902.28	13,804.56	

 (นางสาว
 ชนินทรญา เสาสมภพ)
 วิศวกร
 การช่างโยธา

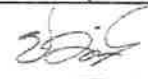
 (นางสาวชนิษฐา เสาสมภพ)
 วิศวกรโยธา

แบบสรุปประมาณการงานก่อสร้างสะพานและท่อเหลี่ยม

ชื่อโครงการ ปรับปรุงสะพาน บริเวณทางเข้าหมู่บ้านประชาชนิเวณ 2 ระยะ 3 ซ้ำมคลองบางตลาด

สถานที่ก่อสร้าง บริเวณทางเข้าหมู่บ้านประชาชนิเวณ 2 ระยะ 3 ซ้ำมคลองบางตลาด

แบบเลขที่ กส. 15/2565

สำนักช่าง เทศบาลนครปากเกร็ด

ประมาณการโดย นางสาวชนิษฐา เสาสมภพ

เมื่อวันที่ 7 มีนาคม 2566

ลำดับที่	รายการ	หน่วย	ปริมาณ	ราคาต่อหน่วย	ราคาทุน	Factor F	ราคาต่อหน่วย x Factor F	ประมาณการ	หมายเหตุ
	หมายเหตุ : ราคาน้ำมันเชื้อเพลิงดีเซล 33.94 บาท/ลิตร								

รวมค่างานก่อสร้างทั้งโครงการ 4,088,224.05

ผลรวมค่างานต้นทุนงานก่อสร้างสะพานและท่อเหลี่ยม

ผลรวมค่าใช้จ่ายพิเศษตามข้อกำหนดและค่าใช้จ่ายอื่นๆ

ค่า Factor F งานก่อสร้างสะพานและท่อเหลี่ยม

=	3,198,422.82
=	1,194,774.84
=	1.2782

(นางสาวชนิษฐา เสาสมภพ)

ผู้ช่วยวิศวกรโยธา

คำนวณถูกต้อง

(นางสาวชนิษฐา เสาสมภพ)
ผู้ช่วยวิศวกรโยธา

**แบบแสดงการคำนวณและเหตุผลความจำเป็น
สำหรับค่าใช้จ่ายพิเศษตามข้อกำหนดฯ**

ชื่อโครงการ ปรับปรุงสะพาน บริเวณทางเข้าหมู่บ้านประชาชนนิเวศน์ 2 ระยะ 3 ซ้ำมคลองบางตลาด	
สถานที่ก่อสร้าง บริเวณทางเข้าหมู่บ้านประชาชนนิเวศน์ 2 ระยะ 3 ซ้ำมคลองบางตลาด	
สำนักช่าง เทศบาลนครปากเกร็ด	แบบเลขที่ กส. 15/2565
ประมาณการโดย นางสาวณิชฐา เสาศมภพ	เมื่อวันที่ 7 มีนาคม 2566

1. เหตุผลและความจำเป็นที่ต้องมีค่าใช้จ่ายพิเศษตามข้อกำหนดฯ รายการนี้
 - ต้องทำระบบป้องกันดินพัง เนื่องจากระดับการก่อสร้างอยู่ลึก เพื่อป้องกันการเกิดอันตรายต่อโครงสร้างข้างเคียง, บุคคลและเครื่องจักรที่ใช้งาน
 - ใช้เครื่องสูบน้ำเพื่อระบายน้ำ ไม่ให้เกิดการท่วมขัง และทำงานได้สะดวก
2. รายละเอียดการคำนวณ

ที่	รายการ	จำนวน	หมายเหตุ
1	งานก่อสร้างแนวป้องกันน้ำ ค่าเช่า STEEL SHEET PILE จำนวนทั้งหมด = 57.00 ตัน (รถบรรทุกติดปั้นจั่น รถ 10 ล้อ 6 เทียว บรรทุกได้ 25 ตัน) - ค่าขนส่งไป-กลับรวม 6 เทียว @ 7,000 บาท - ค่ายก ขึ้น-ลง 100 บาท/ตัน - ค่าเช่า 35 บาท/ตัน/วัน (4 เดือน) - ค่าตอก 150 บาท/ม. @ 950 ม. - ค่าถอน 100 บาท/ม. @ 950 ม. - ค่าทำความสะอาด 300 บาท/ตัน	42,000.00 5,700.00 239,400.00 142,500.00 95,000.00 17,100.00	
2	งานสูบน้ำและระบายน้ำชั่วคราวระหว่างการก่อสร้าง	574,912.00	
รวมค่าใช้จ่าย		1,116,612.00	
ค่าใช้จ่ายรวมภาษีมูลค่าเพิ่ม 7 %		1,194,774.84	

 (นางสาวณิชฐา เสาศมภพ)
 ผู้ช่วยวิศวกรโยธา

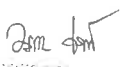
สำนักช่าง

 (นางสาววิวิมล ขวรงค์)
 วิศวกรโยธา

ชื่อโครงการ ปรับปรุงสะพาน บริเวณทางเข้าหมู่บ้านประชาชนเวศน์ 2 ระยะ 3 ซ้ำมคลองบางตลาด

สถานที่ก่อสร้าง บริเวณทางเข้าหมู่บ้านประชาชนเวศน์ 2 ระยะ 3 ซ้ำมคลองบางตลาด

สำนักช่าง เทศบาลนครปากเกร็ด

แบบเลขที่ กส. 15/2565

ประมาณการโดย นางสาวชนิษฐา เสาสมภพ

เมื่อวันที่ 7 มีนาคม 2566

ลำดับที่	รายการ	จำนวน	หน่วย	ค่าใช้จ่ายรวม (ค่าก่อสร้าง)	หมายเหตุ
1	ค่าใช้จ่ายพิเศษในการก่อสร้าง				
1.1	- งานก่อสร้างแนวป้องกันน้ำ	1	งาน	541,700.00	
1.2	- ค่าสูบลและระบายน้ำชั่วคราวระหว่างการก่อสร้าง	1	งาน	574,912.00	
รวมค่าใช้จ่ายพิเศษตามข้อกำหนดทุกรายการ				1,116,612.00	



(นางสาวชนิษฐา เสาสมภพ)

ผู้ช่วยวิศวกรโยธา

สำเนาถูกต้อง

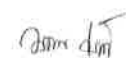

นางสาวชนิษฐา เสาสมภพ
ผู้ช่วยวิศวกรโยธา

รายละเอียดโครงการปรับปรุงสะพาน บริเวณทางเข้าหมู่บ้านประเวณีเวสต์ 2 ระยะ 3 ซ้ำมคลองบางตลาด
 (สะพานที่ 1) กว้างประมาณ 12.00 ม. ยาวประมาณ 11.00 ม. พื้นที่ประมาณ 132.00 ตร.ม.
 (สะพานที่ 2) กว้างประมาณ 12.00 ม. ยาวประมาณ 8.00 ม. พื้นที่ประมาณ 96.00 ตร.ม. พื้นผิวประมาณ 228.00 ตร.ม. พร้อมหาขนาดคอนกรีตที่ลดลง

			ปริมาณ	ค่าของ	ค่าแรง			
1	งานรื้อโครงสร้างถนนเดิม							
1.1	งานรื้อผิวจราจรเดิม / 1 ตร.ม.		228.00			228.00	ตร.ม.	
	คิดจากความหนาของผิวทางคอนกรีต		0.15x1x1			0.15	เมตร	
	ปริมาตรวัสดุที่รื้อออก		0.15x1x1			0.15	ลบม / ตรม	
	ส่วนขยาย		0.15 x 1.70			0.26	ลบม / ตรม	
	ค่าหุบกอนกรีตเดิม = 400 บาท/ลบม	คิดเป็น	0.15 x 400			60.00	บาท / ตรม	
	ค่าดำเนินการ + ค่าเสื่อมคันและตัก (หินผุ)	41.71 บาท/ลบม.	41.71 x 0.26			10.64	บาท / ตรม	
	ขบทิ้งประมาณ 3.00 กม. ด้วยรถ 10 ล้อ	16.99 บาท/ลบม.	16.99 x 0.26			4.33	บาท / ตรม	
			รวม			74.97	บาท / ตรม.	
	ค่างานค้ำหุ่น					74.97	บาท / ตร.ม.	
1.2	งานรื้อท่อเหลี่ยมเดิม (REMOVAL OF EXISTING BOX CULVERTS) (สะพานที่ 1), (สะพานที่ 2)					1.00	งาน	
	คิดจากปริมาตรคอนกรีตของท่อเหลี่ยมที่ต้องทุบทิ้ง		(12x1.1x0.2x2) + (12x2.5x0.25x4) + (12x8x0.2x2) + (12x2.5x0.25x3)	143.70		143.70	ลบม.	
	ค่าหุบกอนกรีต	ลบม @	500 บาท	143.70 x 500		71,850.00	บาท	
	ส่วนขยาย = 1.70		143.7 ลบม x 1.70			244.29	ลบม	
	ค่าดำเนินการ + ค่าเสื่อมคันและตัก (หินผุ)	41.71 บาท/ลบม.						
	ขบทิ้งประมาณ 3.00 กม. ด้วยรถ 10 ล้อ	16.99 บาท/ลบม.						
	รวมค่าขบทิ้ง		41.71+16.99			58.70	บาท/ลบม	
	ค่าขบคอนกรีตที่ทุบแล้วไปทิ้ง		244.29+58.70			14,339.82	บาท	
	ค่าหุบกอนกรีต + ค่าขบคอนกรีตที่ทุบแล้วไปทิ้ง					86,189.82	บาท	
	ค่างานค้ำหุ่น					86,180.00	บาท	
2	งานเสาเข็มสะพาน					1.00	งาน	
2.1	งานเสาเข็มสะพาน					1.00	งาน	
	- เสาเข็มเจาะขนาด ๑ 0.35x18.00 ม		(7x2) x2 =	28.00	21,620.00	605,360.00	บาท	
	(เสริมหัวเข็ม 4 DB 25 มม ยาว 10.00 ม)							
	- งานสกัดหัวเสาเข็ม			28.00		350.00	บาท	
	- เสาเข็มเหล็กกลมขนาด ๑ 6" x 3.00 ม/ต้น		63 + 36 =	99.00	310.00	96.00	บาท	
			รวม			655,354.00	บาท	
	ค่างานค้ำหุ่น					655,350.00	บาท	
3	งานโครงสร้างสะพาน					1.00	งาน	
3.1	งานโครงสร้างสะพาน					1.00	งาน	
	- คอนกรีตโครงสร้าง 320 ksc (cube)		20.16+5.10+8.40+6.40+3.43+6.86+23+11+20+0.38 =	104.73	2,529.80	306.00	296,993.33 บาท	
	- เหล็ก AB 6 มม		360.50x1.10x0.222 =	88.03	28.73		2,529.22 บาท	
	- เหล็ก AB 9 มม		3570.27x1.10x0.499 =	1,959.72	27.88		54,636.98 บาท	
	- เหล็ก DB 12 มม.		3978.50x1.10x0.888 =	3,886.20	26.68		103,683.78 บาท	
	เหล็ก DB 16 มม		1729.20x1.10x1.58 =	3,005.35	26.48		79,581.66 บาท	
	เหล็ก DB 20 มม		529.60x1.10x2.47 =	1,438.92	26.08		37,527.12 บาท	
	ลวดผูกเหล็กเบอร์ 18		นน เหล็กเสริมทั้งหมด x 25 / 1,000 =	259.46	30.92		8,022.37 บาท	
	แม่เหล็กหัวไป			417.81	333.74		139,439.91 บาท	
	แผ่นพื้นสำเร็จรูป PLANK กว้าง 0.99 เมตร ยาว 11.00 เมตร (ตัวกลาง)			10.00	37,400.00		374,000.00 บาท	
	แผ่นพื้นสำเร็จรูป PLANK กว้าง 0.99 เมตร ยาว 11.00 เมตร (ตัวริม)			2.00	38,900.00		77,800.00 บาท	
	แผ่นพื้นสำเร็จรูป PLANK กว้าง 0.99 เมตร ยาว 8.00 เมตร (ตัวกลาง)			10.00	18,200.00		182,000.00 บาท	
	แผ่นพื้นสำเร็จรูป PLANK กว้าง 0.99 เมตร ยาว 8.00 เมตร (ตัวริม)			2.00	19,000.00		38,000.00 บาท	
	ค่าแรงติดตั้งแผ่นพื้นสำเร็จรูป PLANK (คิด 20% ของค่าวัสดุ)			1.00		134,360.00	134,360.00 บาท	
	- ยางรองคอสสะพานขนาดกว้าง 15 ซม หนา 1 ซม			48.00	150.00		7,200.00 บาท	
	กระดาษขานอ้อยขุ่นป่นมันดินกว้าง 0.35 เมตร			24.00	85.00		2,040.00 บาท	
	กระดาษขานอ้อยขุ่นป่นมันดินกว้าง 0.50 เมตร			24.00	105.00		2,520.00 บาท	
	ความยาวแนวทอดยางรอยต่อ	12x2x4=	96.00 เมตร	96 x 0.02 x 0.04 x 1000 =	76.80	26.14	2,007.55 บาท	
	ท่อ PVC ขนาด 2 นิ้ว ชั้น 8.5		28.50 เมตร	28.50 / 4 =	7.13	159.47	160.00	2,276.22 บาท
	ค่าบ่มคอนกรีต			(132+63)+(96+36) =	327.00	9.68	3,165.36 บาท	
	ทรายหยาบ หนา 0.10 ม			13.82	506.67	99.00	8,372.78 บาท	
	ท่ออิฐมอญครึ่งแผ่น			10.79	284.00	78.00	3,905.26 บาท	

(นางสาวกนิษฐา เสาศมภพ)
 ผู้ช่วยวิศวกรโยธา

(นางสาวกนิษฐา เสาศมภพ)
 วิศวกรโยธา

รายละเอียดโครงการปรับปรุงสะพาน บริเวณทางเชื่อมหมู่บ้านประจักษ์วิวัฒน์ 2.7500.00 ตำบลชางวางตลาด

(แถมพื้นที่ 1) กว้างประมาณ 12.00 ม. ยาวประมาณ 11.00 ม. พื้นประมาณ 132.00 ตร.ม.

(สะพานที่ 2) กว้างประมาณ 12.00 ม. ยาวประมาณ 8.00 ม. พื้นประมาณ 96.00 ตร.ม. พื้นผิวรวมประมาณ 228.00 ตร.ม. พร้อมค่าคอนกรีตช่องท้อง

	ปริมาณ	ค่าของ	ค่าแรง		
พื้นคอนกรีตพิมพ์ลาย หน้า 0.05 ม	=	137.20	650.00	195.00	= 115,934.00 บาท
รวม					= 1,675,995.54 บาท
ค่างานต้นทุน					= 1,675,190.00 บาท / งาน
4 งานพื้นลาดและผนังคอนกรีตช่องท้อง					
4.1 งานพื้นลาดและผนังคอนกรีต	=	1.00			= 1.00 งาน
จุดตั้ง	((12x11)+(12x8)) x 1.00	= 228.00		22.41	= 5,109.48 บาท
คอนกรีต 320 ksc (cube)	(12x11)x0.10 + (12x8)x0.10	= 22.80	2,529.80	306.00	= 64,656.24 บาท
เหล็ก RB 9 มม	1,776x1.10x0.499	= 1,001.19	27.88		= 27,913.28 บาท
ลวดผูกเหล็กเบอร์ 18	บน เหล็กเสริมทั้งหมด x 25 / 1,000	= 25.03	30.92		= 773.92 บาท
แบบหล่อทั่วไป		= 8.60	333.74		= 2,870.16 บาท
ท่อ PVC ขนาด 1 1/2 นิ้ว ชั้น 8.5	41.80 เมตร	41.80 / 4	= 10.45	101.14	120.00 = 2,310.91 บาท
ค่าบ่มคอนกรีต	(12.00 x 11.00) + (12.00 x 8.00)	= 228.00		9.68	= 2,207.04 บาท
ผนังโยสักระยะที่	(12.00 x 11.00) + (12.00 x 8.00)	= 228.00	150.00		= 34,200.00 บาท
รวม					= 140,041.04 บาท
ค่างานต้นทุน					= 140,040.00 บาท/งาน
5 งานป้ายและราวสะพาน					
5.1 งานป้ายและราวสะพาน					= 1.00 งาน
คอนกรีตโครงสร้าง 320 ksc (cube)	0.26+0.30+0.14+0.24	= 0.94	2,529.80	391.00	= 2,735.33 บาท
เหล็ก RB 6 มม	41.83x1.10x0.222	= 10.22	28.73		= 293.50 บาท
เหล็ก HB 9 มม	26.20x1.10x0.499	= 14.38	27.88		= 400.95 บาท
เหล็ก RB 12 มม	57.60x1.10x0.888	= 56.26	26.68		= 1,501.11 บาท
ลวดผูกเหล็กเบอร์ 18	บน เหล็กเสริมทั้งหมด x 25 / 1,000	= 2.02	30.92		= 62.51 บาท
แบบหล่อทั่วไป		= 13.77	333.74		= 4,595.60 บาท
ผนังก่ออิฐฉาบปูนครึ่งแผ่น	((0.95x3.7) - (0.65x0.1x4)) x 1	= 6.51	284.00	78.00	= 2,356.62 บาท
ฉาบปูนเรียบสองด้าน	6.51x2	= 13.02	75.00	82.00	= 2,044.14 บาท
ทาสีรองพื้น/ทาสีน้ำอะคริลิก	6.51x3	= 13.02	44.00	34.00	= 1,015.56 บาท
บัวปูนปั้นสำเร็จรูป บัวปูนปั้นสำเร็จรูป ตัวหนังสือและตราสัญลักษณ์		= 2.00	35,000.00	25,000.00	= 120,000.00 บาท
เหล็กกล่อง ขนาด 4"x4"x2.3 มม (นน. = 6.96 กก/ม)	11.40 x 6.96	= 79.34	27.38	10.00	= 2,965.88 บาท
เหล็กกลมกลวง ขนาด ๑" x 2.3 มม (นน. = 1.80 กก/ม)	44.40 x 1.80	= 79.92	27.38	10.00	= 2,987.41 บาท
ทาสีกันสนิม/ทาสีน้ำมัน	(11.4x0.1x4)+(0.078x44.4)	= 8.02	58.00	35.00	= 746.16 บาท
ราวสะพานเหล็กตัดอิตาลี	(0.65x1.6)x8	= 8.32	25,000.00		= 208,000.00 บาท
รวม					= 349,704.76 บาท
ค่างานต้นทุน					= 349,700.00 บาท / งาน
6 งานอื่นๆ					
6.1 โคมไฟฟลูออโรลูมิเนียม LED 30 วัตต์ พร้อมเสาaluminiem ๑.3"					= 4.00 คัน
โคมไฟฟลูออโรลูมิเนียม LED 30 วัตต์ พร้อมเสาaluminiem ๑.3" (รวมค่าติดตั้ง)		1.00			= 65,000.00 บาท / คัน
ค่างานต้นทุน					= 65,000.00 บาท / คัน
6.2 ไฟเส้น LED ซ่อนใต้พื้นทางเท้า พร้อมอุปกรณ์ครบชุด					= 2.00 ชุด
ไฟเส้น LED ซ่อนใต้พื้นทางเท้า พร้อมอุปกรณ์ครบชุด (รวมค่าแรง)		1.00			= 1,745.00 บาท / ชุด
ค่างานต้นทุน					= 1,745.00 บาท / ชุด
6.3 งานตีเส้นจราจร	2.18x1.1	= 2.40			= 2.00 ตร.ม
งานทาสีตีเส้นจราจร (รวมค่าแรง)					= 290.00 บาท / ตร.ม
ค่างานต้นทุน					= 290.00 บาท / ตร.ม.
6.4 งานป้ายเหล็กประขาสัมพันธ์โครงการ					= 2.00 ป้าย
งานป้ายเหล็กประขาสัมพันธ์โครงการ (รวมค่าแรง)		1.00			= 5,400.00 บาท / ป้าย
ค่างานต้นทุน					= 5,400.00 บาท / ป้าย

(นางสาวชนิษฐา เสาศมภพ)
ผู้ช่วยวิศวกรโยธา

สำนักงานโยธาธิการ

(ลายเซ็น)

(นางสาวชนิษฐา เสาศมภพ)
เจ้าพนักงานธุรการชำนาญการ

รายละเอียดโครงการปรับปรุงสะพาน บริเวณทางเข้าหมู่บ้านประชาชนเวทน์ 2 ระยะ 3 จำนวนถอกบวงศดว

(สะพานที่ 1) กว้างประมาณ 12.00 ม. ยาวประมาณ 11.00 ม. พื้นี่ประมาณ 132.00 ตร.ม.

(สะพานที่ 2) กว้างประมาณ 12.00 ม. ยาวประมาณ 8.00 ม. พื้นี่ประมาณ 96.00 ตร.ม. พื้นี่รวมประมาณ 228.00 ตร.ม. พร้อมคาดคอนกรีตห้อยถลอก

ค่าใช้จ่ายพิเศษตามข้อกำหนดและเงื่อนไข

1. งานก่อสร้างแนวป้องกันน้ำ

- ความยาวของแนวที่ป้องกัน

$(11 \times 2) + (8 \times 2) = 38.00$ เมตร

- ความลึกที่ต้องการ

$= 10.00$ เมตร

คิดเป็นพื้นที่เข็มทิศป้องกันน้ำ

$38.00 \times 10.00 = 380.00$ ตร.ม.

- กำหนดใช้เข็มทิศ 150 กก. / ตร.ม. (ตอกถลอก)

ดังนั้น คิดเป็นน้ำหนักเข็มทิศทั้งสิ้น

$380.00 \times 150 / 1,000 = 57.00$ ตัน

(รถบรรทุกตักขึ้นชั้น รถ 10 ล้อ 6 เทียว บรรทุกได้ 25 ตัน)

- ค่าขนส่งไป-กลับรวม 6 เทียว @ 7,000 บาท

$7000 \times 3 \times 2 = 42,000.00$ บาท

- ค่ายก ขึ้น-ลง 100 บาท/ตัน

$100 \times 57.00 = 5,700.00$ บาท

- ค่าเช่า 35 บาท/ตัน/วัน (4 เดือน)

$57.00 \times 4 \times 30 \times 35 = 239,400.00$ บาท

- ค่าตอก 150 บาท/ม. @ 950 ม.

$150 \times 950 = 142,500.00$ บาท

- ค่าถอน 100 บาท/ม. @ 950 ม.

$100 \times 950 = 95,000.00$ บาท

- ค่าทำความสะอาด 300 บาท/วัน

$57.00 \times 300 = 17,100.00$ บาท

รวม = 541,700.00 บาท

2. งานสูบลมและระบายน้ำชั่วคราวระหว่างการก่อสร้าง

- ค่าเช่าเครื่องสูบน้ำชนิดเครื่องยนต์ดีเซล ขนาดท่อสูบน้ำไม่น้อยกว่า 10 นิ้ว

$1 \times 98,000 \times 4 = 392,000.00$ บาท

จำนวน 1 เครื่อง @ 98,000 บาท/เครื่อง/เดือน (จำนวน 4 เดือน)

- ค่าน้ำมันเชื้อเพลิง 40 ลิตร/เครื่อง/วัน 1 เครื่อง 4 เดือน

$40 \times 1 \times 30 \times 4 \times 33.94 = 162,912.00$ บาท

- ค่าขนส่งเครื่องจักรไป-กลับ 2 เทียว @ 10,000 บาท/เทียว

$2 \times 10,000 = 20,000.00$ บาท

ค่าสูบลมและระบายน้ำชั่วคราวงาน = 574,912.00 บาท

๕๕๕,๖๑๒

(นางสาวชนิษฐา เสาตมภพ)

ผู้ช่วยวิศวกรโยธา

สำเนาถูกต้อง

(นางสาววรรณ ชูธรรม)

เจ้าพนักงานธุรการชำนาญงาน



สำนักงานช่างเทศบาลนครปากเกร็ด

โครงการ

ปรับปรุงสะพาน บริเวณทางเข้าหมู่บ้านประชานีเวคน์ 2 ระยะ 3 ซ้ำมคลองบางตลาด

สถานที่ตั้งโครงการ

บริเวณทางเข้าหมู่บ้านประชานีเวคน์ 2 ระยะ 3 ซ้ำมคลองบางตลาด

ลารบัญญัติแบบ



แผ่นที่	รายการ
01	ลารบัญญัติแบบ,ลารบัญญัติลักษณะประกอบแบบ
02	รายละเอียดประกอบแบบ, รายละเอียดโครงการ, ข้อกำหนดและเงื่อนไขในการก่อสร้าง
03	ข้อกำหนดเกี่ยวกับการใช้วัสดุก่อสร้างและครุภัณฑ์ตามสัญญาก่อสร้าง เพื่อลงเริมการโยธา คืบความผิดปกติที่ ผลิตในไทย
04	ตั้งตำแหน่งปรับรุ่งสะพาน (สะพานที่ 1 และ สะพานที่ 2)
05	แปลนสะพาน คสล. (สะพานที่ 1)
06	แปลนโครงล้งรางสะพาน คสล.(สะพานที่ 1)
07	รูปด้านหน้าสะพาน คสล.(สะพานที่ 1)
08	ขยายโครงล้งรางสะพาน คสล., รูปตัด A - A (สะพานที่ 1)
09	แบบขยายราวสะพาน, รูปตัดโครงล้งราง B - B, รูปตัดโครงล้งราง C - C (สะพานที่ 1)
10	ขยาย JOINT ระหว่างพื้นกับคาน, กำแพงกันดิน, CAP BEAM (สะพานที่ 1)
11	แบบขยายตีล้นจากรางทางเชื่อมสะพาน และถนน คสล.
12	รูปตัดตามขวางแฉกการวาง PLANK และทางเดินเท้า คสล., PLANK 11.00 ม. SPAN (สะพานที่ 1)
13	รูปตัดการเชื่อมสะพาน และผิวถนน(ฝั่งหมู่บ้านประจักษ์วงค์ 2 ระยะ 3)
14	รูปตัดการเชื่อมสะพาน และผิวถนน (ฝั่งถนนลำบัวลิ)
15	แปลนเส้นเข็มค้ำค้ำค้ำค้ำค้ำ, รูปตัดค้ำค้ำค้ำค้ำค้ำค้ำ (สะพานที่ 1)
16	โครงล้งรางหลังคา คสล.แบบขยายคาน 8,แบบขยายเสา C1
17	แบบขยายแปลนบันได ST1-ST2,แบบขยายรูปตัดบันได ST1-ST2
18	รูปด้านหน้าราวสะพาน คสล.พร้อมป้าย
19	แบบขยายแปลนป้ายสะพาน คสล.,แบบขยายป้ายสะพาน คสล.
20	แบบขยายแปลนโครงล้งรางป้ายสะพาน คสล.
21	แบบขยายเสาไฟฟ้าแฉกล้งราง
22	แปลนสะพาน คสล. (สะพานที่ 2)
23	แปลนโครงล้งรางสะพาน (สะพานที่ 2)
24	รูปด้านหน้าสะพาน, รูปตัดเสา C1 (สะพานที่ 2)
25	ขยายโครงล้งรางสะพาน คสล., รูปตัด A - A (สะพานที่ 2)
26	รูปตัดโครงล้งราง B - B, รูปตัดโครงล้งราง C - C (สะพานที่ 2)
27	ขยาย JOINT ระหว่างพื้นกับคาน, กำแพงกันดิน, CAP BEAM (สะพานที่ 2)
28	แบบขยายราวสะพาน,ขยายเดือราวสะพาน,ขยายราวสะพาน
29	รูปตัดตามขวางแฉกการวาง PLANK และทางเดินเท้า คสล.
30	PLANK 6.00 ม. SPAN (สะพานที่ 2)
31	รูปตัดการเชื่อมสะพาน และผิวถนน คสล.
32	แบบขยายแปลนบันได ST1-ST2,แบบขยายรูปตัดบันได ST1-ST2
33	แปลนเส้นเข็มค้ำค้ำค้ำค้ำค้ำ, รูปตัดค้ำค้ำค้ำค้ำค้ำค้ำ (สะพานที่ 2)
34	แบบป้ายโครงการ

ลารบัญญัติลักษณะประกอบแบบ

สัญลักษณ์	รายละเอียด
1.00	เส้นสีแดงจะมาจากศูนย์ถ่วงการถึงศูนย์ถ่วงกลาง
1.00	เส้นสีแดงจะมาจากศูนย์ถ่วงกลางถึงริม
1.00	เส้นสีแดงจะมาจากศูนย์ถ่วงถึงริม
ชื่อแบบ รูปแบบขยาย	แฉกจุดขยายแบบ
	แฉกแนวรูปตัด

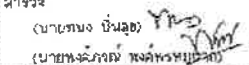

สำนักการช่างเทศบาลนครปากเกร็ด

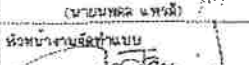
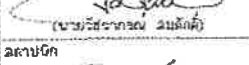
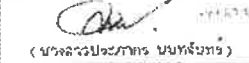
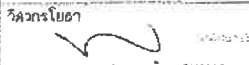
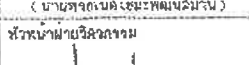
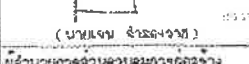
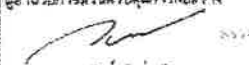
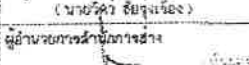
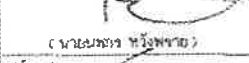
โครงการ	ปรับปรุงสะพาน บริเวณทางเข้าหมู่บ้านประจักษ์วงค์ 2 ระยะ 3 ตำบลคลองบางเตย
สถานที่ตั้งโครงการ	บริเวณทางเข้าหมู่บ้านประจักษ์วงค์ 2 ระยะ 3 ตำบลคลองบางเตย
สำรวจ	(นายทอง ชื่นลือ)  (นายพงษ์วิวัฒน์ พงศ์พรหมรัตน์) 
เขียนแบบ	(นายอนุชิต นพรัตน์) 
หัวหน้างานเขียนแบบ	(นายวิจิตรภรณ์ วัฒนศักดิ์) 
สถาปนิก	(นางจรรยาประภากร นพทิมทรัพย์) 
วิศวกรโยธา	(นายทองแดง ระพีพัฒนธรรม) 
หัวหน้าฝ่ายวิศวกรรม	(นายเจน ลำแสงจาง) 
ผู้อำนวยการควบคุมการก่อสร้าง	(นายวิศว์ ชัยรุ่งเรือง) 
ผู้อำนวยการสำนักการช่าง	(นายบวร พงษ์พนา) 
ปลัดเทศบาล	(นายสุทธ บุญศิริอุทิศ) 
นายกเทศมนตรี	(นายวิทย์ บรรณาคคี) 
ทรงเขียนแบบครั้งที่	วัน / เดือน / ปี
	ค.ศ. 15 / 2565 05 / 07 / 2564
แผ่นที่	รวม
01	30

รายละเอียดประกอบแบบ

โครงการ ปรับปรุงสะพาน บริเวณทางเข้าหมู่บ้านประชาวิวัฒน์ 2 ระยะ 3 ข้ามคลองบางตลาด

วัตถุประสงค์ เพื่อดำเนินการก่อสร้างมีความประสงค์ที่จะปรับปรุงสะพาน บริเวณทางเข้าหมู่บ้านประชาวิวัฒน์ 2 ระยะ 3 ข้ามคลองบางตลาด

รายละเอียดโครงการ

1. ปรับปรุงสะพานคอนกรีตเสริมเหล็ก (สะพานที่ 1) กว้างประมาณ 12.00 เมตร ยาวประมาณ 11.00 เมตร พื้นที่ประมาณ 132.00 ตารางเมตร โดยใช้เสาเข็มเจาะขนาด $\varnothing 0.35 \times 18.00$ เมตร เหล็กเสริมพิเศษ 4 @ 25 มม. ยาว 10.00 ม.
2. วางแผ่นพื้นสะพานคอนกรีตอัดแรง (Bridge Slab) Span 11.00 เมตร พร้อมเทคอนกรีตทับหน้าหนาหนาไม่น้อยกว่า 10 ซม.
3. ปรับปรุงสะพานคอนกรีตเสริมเหล็ก (สะพานที่ 2) กว้างประมาณ 12.00 เมตร ยาวประมาณ 6.00 เมตร พื้นที่ประมาณ 72.00 ตารางเมตร โดยใช้เสาเข็มเจาะขนาด $\varnothing 0.35 \times 18.00$ เมตร เหล็กเสริมพิเศษ 4 @ 25 มม. ยาว 10.00 ม.
4. วางแผ่นพื้นสะพานคอนกรีตอัดแรง (Bridge Slab) Span 6.00 เมตร พร้อมเทคอนกรีตทับหน้าหนาหนาไม่น้อยกว่า 10 ซม.
5. พื้นที่ทั้งสองสะพาน รวม 228.00 ตารางเมตร
6. ก่อสร้างกำแพงและผนังกำแพงกันดินคอนกรีตเสริมเหล็กตามแบบกำหนด
7. ติดตั้งลำโพงลูมิเนียมพร้อมโคม โฟลลูมิเนียม LED ขนาด 30 วัตต์ จำนวน 4 ต้น ตามรูปแบบและรายการที่กำหนด
8. ก่อสร้างศาลคอนกรีตทอกลอง พื้นที่ไม่น้อยกว่า 228.00 ตารางเมตร ตามรูปแบบและรายการที่กำหนด
9. ก่อสร้างงานอื่น ๆ ตามรูปแบบและรายการที่กำหนด

ข้อกำหนดและเงื่อนไขในการก่อสร้าง



1. ก่อนทำการก่อสร้าง ผู้รับจ้างจะต้องตรวจดูสถานที่ที่จะทำการก่อสร้าง เพื่อทราบถึงปัญหาและอุปสรรคต่าง ๆ ซึ่งอาจจะเกิดขึ้นในขณะทำการก่อสร้าง และทำแผนงานก่อสร้างเสนอต่อคณะกรรมการตรวจรับพัสดุ เพื่อพิจารณาเห็นชอบ
2. แนวและระดับสะพาน ผู้ควบคุมงานจะกำหนดให้ในวันดูสถานที่ หรือขณะที่ทำการก่อสร้างตามความเหมาะสม เพื่อเป็นแนวแก้ไขปัญหาและอุปสรรค ซึ่งอาจเปลี่ยนแปลงได้ โดยให้อยู่ในดุลพินิจของผู้ควบคุมงาน หรือคณะกรรมการตรวจรับพัสดุ
3. ในการก่อสร้างเทศบาลจะมีแบบแปลนรายการก่อสร้างและสัญญาเป็นสำคัญ กรณีที่มีปริมาณงานเพิ่มขึ้นผู้รับจ้างจะเรียกจ่ายเงินเพิ่มจากเทศบาลไม่ได้ เพราะถือว่าผู้รับจ้างได้ตรวจสอบและทราบถึงก่อสร้างแล้วล่วงหน้า
4. ปัญหาและอุปสรรคในการปรับปรุง เช่น เสาค้ำไฟฟ้า, แนวท่อประปาหรือสิ่งอื่นใดที่กีดขวางการก่อสร้างนั้น ให้ถือเห็นหน้าที่ของผู้รับจ้างที่จะต้องทำการเคลื่อนย้าย (ยกเว้นกรณีสิ่งกีดขวางที่จำเป็นต้องให้หน่วยงานเจ้าของสิ่งกีดขวางนั้นมาเป็นผู้เคลื่อนย้าย)
5. หากแบบแปลนและรายการขัดแย้งกันหรือมีอุปสรรคต่าง ๆ ไม่ว่าจะกรณีใด ๆ ในขณะก่อสร้าง คณะกรรมการตรวจรับพัสดุของวงวนลิ่งที่จะดัดแปลงแก้ไขเพิ่มเติม แบบรายการ เพื่อความมั่นคงแข็งแรง ความสะดวกปลอดภัย และประโยชน์ ต่อทางราชการเป็นเกณฑ์ โดยผู้รับจ้างจะเรียกงบค่าจ้างเพิ่มเติมมิได้
6. ผู้รับจ้างจะต้องจัดทำบัญชีตรวจแสดงลักษณะงาน งบประมาณระยะเวลาการทำงาน ติดตั้งไว้ในสถานที่ที่ก่อสร้างที่สามารถมองเห็น ได้ชัดเจน และทำป้ายโครงการถาวรตามแบบที่กำหนดให้ พร้อมติดตั้งบริเวณหน้างาน หลังงานแล้วเสร็จก่อนที่ส่งมอบงานให้แก่ผู้รับจ้าง
7. เมื่อจบก่อสร้างแล้วเสร็จแล้ว ผู้รับจ้างจะต้องกำจัดวัชพืช ตลอดจนสิ่งกีดขวางทางระบายน้ำออกให้หมดแล้วทำความสะอาดบริเวณสถานที่ก่อสร้าง ก่อนส่งมอบงานงวดสุดท้ายให้แก่ผู้รับจ้าง

รายละเอียดวิธีการก่อสร้าง

1. งานเสริมสะพานโดยใช้เสาเข็มเจาะขนาด $\varnothing 0.35 \times 18.00$ เมตร เหล็กเสริมพิเศษ 4-@ 25 มม. ยาว 10.00 เมตร
2. งานวางแผ่นพื้นสะพานคอนกรีตอัดแรงพร้อมเทคอนกรีตทับหน้าตามแบบที่กำหนดโดยผู้ควบคุมงานและกำแพงกันดิน คลล. ให้ดูตามรายละเอียดงานวิศวกรรม
3. คอนกรีตโครงการให้ใช้ปูนซีเมนต์ปอร์ตแลนด์อัตราส่วนผสม 1 : 2 : 4 หรือคอนกรีตผสมเสร็จ (Mixed concrete) กำลังอัดไม่น้อยกว่า 320 ksc. (Cube) โดยการทดสอบแบบทดสอบมาตรฐานรูปทรงลูกบาศก์ ขนาด 15x15x15 ซม. เมื่ออายุได้ 28 วัน
4. ก่อนเทคอนกรีตต้องผูกเหล็ก, ประกอบแบบเหล็กหรือเตรียมเครื่องมือและอุปกรณ์ให้เรียบร้อย โดยจะต้องแจ้งผู้ควบคุมงานให้ทราบล่วงหน้าก่อนทุกครั้งและต้องเทคอนกรีต ให้แล้วเสร็จเป็นช่วงๆ

รายละเอียดวัสดุก่อสร้าง

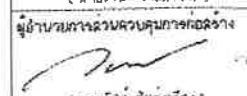
1. ปูนซีเมนต์ ให้ใช้ปูนซีเมนต์ปอร์ตแลนด์ คุณภาพเป็นไปตามมาตรฐานผลิตภัณฑ์อุตสาหกรรม
2. ทราย ให้ใช้ทรายน้ำจืดที่หยาบ คม ปริมาณจากวัสดุเชิงรวม
3. ดิน ให้ใช้ดินย่อยที่แข็งแกร่ง ทนทาน เหนียว ไม่คูด มีขนาดเม็ดเล็กและใหญ่แตกต่างกัน
4. น้ำ ให้ใช้น้ำสะอาดที่สามารถดื่มได้ผสมคอนกรีต

	
สำนักการช่างเทศบาลนครปากเกร็ด	
โครงการ ปรับปรุงสะพาน บริเวณทางเข้าหมู่บ้านประชาวิวัฒน์ 2 ระยะ 3 ข้ามคลองบางตลาด	
สถานที่ตั้งโครงการ บริเวณทางเข้าหมู่บ้านประชาวิวัฒน์ 2 ระยะ 3 ข้ามคลองบางตลาด	
ผู้ว่าราชการเมือง (นายพงษ์ อุ่นสุ)  (นายพงษ์อภัย พรหมหมาน)	
เขียนแบบ (นายเชนด พรหม) 	
หัวหน้างานบริหารแบบ (นายธีรภาพร สมศักดิ์) 	
ควบคุม (นางสาวประภาพร นพพันธ์) 	
วิศวกรโยธา (นายทรงเดช ณะพัฒน์) 	
หัวหน้าฝ่ายวิศวกรรม (นายเจษฎา จังหลวง) 	
ผู้อำนวยการควบคุมการก่อสร้าง (นายวิชัย ชัยรุ่งเรือง) 	
ผู้อำนวยการสำนักงานช่าง (นายอรรถพร พริ้งพาวดี) 	
ผลิตแบบ (นายสุวิทย์ บุญมี) 	
นายภาคินทวี (นายวิชัย บวรพันธ์) 	
ทะเบียนแบบเลขที่ คร. ๒๒ / 25๖๕	รับ / เรียบ / ปิด 05 / 07 / 2564
แผ่นที่ ๐2	๑๖ 30

๕. เหล็กเส้นรีด ให้ใช้เหล็กสามมม มาตรฐาน มอก. ที่กำลังจลจกไม่น้อยกว่า ๒,๔๐๐ กก./ตร.ซม.(เหล็กเส้นกลม) และมีกำลังจลจกไม่ต่ำกว่า ๔,๐๐๐ กก./ตร.ซม.(เหล็กเส้นข้อย้อย) เหล็กเสริมต้องมีขนาด ตามแบบ

การต่อ, การตัด, การจอบ ต้องมีระยะ ให้ได้ตามมาตรฐานด้านวิศวกรรม

๖. วัสดุก่อสร้างทุกอย่างต้องได้รับตรวจเห็นชอบจากผู้ควบคุมงานก่อน

รายละเอียดโคมไฟทางเดินเท้า ชนิด LED ขนาด 30 วัตต์

๑. เวลาไฟแสงสว่าง ชนิด LED โคมไฟผลิตจาก อลูมิเนียม ทนการกัดกร่อน ไม่เป็นสนิม มีวงจรที่ล้ามากรองกันอันตรายจากฟ้าผ่า L.N.P.C. , V max : 20 KV I max : 10 KA IP 67 ตามมาตรฐานผู้ผลิต

๒. ผู้รับจ้างจะต้องเสนอขออนุมัติใช้รูปแบบโคมไฟแสงสว่าง ต่อคณะกรรมการตรวจรับพัสดุ ก่อนทำการติดตั้ง





ข้อกำหนดเกี่ยวกับการใช้วัสดุก่อสร้างและครุภัณฑ์ตามสัญญาก่อสร้าง เพื่อส่งเสริมการใช้ สินค้า/ผลิตภัณฑ์ ที่ผลิตในไทย

๑. ผู้รับจ้างต้องใช้วัสดุก่อสร้าง หรือครุภัณฑ์ที่เป็นส่วนหนึ่งของงานก่อสร้าง (ถ้ามี) ตามโครงการก่อสร้างนี้ โดยต้องเป็นวัสดุก่อสร้างในประเทศไทย ไม่น้อยกว่าร้อยละ ๑๐ ของมูลค่าวัสดุก่อสร้างที่ใช้ในโครงการก่อสร้างนี้ ทั้งนี้ หากรางงานก่อสร้างมีวัสดุก่อสร้างที่เป็นเหล็ก จะต้องใช้วัสดุก่อสร้างที่เป็นเหล็กซึ่งเป็นสินค้าที่ผลิตในประเทศไทย ไม่น้อยกว่าร้อยละ ๑๐ ของปริมาณเหล็กที่ใช้ตามสัญญาก่อสร้างนี้

๒. ผู้รับจ้างต้องเสนอแผนการที่ใช้วัสดุก่อสร้างและครุภัณฑ์ ที่เป็นผลิตภัณฑ์ที่ผลิตภายในประเทศตามสัญญาจ้างก่อสร้างนี้ ตามเอกสาร ภาคนวทก ๒ และ ๓ (ภาคผนวก ๓ เฉพาะกรณีที่เป็นงานก่อสร้างที่มีวัสดุก่อสร้างที่เป็นเหล็ก) ให้ผู้ว่าจ้างตามระยะเวลาที่กำหนด ในสัญญาจ้าง (ถ้ามี) แต่ต้องไม่ช้ากว่า 30 วันหลังจากนามในสัญญาจ้างก่อสร้าง หากผู้รับจ้างไม่เสนอแผนตามเวลาที่กำหนด ถือว่าผู้รับจ้างผิดสัญญา ผู้ว่าจ้างมีสิทธิ์ยกเลิกสัญญาได้ แผนการ ใช้วัสดุก่อสร้าง ที่ผู้รับจ้างเสนอ สามารถปรับเปลี่ยน ได้ตามความจำเป็น เพื่อให้มูลค่าปริมาณ การใช้วัสดุ ก่อสร้างฯ ซึ่งเป็นผลิตภัณฑ์ ผลิตในประเทศ ไม่น้อยกว่า ร้อยละ ๑๐ ทั้งนี้ผู้รับจ้างต้องแจ้งการปรับเปลี่ยนให้ผู้ว่าจ้างก่อสร้าง ทราบก่อนดำเนินการนำวัสดุก่อสร้างฯ ตามแผนที่ปรับใหม่มาใช้ล่วงหน้าอย่างน้อย 7 วัน ทั้งนี้ต้องก่อนการส่งมอบงานแต่ละงวด

๓. ผู้รับจ้างต้องแสดงหลักฐาน เพื่อประกอบการพิจารณาว่าวัสดุที่ก่อสร้าง หรือครุภัณฑ์ เป็นผลิตภัณฑ์ที่ผลิตในประเทศ อย่างใดอย่างหนึ่งแล้วแต่กรณี แสดงต่อผู้ว่าจ้างเมื่อผู้ว่าจ้างร้องขอ เพื่อประกอบการตรวจสอบ ของผู้ว่าจ้างว่าวัสดุ ก่อสร้าง/ครุภัณฑ์ ที่ผู้รับจ้างนำมา ใช้ เป็นผลิตภัณฑ์ที่ผลิตในประเทศหรือไม่ ดังนี้

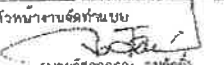
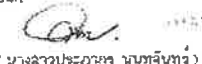
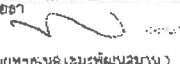
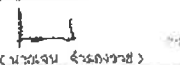
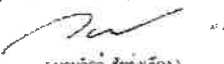
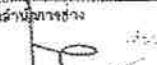
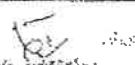
- ๑) สำเนาใบรับรองสินค้าที่ผลิตในประเทศ Made in Thailand (MIT) ที่ออกโดยสภาอุตสาหกรรมแห่งประเทศไทย
- ๒) ฉลากสินค้า ที่แสดงว่าเป็นสินค้าที่ผลิตในประเทศไทย
- ๓) หลักฐานแสดงที่ตั้งของแหล่งผลิต ที่สามารถแสดงได้ว่าเป็นวัสดุก่อสร้างที่เป็นผลิตภัณฑ์ในประเทศ เช่นตำแหน่ง ที่ตั้งโรงไม่หิน ห้าทราย บ่อดิน เป็นต้น

	
สำนักการช่าง เทศบาลนครปากเกร็ด	
โครงการ ปรับปรุงสะพาน บริเวณทางเข้า หมู่บ้านบางนาฉนวน ๒ ระยะ ๓ ตำบลคลองบางเตย	
สถานที่ตั้งโครงการ บริเวณทางเข้า หมู่บ้านประสาธน์ ๒ ระยะ ๓ ตำบลคลองบางเตย	
สำรวจ (นายทอง ชื่นสุข) 	(นายพนม พล แก้วดี)
หัวหน้างานจัดทําแบบ 	(นายวิเศษเกษม สมศักดิ์)
สถาปนิก 	(นางสาวประภาพร นนทสินธุ์)
วิศวกรโยธา 	(นายพารณต์ เจมพ์พัฒน์มาน)
หัวหน้าฝ่ายวิศวกรรม 	(นายเจน จ่างจวงษ์)
ผู้อำนวยการควบคุมการก่อสร้าง 	(นายวิศว์ ชัยรุ่งเรือง)
ผู้อำนวยการช่าง 	(นายณพัทธ์ หวังทรัพย์)
ปลัดเทศบาล 	(นายสุพัชร์ บุญศิริสุใส)
นายช่างเทคนิค 	(นายวิชัย กระจ่างศักดิ์)
ทะเบียนแบบเลขที่ กค.๑๕ / ๒๕๖๕	วัน / เดือน / ปี ๐๕ / ๐๗ / ๒๕๖๕
แผ่นที่ ๐๒	รวม ๐๖



ทิศเหนือ

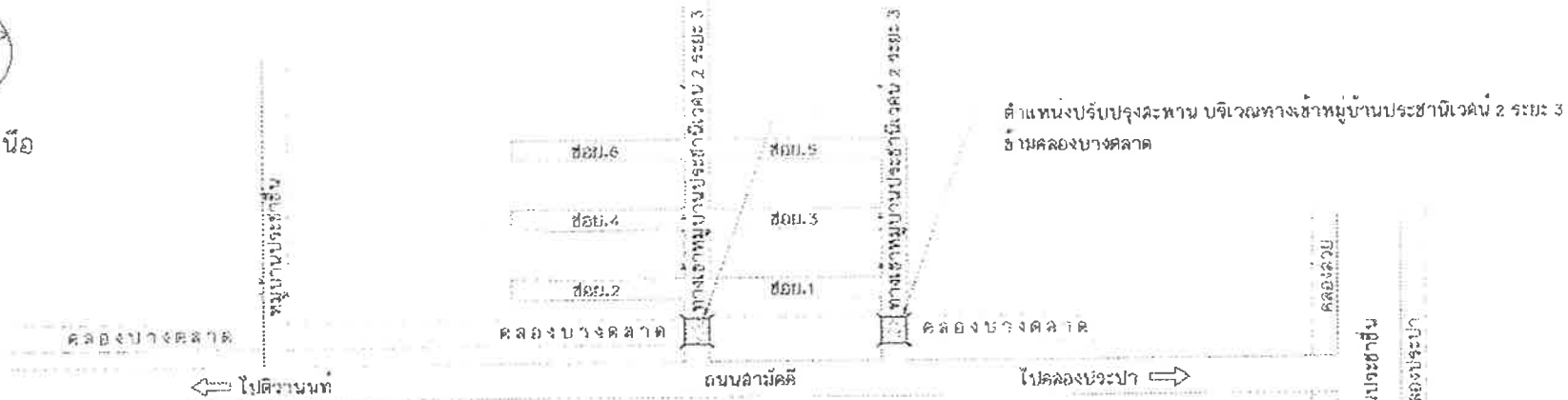

แผนที่สังเขป

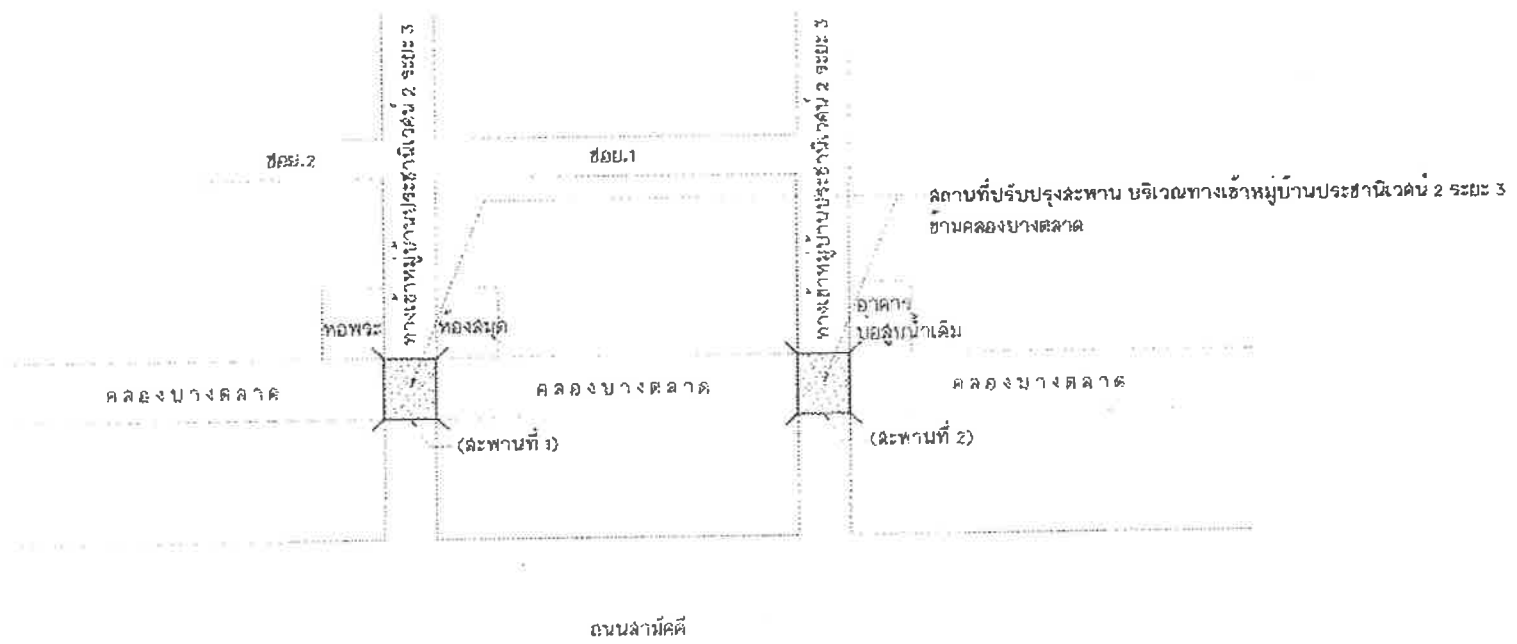

ผังตำแหน่งปรับปรุงสะพาน (สะพานที่ 1 และ สะพานที่ 2)



สำนักงานช่างเทศบาลนครปากเกร็ด

โครงการ
ปรับปรุงสะพาน บริเวณทางเข้า
หมู่บ้านประชิด 2 ระยะ 2
ข้ามคลองบางตลาด

สถานที่ตั้งโครงการ
บริเวณทางเข้า
หมู่บ้านประชิด 2 ระยะ 3
ข้ามคลองบางตลาด

สำรวจ
(นายทศ นันท)
(นายพชรภรณ์ พงษ์ทรัพย์)

เขียนแบบ
(นายพชร นพธร)

หัวหน้างานผลิตแบบ
(นายวิฑูรย์ วัฒนศักดิ์)

สถาปนิก
(นางสาวประภาพร นนทพันธ์)

วิศวกรโยธา
(นายพรเทพ นนทพันธ์)

หัวหน้าฝ่ายวิศวกรรม
(นายเจน จิตตาราช)

ผู้อำนวยการส่วนควบคุมการก่อสร้าง
(นายวิวัฒน์ ชัยรุ่งเรือง)

ผู้อำนวยการสำนักงานช่าง
(นายพชร พงษ์ทรัพย์)

ปลัดเทศบาล
(นายสุวิทย์ ชัยรุ่งเรือง)

นายกเทศมนตรี
(นายวิชัย บาราคณัติ)

ระเบียบแบบและที่
กส. 16 / 2560 51 / 510 / 51

วันที่ 05 / 07 / 2564

แผ่นที่ 04 30

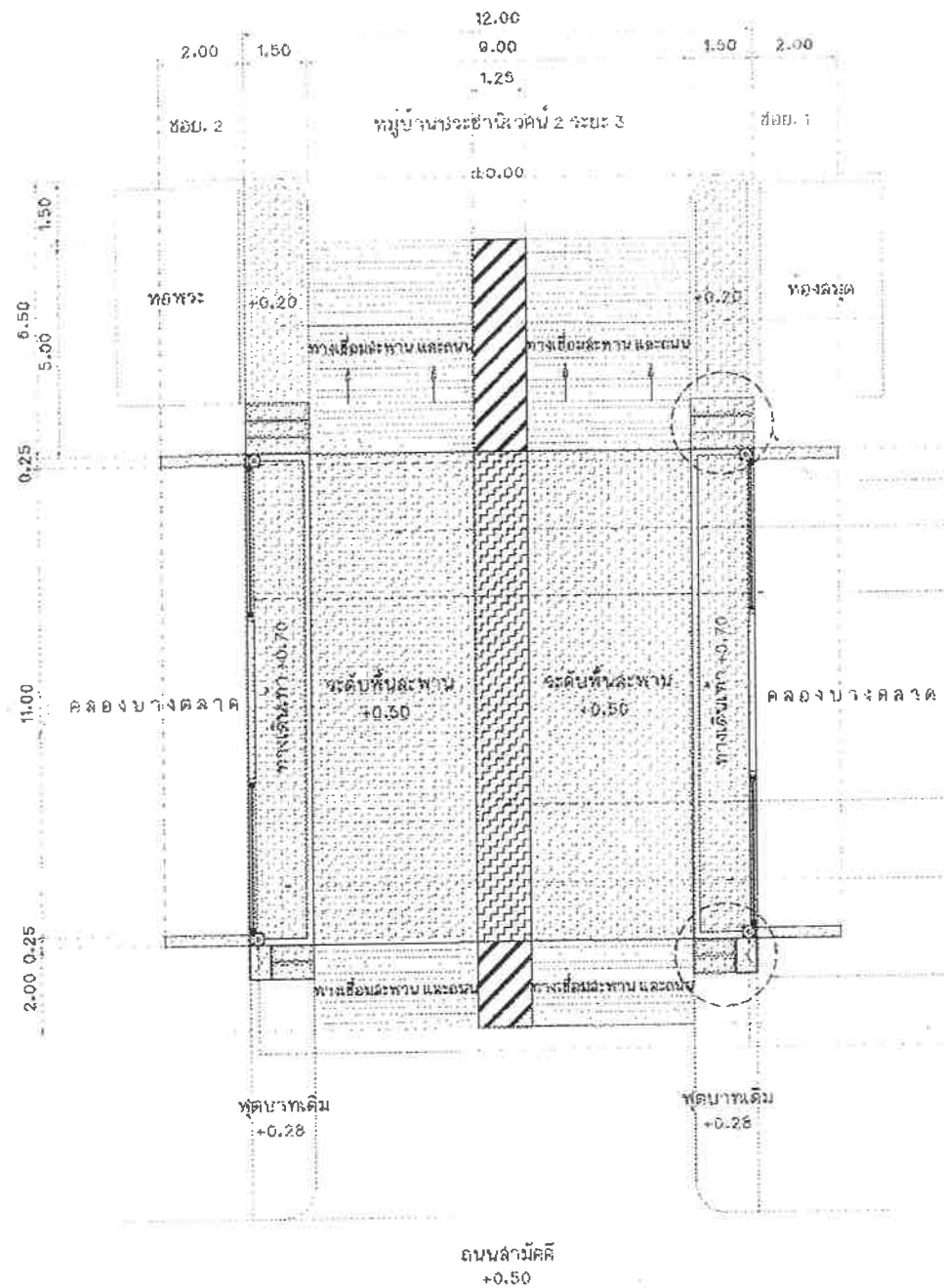

แปลนสะพาน คสล. (สะพานที่ 1)
มาตราส่วน 1 : 125

	
สำนักงานช่างเทคนิคนครราชสีมา	
โครงการ ปรับปรุงสะพาน บริเวณทางเข้า หมู่บ้านระชาธิวัฒน์ 2 ระยะ 3 ตำบลคลองขามตลาด	
สถานที่ตั้งโครงการ บริเวณทางเข้า หมู่บ้านระชาธิวัฒน์ 2 ระยะ 3 ตำบลคลองขามตลาด	
สำรวจ (นายสมพงษ์ ชื่นอุบล) 1/10/2564 (นายพชรภรณ์ พงษ์พรหมน้อย)	
เขียนแบบ (นายสมพงษ์ ชื่นอุบล) 1/10/2564 (นายพชรภรณ์ พงษ์พรหมน้อย)	
หัวหน้างานจัดช่างแบบ (นายวิฑูรย์ ชื่นอุบล) 1/10/2564 (นายพชรภรณ์ พงษ์พรหมน้อย)	
สถาปนิก (นางสาวประภากร นนทจันทร์) 1/10/2564	
วิศวกรโยธา (นายพชรภรณ์ พงษ์พรหมน้อย) 1/10/2564	
หัวหน้าฝ่ายวิศวกรรม (นายสมพงษ์ ชื่นอุบล) 1/10/2564 (นายพชรภรณ์ พงษ์พรหมน้อย)	
ผู้อำนวยการควบคุมคุณภาพ (นายวิฑูรย์ ชื่นอุบล) 1/10/2564 (นายพชรภรณ์ พงษ์พรหมน้อย)	
ผู้อำนวยการด้านช่าง (นายสมพงษ์ ชื่นอุบล) 1/10/2564 (นายพชรภรณ์ พงษ์พรหมน้อย)	
ปัดตรวจแบบ (นายสมพงษ์ ชื่นอุบล) 1/10/2564 (นายพชรภรณ์ พงษ์พรหมน้อย)	
นายช่างเทคนิค (นายวิฑูรย์ ชื่นอุบล) 1/10/2564 (นายพชรภรณ์ พงษ์พรหมน้อย)	
รวมปีฉบับแปลนที่ 05 / 15 / 2564	วัน / เดือน / ปี 05 / 07 / 2564
แผ่นที่ 05	รวม 30

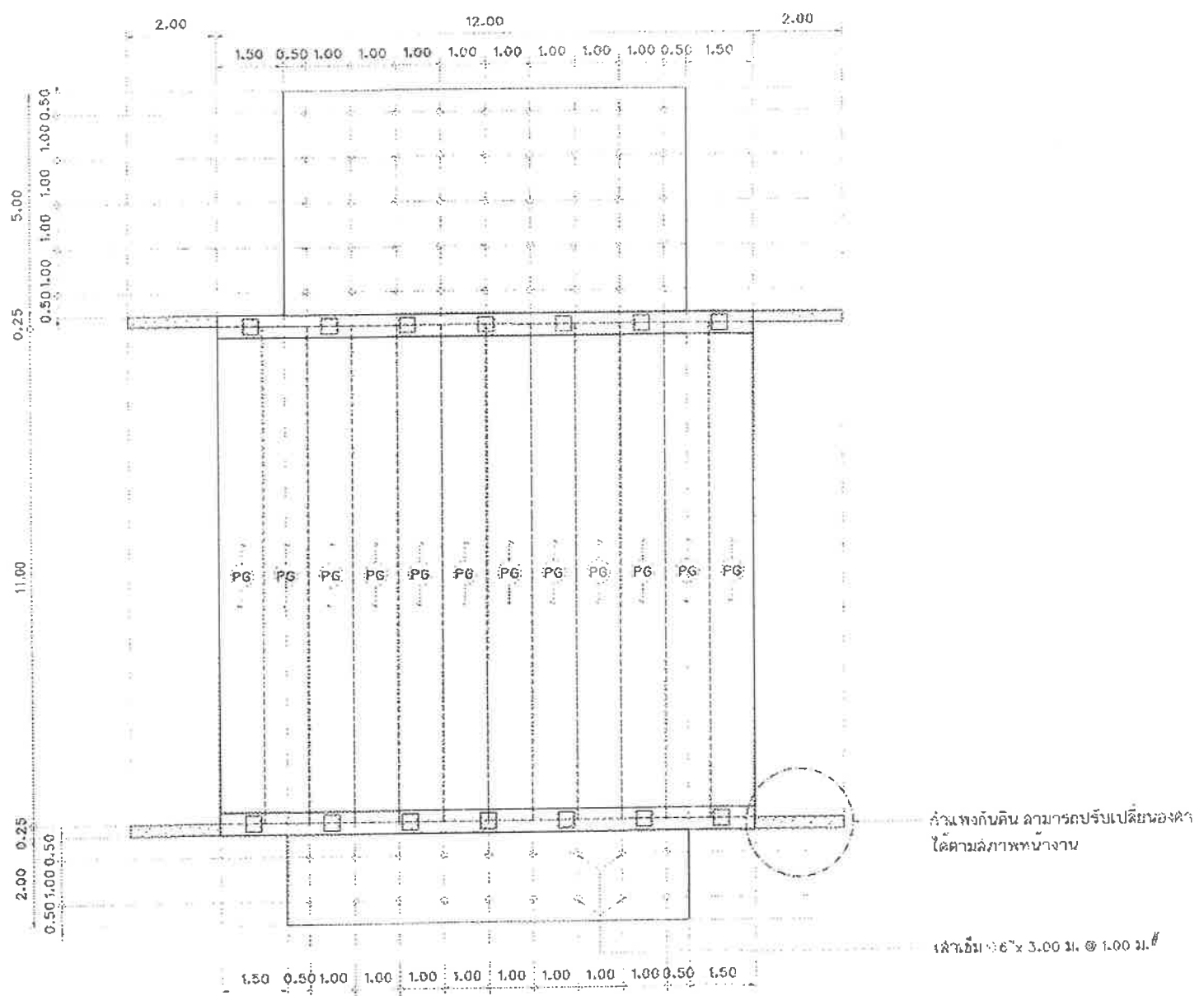

แปลนโครงสร้างสะพาน คสล. (สะพานที่ 1)
มาตราส่วน 1:100







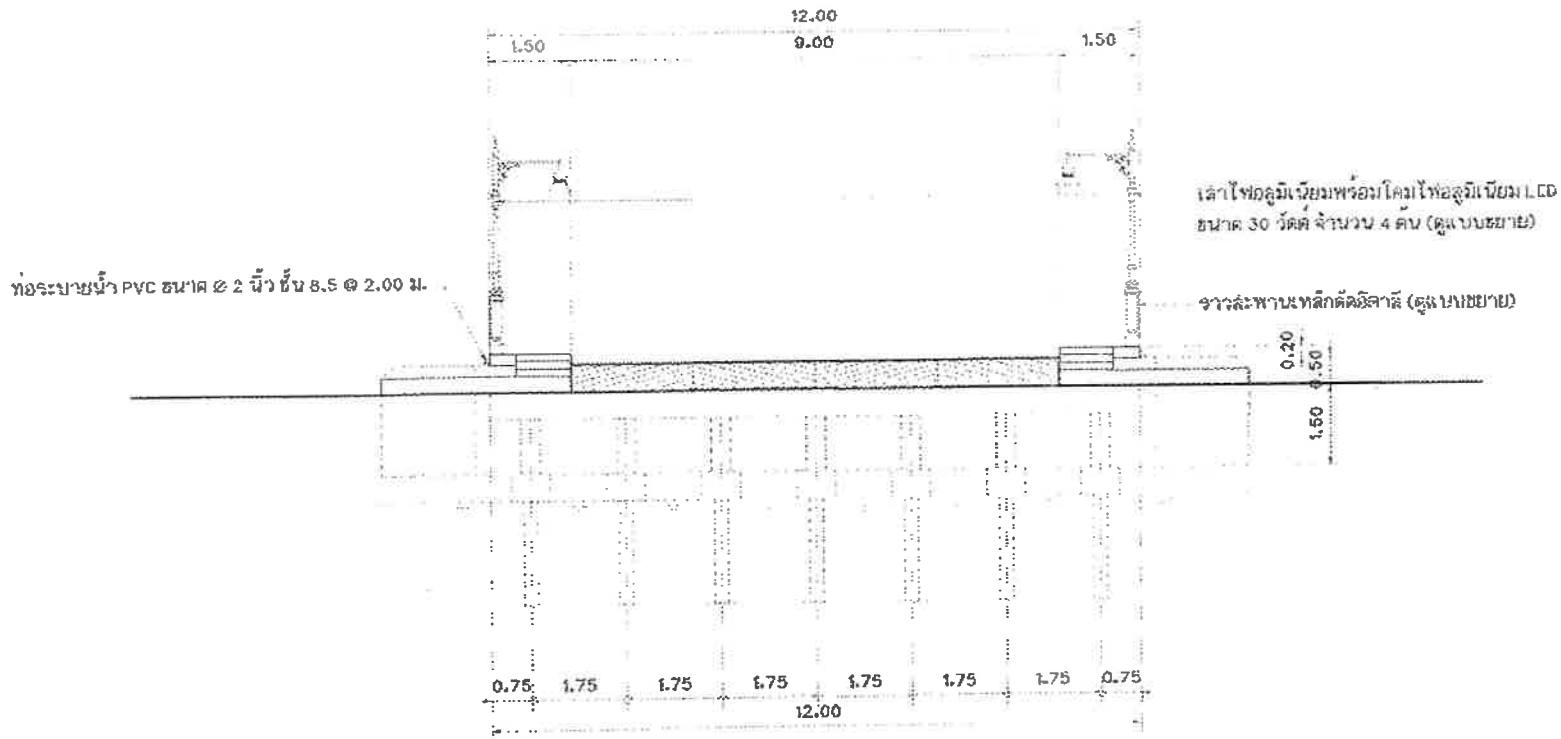

PG : แผ่นพื้นสะพานคสล.ค้ำยัน (Bridge Plank)

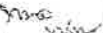

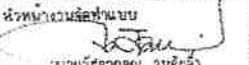
สำนักการช่าง หน่วยงานคสล. กทม.	
โครงการ	ปรับปรุงสะพาน บริเวณทางเข้าหมู่บ้านประเวศธานี ระดับ 2 ระยะ 3 ซ้ำหมดลงบางคสล.
สถานที่ตั้งโครงการ	บริเวณทางเข้าหมู่บ้านประเวศธานี ระดับ 2 ระยะ 3 ซ้ำหมดลงบางคสล.
สำรวจ	(นายทอง ปิ่นสูง) (นายทองคำภีร์ ชนังรัตนาก)
เขียนแบบ	(นายบดินทร์ แพรง)
หัวหน้ากองเขียนแบบ	(นายวิฑูรย์ วัฒนศิริ)
สถาปนิก	(นางสาวระภากร นนทสินทร์)
วิศวกรโยธา	(นายทองยศ (ยศ.พล.ต.น.))
หัวหน้าฝ่ายวิศวกรรม	(นายเจน จำลองราช)
ผู้อำนวยการควบคุมคุณภาพก่อสร้าง	(นายวิศว์ ชัยรุ่งเรือง)
ผู้อำนวยการสำนักการช่าง	(นายสมพงษ์ พันธ์เจริญ)
ปลัดเทศบาล	(นายสุชาติ วัฒนศิริ)
นายกเทศมนตรี	(นายวิชัย ขจรดาพงศ์)
ทรงพระนามลงชื่อ	วัน / เดือน / ปี
กส.15 / 2565	05 / 07 / 2564
แผ่นที่	รวม
08	20

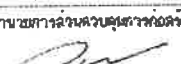
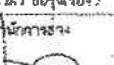

รูปด้านหน้าสะพาน คลล. (สะพานที่ 1)
 มาตรฐาน
 มัดราส่วน 1:100

	
ดำเนินการช่างเทศบาลนครปากเกร็ด	
โครงการ	ปรับปรุงสะพาน บริเวณทางข้าม หน้าบริเวณหน้าวัด ๒ ระยะ ๓ ข้ามคลองบางตลาด
สถานที่ตั้งโครงการ	บริเวณทางเข้า หมู่บ้านประจักษ์วัด ๒ ระยะ ๓ ข้ามคลองบางตลาด
สำรวจ	(นายทนง ชินสุข)  (นายพงษ์กรรณ์ พงษ์พรหมนารถ)
เขียนแบบ	(นายพอล นพพร) 
หัวหน้างานเขียนแบบ	(นายวิฑูรย์ อภินันท์) 
สถาปนิก	(นางสาวประภากร นนทจันทร์) 
วิศวกรโยธา	(นายทศพล เหมะพิรมณวิชัย) 
หัวหน้าฝ่ายวิศวกรรม	(นายจกน ช่างทอง) 
ผู้อำนวยการควบคุมดูแลก่อสร้าง	(นายวิวัฒน์ ชัยรุ่งเรือง) 
ผู้อำนวยการด้านช่าง	(นายพอล นพพร) 
ปลัดเทศบาล	(นายสุชาติ นฤวิชัย) 
นายกเทศมนตรี	(นายวิชัย นวลชาติดี) 
ทะเบียนโครงการ	รับ / เดือน / ปี 02.15 / 2565 05 / 07 / 2564
แผ่นที่	รวม
๑7	30

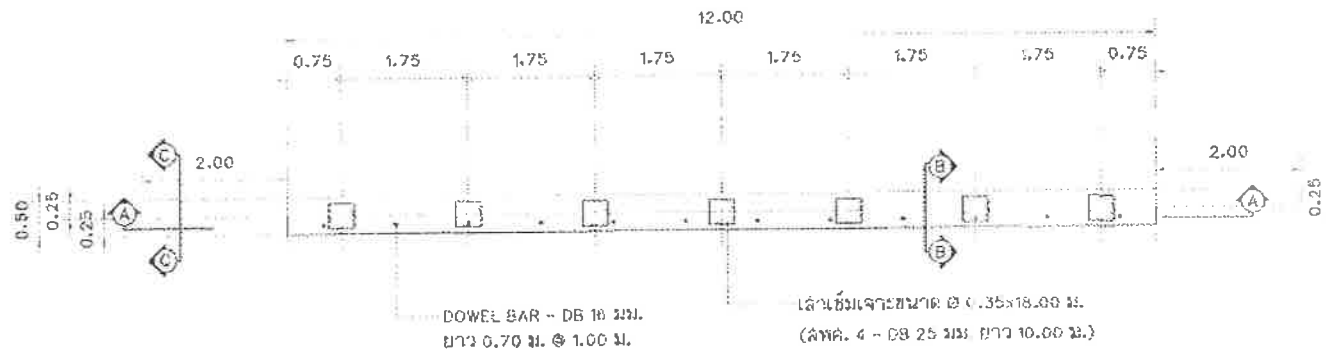

ขยายโครงสร้างสะพาน (สะพานที่ 1)
มาตราส่วน 1:75

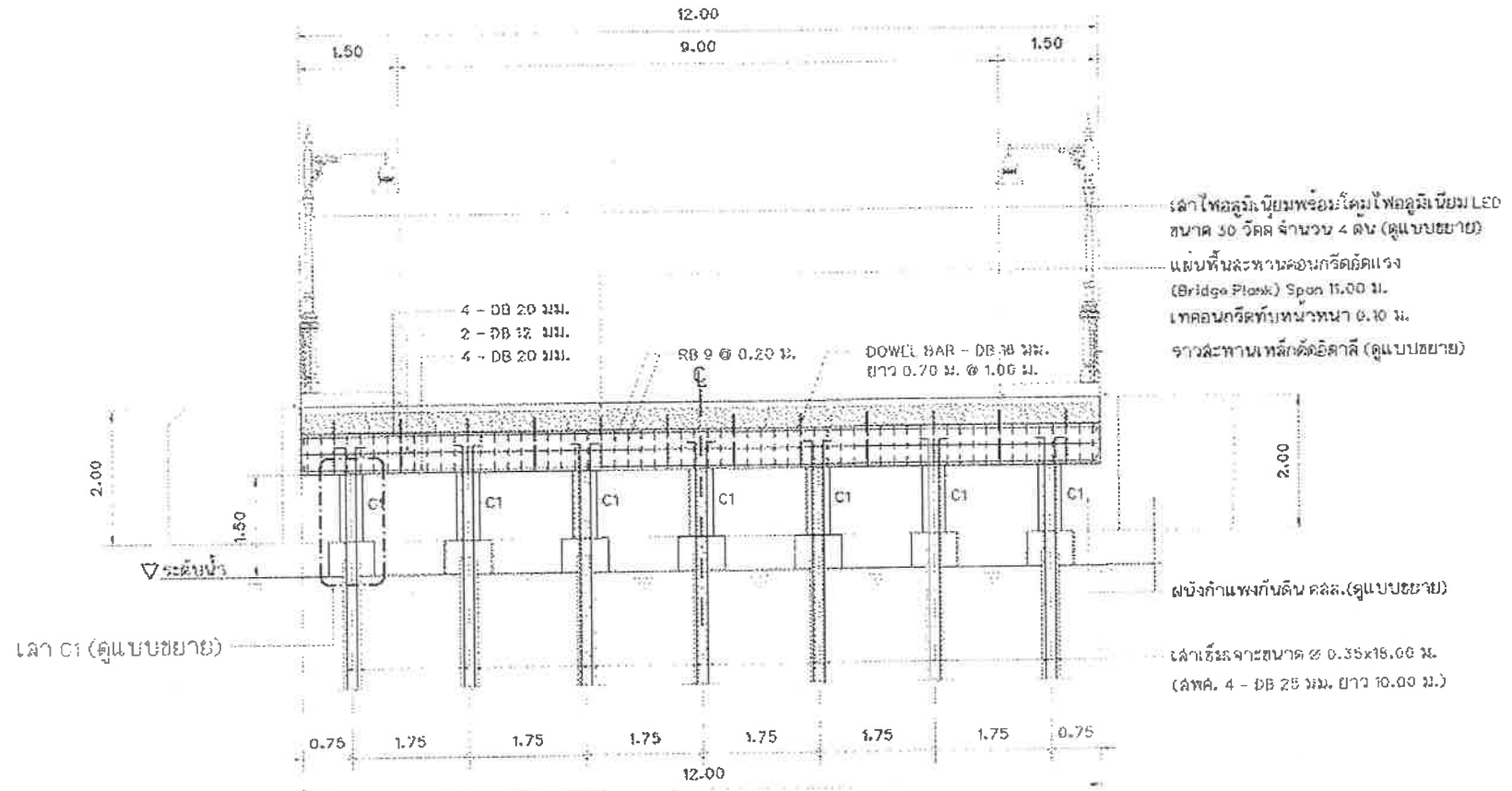

รูปตัดโครงสร้าง A - A (สะพานที่ 1)
มาตราส่วน 1:75

	
สำนักการช่างเทศบาลนครเชียงใหม่	
โครงการ	ปรับปรุงสะพาน บริเวณทางเข้าหมู่บ้านประชาภิวัฒน์ 2 ซอย 3 ซ้ำมคลองบางตลาด
สถานที่ตั้งโครงการ	บริเวณทางเข้าหมู่บ้านประชาภิวัฒน์ 2 ซอย 3 ซ้ำมคลองบางตลาด
สำรวจ	(นายทนง ถิ่นสูง) (นายทองผ่องภูมิ พงษ์ทรงมนาน)
เขียนแบบ	(นายอนทล แพร่สี)
หัวหน้าวงรื้อสร้างแบบ	(นายวิธกรกมล สมศักดิ์)
สถาปนิก	(นางสาวประภากร นนทสิทธิ์)
วิศวกรโยธา	(นายพรเชนด เสนะสัมพันธ์มาน)
หัวหน้าฝ่ายวิศวกรรม	(นายเจน จ้างระจ่าง)
ผู้อำนวยการควบคุมคุณภาพก่อสร้าง	(นายวิวัฒน์ ชัยรุ่งเรือง)
ผู้อำนวยการสำนักการช่าง	(นายสมพร พงษ์ทรงมนาน)
ปลัดเทศบาล	(นายสุพร ภูมิวิสุทธิ)
นายกเทศมนตรี	(นายวิชัย บรรจาศักดิ์)
วันที่พิมพ์แบบ	วัน / เดือน / ปี
กส 15 / 2565	05 / 07 / 2564
แผ่นที่	รวม
08	30



สำนักงานช่างเทคนิคสถาปัตย์

โครงการ
ปรับปรุงสะพาน บริเวณทางเข้า
หมู่บ้านระชาภิวัฒน์ 2 ระยะ 3
ข้ามคลองบางลำไย

สถานที่ตั้งโครงการ
บริเวณทางเข้า
หมู่บ้านระชาภิวัฒน์ 2 ระยะ 3
ข้ามคลองบางลำไย

สำรวจ
(นายสมพงษ์ ปิ่นอุบล
(นายชัชวาลย์ พลพัฒน์)

เขียนแบบ
(นายสมคิด นามศิริ)

หัวหน้างานเทคนิคเขียนแบบ
(นายวิเชียร อภิวัฒน์)

สถาปนิก
(นางสาวประภาพร นนทบุรี)

วิศวกรโยธา
(นายไพฑูริย์ เสมอพล)

หัวหน้าฝ่ายวิศวกรรม
(นายเจษฎา จังอุบล)

ผู้อำนวยการกลุ่มควบคุมอาคารของจังหวัด
(นายวิวัฒน์ สิวะรัมย์)

ผู้อำนวยการสำนักช่าง
(นายสมศักดิ์ ทรัพย์)

ผู้ควบคุมงาน
(นายสุชาติ ทรัพย์)

นายภาคิน ศรี
(นายวิชัย นวมศักดิ์)

ทะเบียนแบบเลขที่
กส.15 / 2564

วันที่
05 / 07 / 2564

แผ่นที่
08

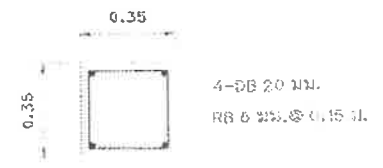

แบบขยายเสา C1
มาตรฐาน 1:20

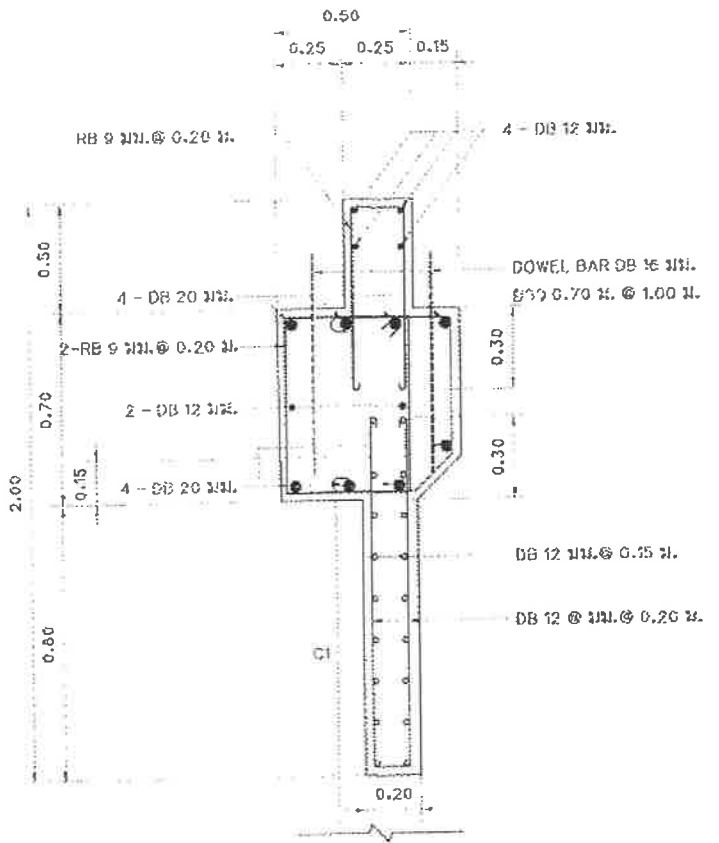

รูปตัดโครงสร้าง B - B (สะพานที่ 1)
มาตรฐาน 1:20

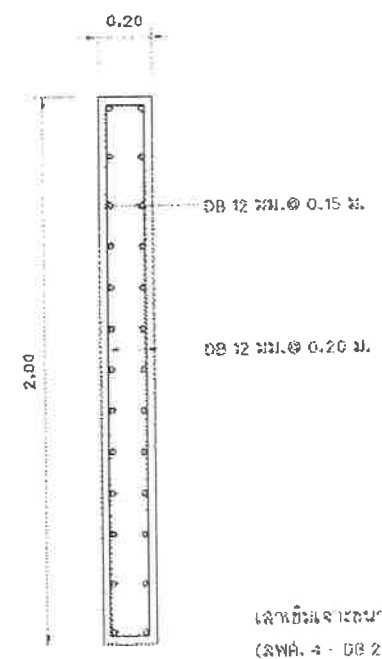

รูปตัดโครงสร้าง C - C (สะพานที่ 1)
มาตรฐาน 1:20

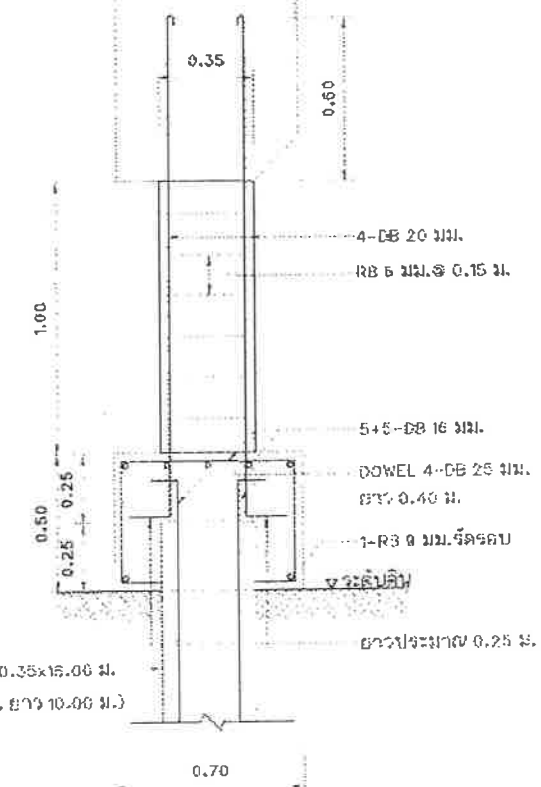

รูปตัดเสา C1
มาตรฐาน 1:20

เสาเข็มเจาะขนาด ๘ 0.35x15.00 ม.
(สภาพ: 4 - DB 25 มม. ยาว 10.00 ม.)

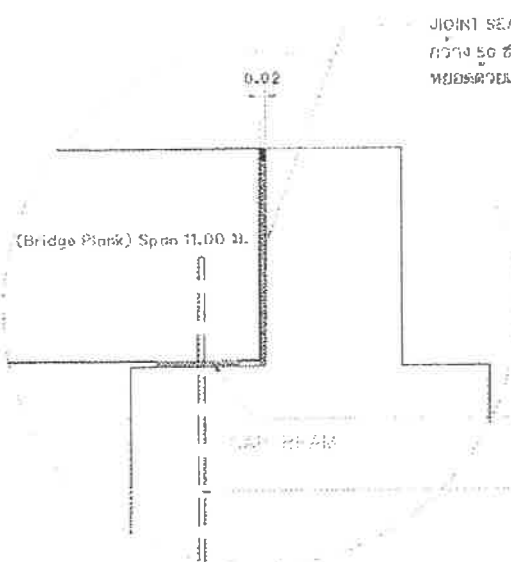

JOINT SEALER กระดาษขี้ผึ้ง ยึดกับพื้นดิน
กว้าง 2 ซม.
พวยกระดาษแอลูมิเนียม
หรือพลาสติก

ใช้ลวดเหล็กเส้นตาม มอก. 542
หน้าไม่น้อยกว่า 3 มม.

ยางรองค้ำสะพาน
ขนาดกว้าง 15 ซม. หน้า 1 ซม.
DOWEL BAR - DB 16 มม.
ยาว 0.70 ม. @ 1.00 ม.

แบบขยาย CAP BEAM
มาตราส่วน 1:10

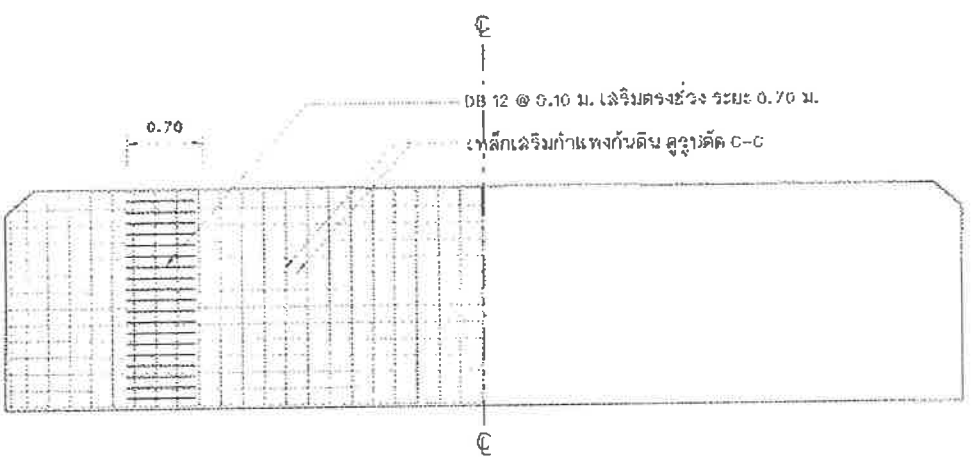

DB 12 @ 0.10 ม. เริ่มตรงช่วง ระยะ 0.70 ม.
พลาสติกเสริมกำแพงกันดิน สูงระดับ C-C

แบบขยายกำแพงกันดิน
มาตราส่วน 1:50

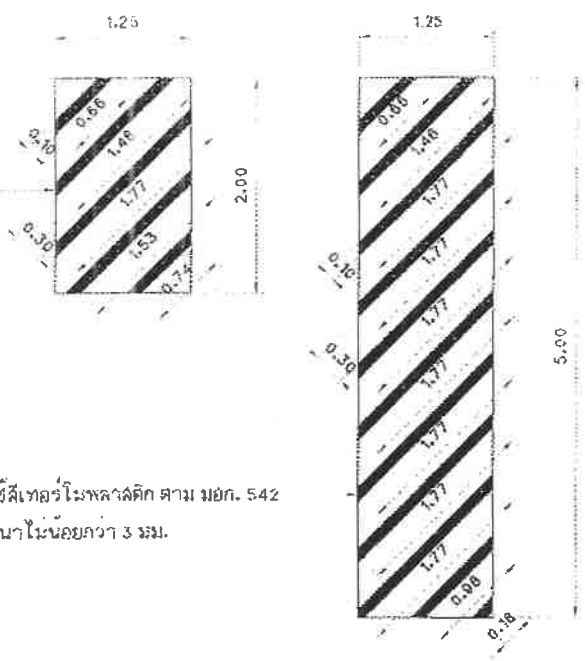

ใช้ลวดเหล็กเส้นตาม มอก. 542
หน้าไม่น้อยกว่า 3 มม.

แบบขยายตีเส้นจราจรทางเชื่อมสะพาน และถนน คลล.
มาตราส่วน 1:50

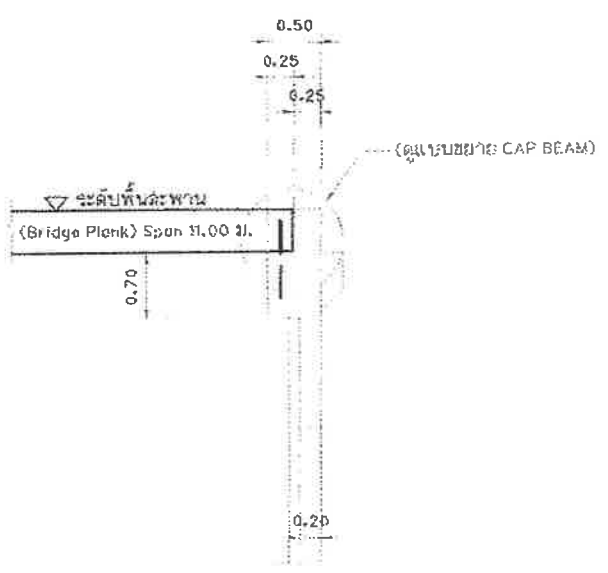

CAP BEAM
มาตราส่วน 1:50

สำนักการช่าง ทดสอบครุภัณฑ์	
โครงการ ปรับปรุงสะพาน บริเวณทางเข้า ทุ่งบางระสามัคคี ๒ ระยะ ๓ ซ้ำมคลองบางตลาด	
สถานที่ตั้งโครงการ บริเวณทางเข้า ทุ่งบางระสามัคคี ๒ ระยะ ๓ ซ้ำมคลองบางตลาด	
ตรวจสอบ (นางทอง ปิ่นสุ) <i>[Signature]</i> (นายพรพงศ์ พงศ์พรหม) <i>[Signature]</i>	
เขียนแบบ (นายพรพงศ์ พงศ์พรหม) <i>[Signature]</i>	
หัวหน้างาน (นายวิเชียร วรรณศิริ) <i>[Signature]</i>	
ควบคุม (นางสาวประภากร นนทพันธ์) <i>[Signature]</i>	
วิศวกร (นายพรพงศ์ พงศ์พรหม) <i>[Signature]</i>	
หัวหน้าฝ่ายวิศวกรรม (นายเจษฎา จ้างองอาจ) <i>[Signature]</i>	
ผู้อำนวยการควบคุมคุณภาพก่อสร้าง (นายวิวัฒน์ สืบสุขกิจ) <i>[Signature]</i>	
ผู้อำนวยการฝ่ายช่าง (นายพรพงศ์ พงศ์พรหม) <i>[Signature]</i>	
รับผิดชอบ (นายสุวิทย์ บุญศิริโชค) <i>[Signature]</i>	
นายช่างเทคนิค (นายวิเชียร วรรณศิริ) <i>[Signature]</i>	
ทะเบียนหนังสือ	วัน / เดือน / ปี
กส. 15 / 2565	05 / 07 / 2564
แผ่นที่	รวม
10	30

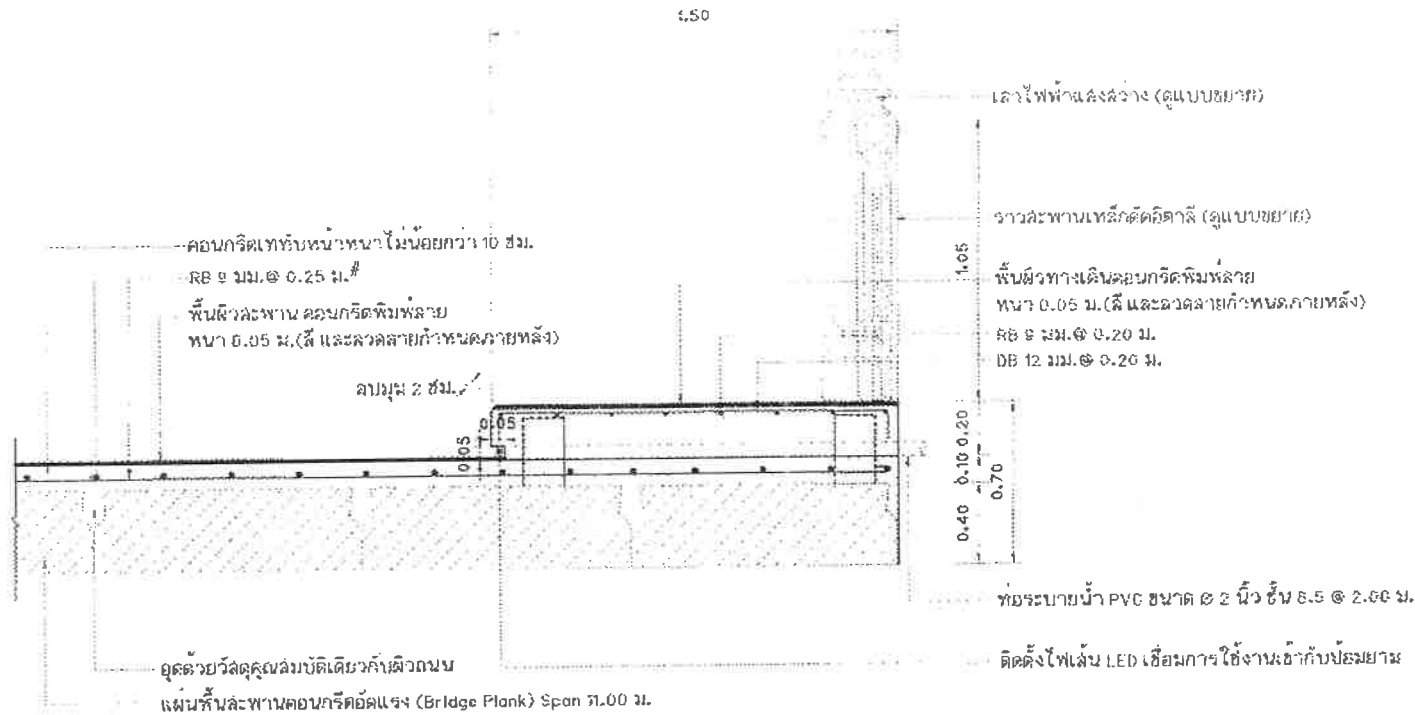

แบบขยายรูปตัดการเสริมเหล็กพื้นทับหน้า และพื้นทางเดินเท้า คสล.

มาตราส่วน

1:20

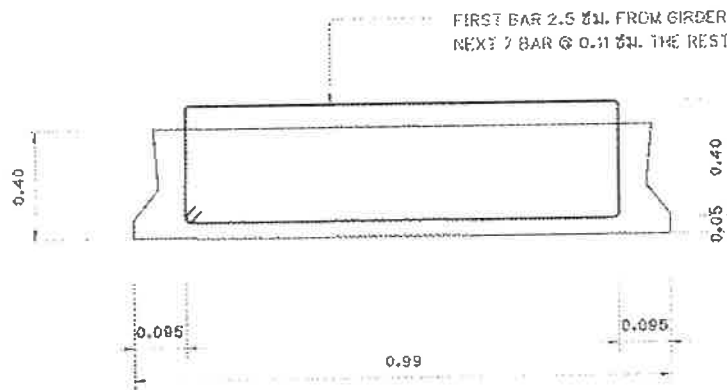

PLANK 11.00 M. SPAN

หมายเหตุ : น้ำหนักบรรทุกบนสะพาน ออกแบบใช้มาตรฐาน อเมริกัน AASHTO LOADING (American Association of State Highway and Transportation Officials) H 20-S 16-44
 แผ่นพื้นสะพานคอนกรีตอัดแรง (Bridge Plank) รูปแบบและความหนา ตามมาตรฐานทั่วไปของกรมทางหลวง



สำนักการช่างเทศบาลนครปากเกร็ด

โครงการ	ปรับปรุงสะพาน บริเวณทางแยกหมู่บ้านประชาวิวัฒน์ 2 ระยะ 3 ซ้ำมคลองบางตลาด
สถานที่ตั้งโครงการ	บริเวณทางเข้าหมู่บ้านประชาวิวัฒน์ 2 ระยะ 3 ซ้ำมคลองบางตลาด
สำรวจ	(นายทนง ปิ่นสูง) (นายประสิทธิ์ พงษ์พนมมาลี)
เขียนแบบ	(นายพศล แพรสี)
หัวหน้างานศิลปกรรม	(นายวิจิตรกรณ สมศักดิ์)
สถาปนิก	(นางสาวประภากร ขนทรัพย์)
วิศวกรโยธา	(นายพรพศต เขมะพันธ์นวมาน)
หัวหน้าฝ่ายวิศวกรรม	(นายสมเจตน์ คำสิงห์ราช)
ผู้อำนวยการควบคุมความคืบหน้างาน	(นายอริศร์ ชัยรุ่งเรือง)
ผู้อำนวยการด้านช่าง	(นายพนพร ทวีทรัพย์)
นักเขียนแบบ	(นายสุภกร บุญศิริโชติ)
นายกเทศมนตรี	(นายวิชัย ชวรดาภิรักษ์)
ทะเบียนใบอนุญาต	รับ / เขียน / ปี
กค.15 / 2565	05 / 07 / 2564
แผ่นที่	รวม
31	30

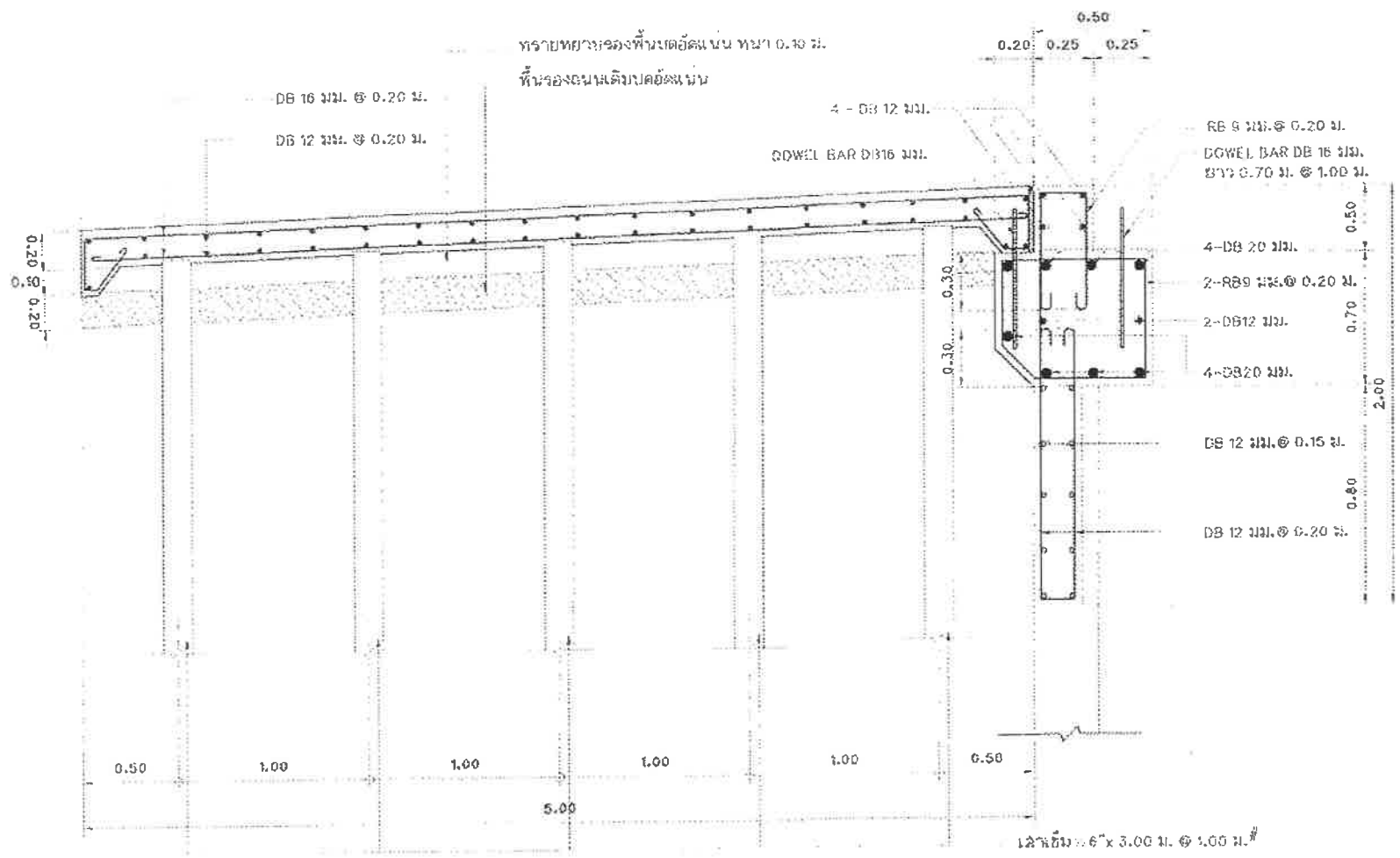

รูปตัดการเชื่อมสะพาน และพิวถนน คสล. (ฝั่งหมู่บ้านประชานิเวศน์ 2 ระยะ 3)

มาตรฐาน

1:25

สำนักการช่างเทศบาลนครปากเกร็ด

โครงการ
ปรับปรุงสะพาน บริเวณทางเข้า
หมู่บ้านประชานิเวศน์ 2 ระยะ 3
ตามคลองบางตลาด

สถานที่ตั้งโครงการ
บริเวณทางเข้า
หมู่บ้านประชานิเวศน์ 2 ระยะ 3
ตามคลองบางตลาด

ผู้ตรวจ
(นายสมชาย ชื่นสุด) วิศวกร
(นายสมชาย ชื่นสุด) วิศวกร

เขียนแบบ
(นายสมชาย ชื่นสุด)

หัวหน้าบริษัท
(นายสมชาย ชื่นสุด)

สถาปนิก
(นางสาวประภาพร นนทรัตน์)

วิศวกรโยธา
(นายสมชาย ชื่นสุด)

หัวหน้าฝ่ายวิศวกรรม
(นายสมชาย ชื่นสุด)

ผู้อำนวยการส่วนควบคุมการก่อสร้าง
(นายสมชาย ชื่นสุด)

ผู้อำนวยการสำนักการช่าง
(นายสมชาย ชื่นสุด)

ปลัดเทศบาล
(นายสมชาย ชื่นสุด)

นายกเทศมนตรี
(นายสมชาย ชื่นสุด)

นายสมชาย ชื่นสุด

ทะเบียนใบอนุญาต
หน้า 15 / 2565 วันที่ 05 / 07 / 2564

แผ่นที่ 12 จาก 30

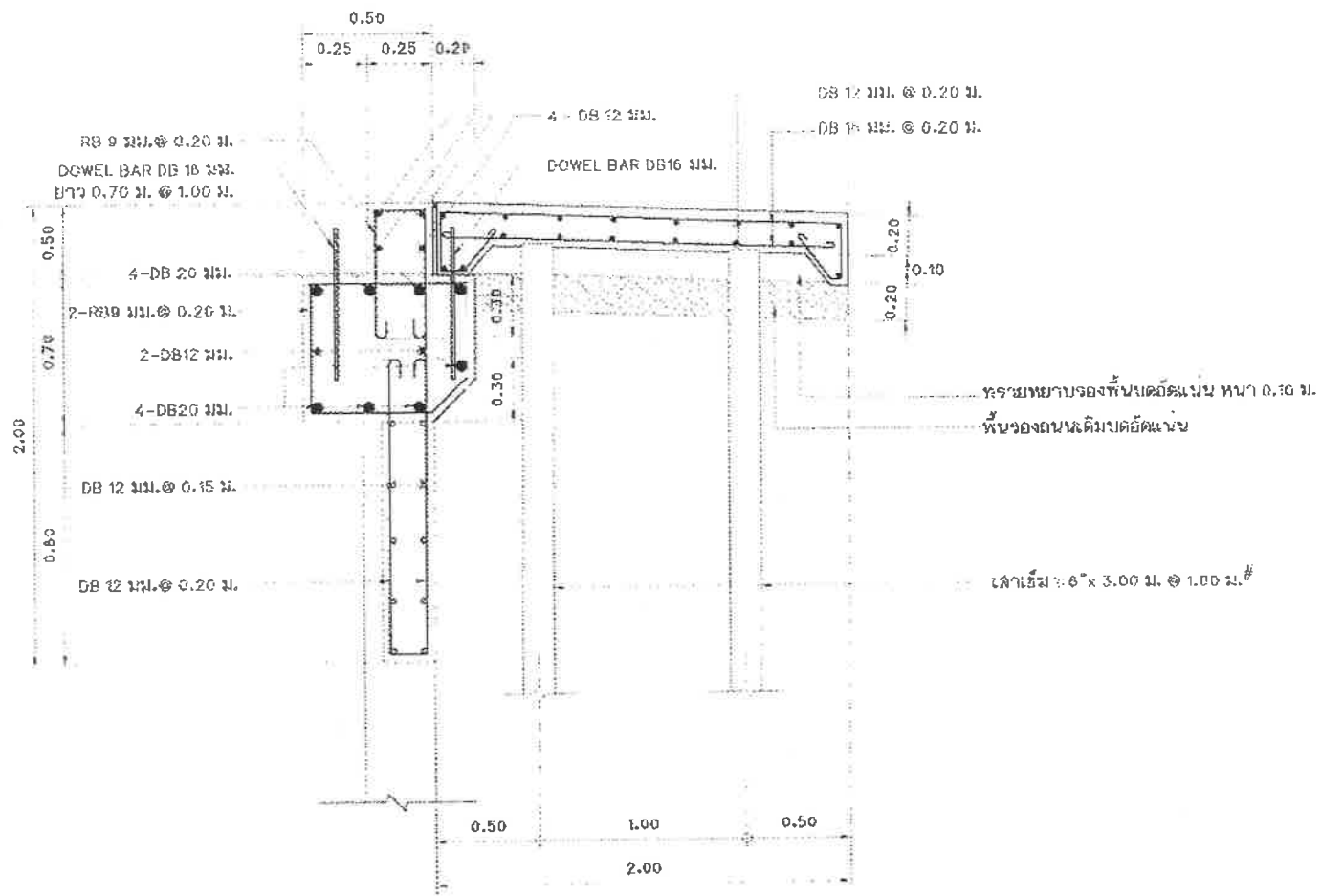

รูปตัดการเชื่อมสะพาน และคิวงถนน คสล. (ฝั่งถนนล้ามีคคิ)

มาตราส่วน

1 : 25

สำนักการช่าง ทดสอบครุภัณฑ์

โครงการ
ปรับปรุงสะพาน บริเวณทางเข้า
อุทยานประวัติศาสตร์ ๒ ระยะ ๓
อำเภอเมืองราชบุรี

สถานที่ตั้งโครงการ
บริเวณทางเข้า
อุทยานประวัติศาสตร์ ๒ ระยะ ๓
อำเภอเมืองราชบุรี

ผู้ร่าง
(นายพนม อินต๊ะ) *[Signature]*
(นายทองหล่อ ทองดีพรมมาศ)

เขียนแบบ
(นายพศล บรรณ)

หัวหน้าระบบเขียนแบบ
(นายวิเชียรจางม สมศักดิ์)

สถาปนิก
(นางสาวประวิทย์ นนทจันทร์)

วิศวกรโยธา
(นายพรตนต์ เสมพัฒน์มาน)

หัวหน้าฝ่ายวิศวกรรม
(นายเจน จ้างจาง)

ผู้อำนวยการส่วนควบคุมการก่อสร้าง
(นายวิศว์ ชัยจุลกิจ)

ผู้อำนวยการสำนักการช่าง
(นายสมเทพ ศรีจรรยา)

ปลัดเทศบาล
(นายสุทนต์ บุญเลิศไชย)

นายเทศมนตรี
(นายวิชัย ทองลาหิศักดิ์)

ทะเบียนเลขที่
คร.15 / 2565 05 / 07 / 2564

แผ่นที่ ๑๖๓
15 30

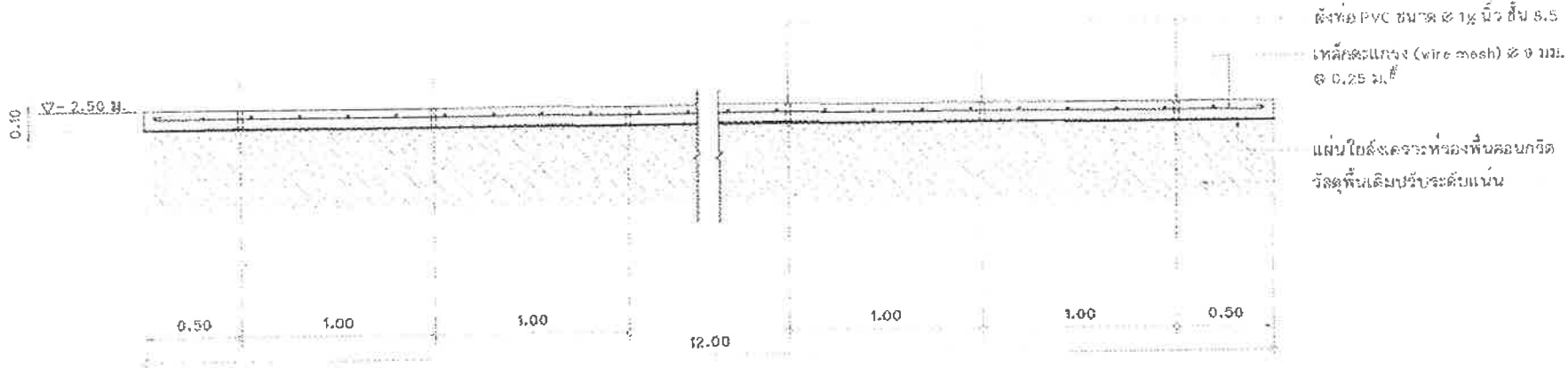

รูปตัดคานดาดท้องคลอง (สะพานที่ 1)

มาตราส่วน 1:25

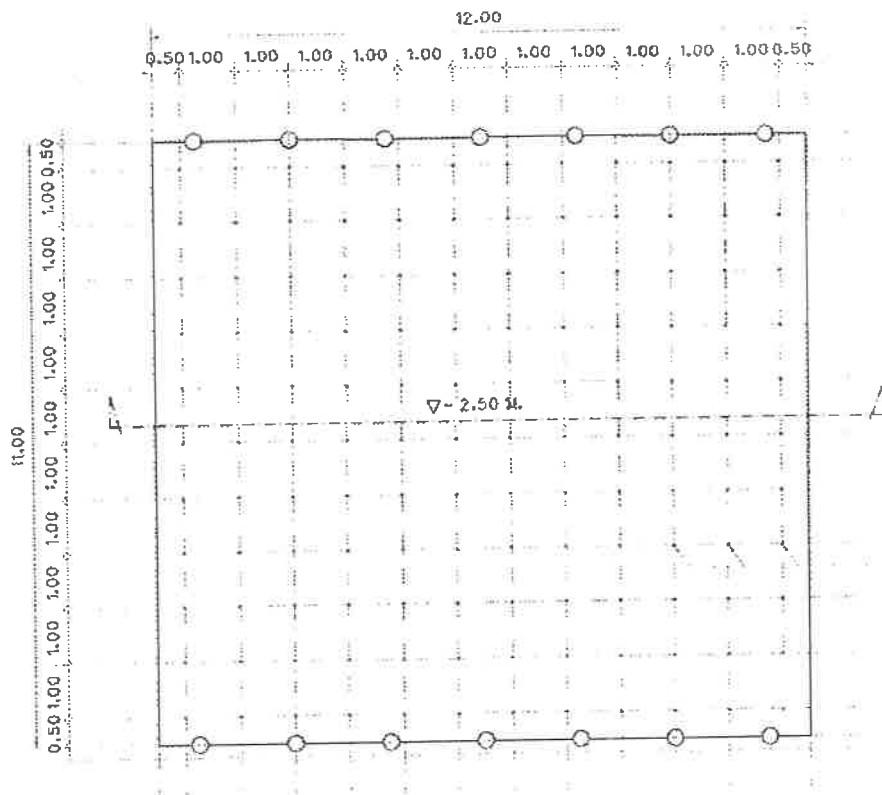

แปลนเส้นเข้าเข็มคานดาดท้องคลอง (สะพานที่ 1)

มาตราส่วน 1:100

ตั้งท่อ PVC ขนาด ๑ 1/๒ นิ้ว ชั้น 6.5
เหล็กตะแกรง (wire mesh) ๑๑ มม.
Ø 0.25 มม.

แผ่นโบลิ่งคอนกรีตท้องพื้นคอนกรีต
วัสดุพื้นเดิมปรับระดับแน่น

ตั้งท่อ PVC ขนาด ๑ 1/๒ นิ้ว ชั้น 6.5
ลงในพื้น คสล. ดาดท้องคลอง Ø 1.00 ม.



<p>สำนักงานช่างเทศบาลนครบางเขน</p>	
<p>โครงการ ปรับปรุงสะพาน บริเวณทางเข้า หมู่บ้านประชาชนวัด 2 ระยะ 3 ข้ามคลองบางตลาด</p>	
<p>สถานที่ตั้งโครงการ บริเวณทางเข้า หมู่บ้านประชาชนวัด 2 ระยะ 3 ข้ามคลองบางตลาด</p>	
<p>สำรวจ (นายทอง ยับสู) <i>[Signature]</i> (นายทรงศักดิ์ พงษ์พรมมาชัย)</p>	
<p>เขียนแบบ (นายพนม แพร้ว) <i>[Signature]</i></p>	
<p>หัวหน้างานเขียนแบบ (นายธีรชากร สมศักดิ์) <i>[Signature]</i></p>	
<p>สถาปนิก (นางสาวประจักษ์ นพรัตน์) <i>[Signature]</i></p>	
<p>วิศวกรโยธา (นายทรงเดช เข้มพัฒนศิลป์) <i>[Signature]</i></p>	
<p>หัวหน้าฝ่ายวิศวกรรม (นายแดง จำลองราช) <i>[Signature]</i></p>	
<p>ผู้อำนวยการควบคุมการก่อสร้าง (นายวิศว์ ชัยรุ่งเรือง) <i>[Signature]</i></p>	
<p>ผู้อำนวยการสำนักช่าง (นายพนม พงษ์พรมมาชัย) <i>[Signature]</i></p>	
<p>ปลัดเทศบาล (นายสุทิน ใจสุทธิสุข) <i>[Signature]</i></p>	
<p>นายกเทศมนตรี (นายวิชัย มงคลศักดิ์) <i>[Signature]</i></p>	
ทะเบียนแบบเลขที่	วัน / เดือน / ปี
กค. 15 / 2565	05 / 07 / 2564
แผ่นที่	รวม
14	30

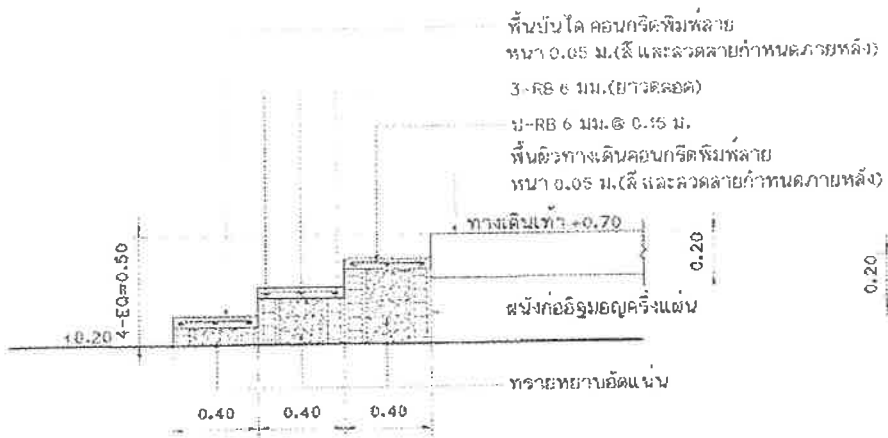

แบบขยายรูปตัดบันได ST1
มาตราส่วน 1:25

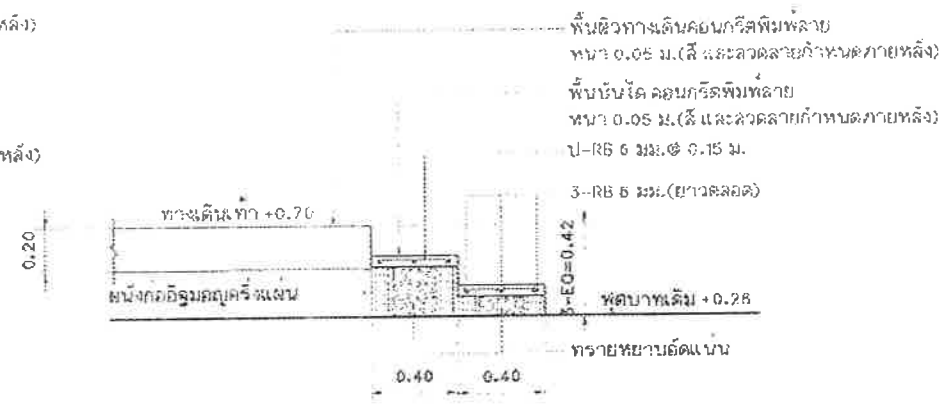

แบบขยายรูปตัดบันได ST2
มาตราส่วน 1:25

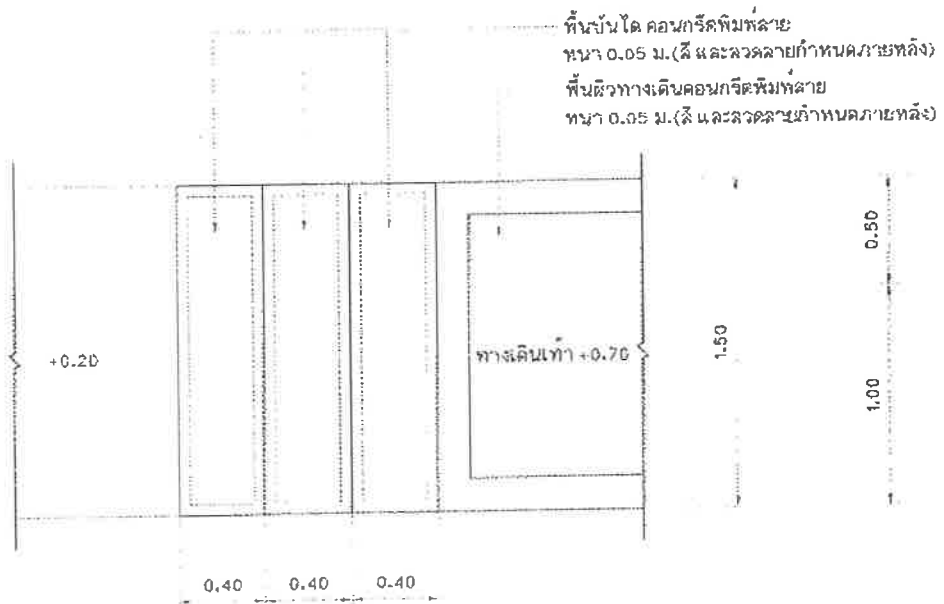

แบบขยายแปลนบันได ST1
มาตราส่วน 1:25

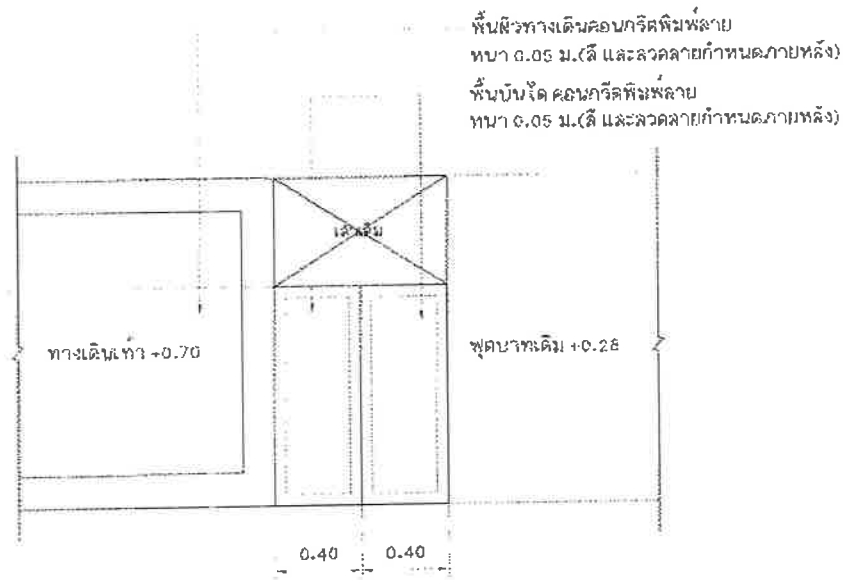

แบบขยายแปลนบันได ST2
มาตราส่วน 1:25

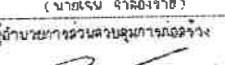
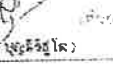
	
คำนำนภาพร่างเทศบาลนครปากเกร็ด	
โครงการ	ปรับปรุงสะพาน ขั้วทางเข้า หมู่บ้านประชาชนวัด ๒ ระยะ ๓ ข้ามคลองบางตลาด
สถานที่ตั้งโครงการ	บริเวณทางเข้า หมู่บ้านประชาชนวัด ๒ ระยะ ๓ ข้ามคลองบางตลาด
สำรวจ	(นายชนะ ปิ่นสูง)  (นายทรงชัย เท่งทองหล่อ)
เขียนแบบ	(นายบทผล แสงสี) 
หัวหน้างานเขียนแบบ	(นายธีรวัฒน์ สมศักดิ์) 
สถาปนิก	(นางสาวประจักษ์ นนทสิทธิ์) 
วิศวกรโยธา	(นายพรเชนต เสงี่ยมณาน) 
หัวหน้าฝ่ายวิศวกรรม	(นายเจน จำลองราช) 
ผู้กำกับงานควบคุมงานก่อสร้าง	(นายวิศว์ ฮีตุงเรือง) 
ผู้ควบคุมงานด้านกฎหมาย	(นายเทพ ทรัพย์สมบัติ) 
รับผิดชอบ	(นายเอก พุทธิรัฐไธ) 
นาย/ผ.ควบคุม	(นายวิชัย นวระเดศักดิ์) 
ทะเบียนแบบเลขที่	วัน / เดือน / ปี
๐๕ / ๒๕๖๕	๐๕ / ๐๗ / ๒๕๖๔
แผ่นที่	รวม
๑๕	๓๐

0.20
0.10
0.10
0.65
0.10

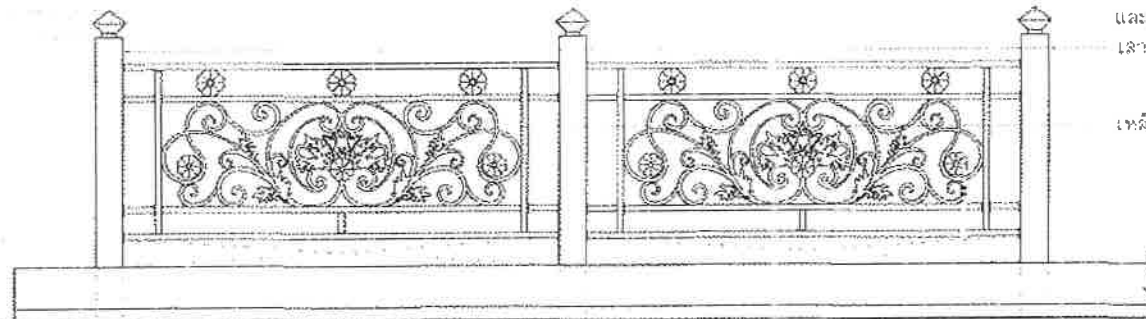

เหล็กกล่องตัดตามรูป
ผู้รับจ้างจะต้องเลือกแบบ
และขนาดก่อนจะขอติดตั้ง
เส้นเหล็กกล่อง ขนาด 4" x 4" x 2.5 มม.

เหล็กตัดอิตาลี

0.10 1.60 0.10 1.60 0.30
3.50

แบบขยายรูปด้านหน้าราวสะพานเหล็กตัดอิตาลี (สะพานที่ 1)

มาตราส่วน

1 : 20

เสาไฟโพลีเอทิลีนพร้อมโคมไฟโพลีเอทิลีน LED
ขนาด 30 วัตต์ จำนวน 4 ต้น (ดูแบบขยาย)

เสาไฟโพลีเอทิลีนพร้อมโคมไฟโพลีเอทิลีน LED
ขนาด 30 วัตต์ จำนวน 4 ต้น (ดูแบบขยาย)

1.05
0.20
0.85
0.10

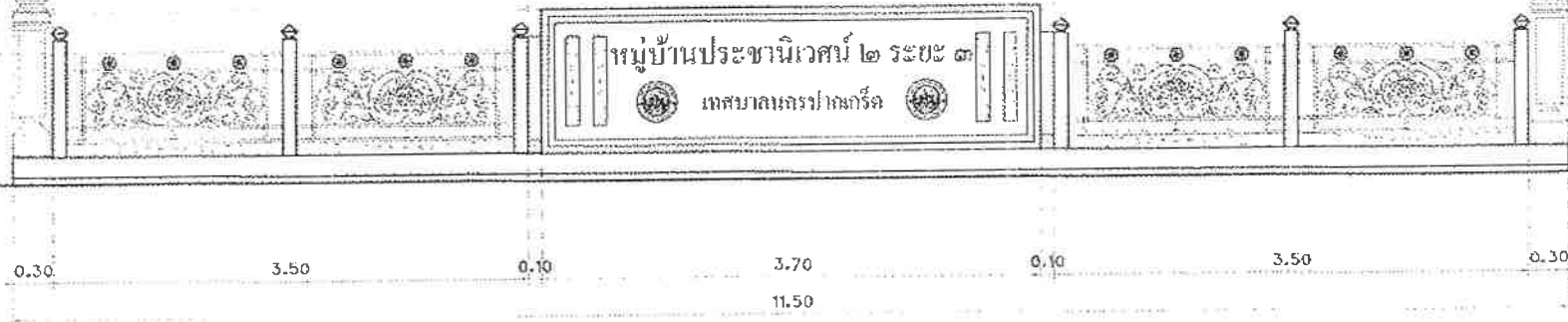

รูปด้านหน้าราวสะพาน คลัล. พร้อมป้าย (สะพานที่ 1)

มาตราส่วน

1 : 40

หมายเหตุ - แบบราวสะพานเหล็กตัดอิตาลี, เสาไฟพลังงานแสงสว่างโคมไฟโพลีเอทิลีน LED ขนาด 30 วัตต์ เป็นเพียงรูปแบบของราวสะพานเท่านั้น ทั้งนี้ผู้รับจ้างต้องเสนอขออนุมัติใช้รูปแบบก่อนติดตั้ง

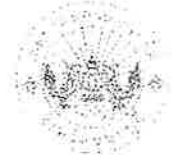

สำนักการช่างเทศบาลนครภูเก็ต

โครงการ

ปรับปรุงสะพาน บริเวณทางเข้า
หมู่บ้านประชาณีเวศม์ 2 ระยะ 3
ตำบลคลองบางตาเถร

สถานที่ตั้งโครงการ

บริเวณทางเข้า
หมู่บ้านประชาณีเวศม์ 2 ระยะ 3
ตำบลคลองบางตาเถร

สำรวจ

(นายทนง ชื่นสุข) *[Signature]*
(นางพวงแก้ว ทุ่งทรัพย์)

เขียนแบบ

(นายชนพล แสงดี) *[Signature]*

หัวหน้างานติดตั้งแบบ

(นายธีรวัฒน์ สมศักดิ์) *[Signature]*

สถาปนิก

(นางสาวประภาพร นนทพันธ์) *[Signature]*

วิศวกรโยธา

(นายพอลเบค แซะสีลสมรณ) *[Signature]*

หัวหน้าฝ่ายวิศวกรรม

(นายเจบ จ้างลงจาย) *[Signature]*

ผู้อำนวยการส่วนควบคุมการก่อสร้าง

(นายวิศิษฐ์ ชัยรุ่งเรือง) *[Signature]*

ผู้อำนวยการสำนักช่าง

(นายนพพร พงษ์อักษร) *[Signature]*

ปลัดเทศบาล

(นายสุภัท ภูมิวิจิตรโค) *[Signature]*

นายกเทศมนตรี

(นายวิศิษฐ์ ขรรพาลังศรี) *[Signature]*

ทะเบียนนายและที่

กค.ร. / 2505 05 / 07 / 2504

แผ่นที่

16 30

3.70

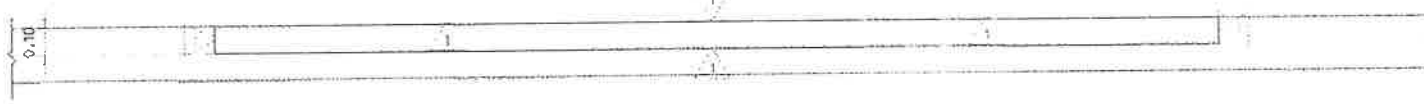

แบบขยายแปลนป้ายสะพาน คสล.
มาตราส่วน 1 : 20

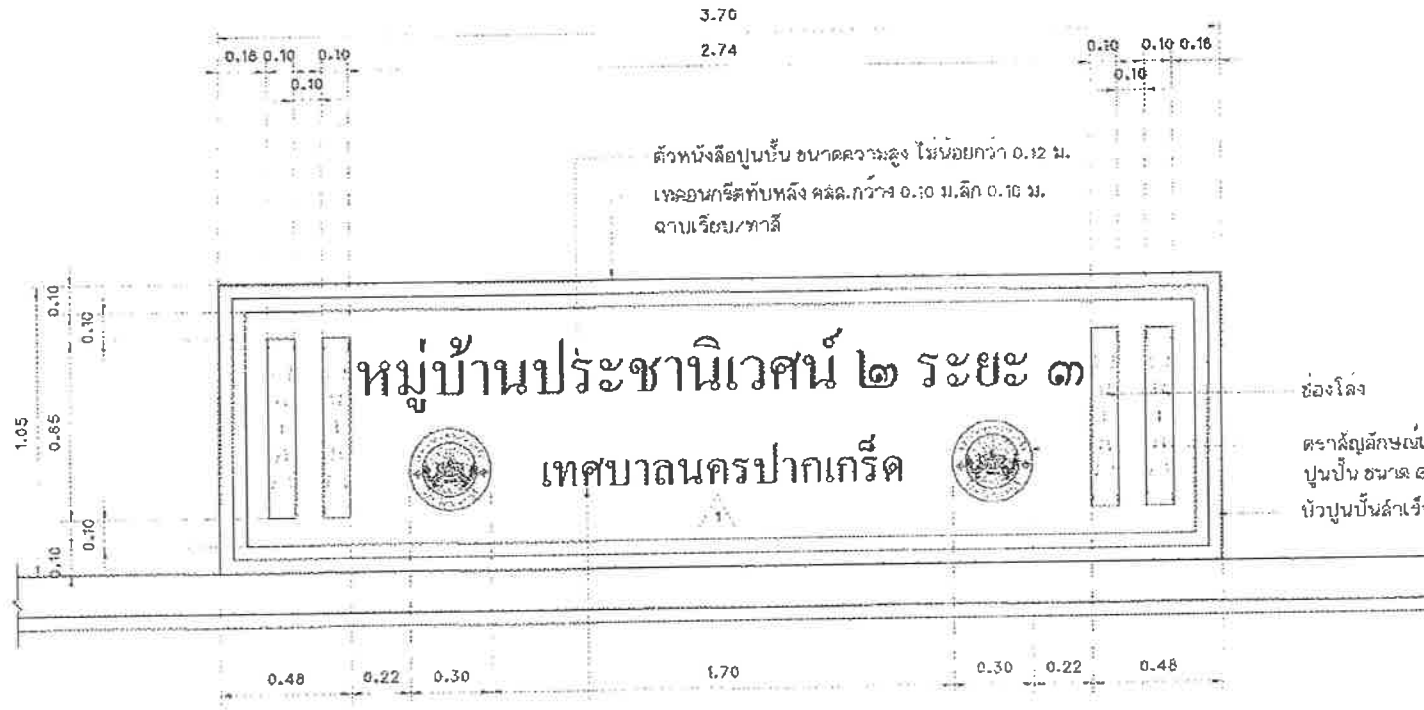









ตัวหนังสือปูนปั้น ขนาดความสูง ไม่น้อยกว่า 0.12 ม.
เทรอนกรีตทับหลัง คสล. กว้าง 0.10 ม. ลึก 0.10 ม.
ฉาบเรียบ/ทาสี

ช่องโล่ง
ตราสัญลักษณ์เทศบาล ปูนปั้น
ขนาด ๒๐.๓๐ ม.
ตัวปูนปั้นสีเงจรูป

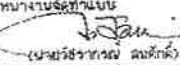
ตัวหนังสือปูนปั้น ขนาดความสูง ไม่น้อยกว่า 0.09 ม.

แบบขยายป้ายสะพาน คสล.
มาตราส่วน 1 : 20

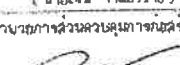
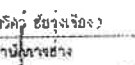
สำนักงานวิศวกรรมเครื่องแผ่น ฉาบเรียบสองด้าน ทาสี
(สีให้ใช้ผลิตภัณฑ์ของ TOA/ICI/JOTUN หรือเทียบเท่า)

	
สำนักการช่าง เทศบาลนครปากเกร็ด โครงการ บริเวณทุ่งสะพาน บริเวณทางเข้า หมู่บ้านประชานิเวศน์ ๒ ระยะ ๓ ซอยคลองบางตลาด	
ควบคุมการก่อสร้าง บริเวณทางเข้า หมู่บ้านประชานิเวศน์ ๒ ระยะ ๓ ซอยคลองบางตลาด	
ควบคุม (นายทอง ชัยรุ่ง)  (นายพงษ์กร พลสุภาพกร)	
เขียนแบบ (นายพชร แกรงสี) 	
หัวหน้างานรับผิดชอบ (นายธีรภาพร สมศักดิ์) 	
สถาปนิก (นางสาวระภากร นนทีนทร์) 	
วิศวกรโยธา (นายทองเปลว โสภพิณสมาน) 	
หัวหน้าฝ่ายวิศวกรรม (นายเจษฎ์ คำทองราช) 	
ผู้อำนวยการส่วนควบคุมการก่อสร้าง (นายวิศว์ ชัยรุ่งเรือง) 	
ผู้อำนวยการสำนักการช่าง (นายสมทรง พริกทอง) 	
ปลัดเทศบาล (นายสุทธ ใจศิริสุข) 	
นายเทศมนตรี (นายวิชัย บางดาดี) 	
ระเบียบและสถิติ กส.15 / 2565	วัน / เดือน / ปี ๐๕ / ๐๗ / ๒๕๖๕
แผ่นที่ 17	รวม 3๐

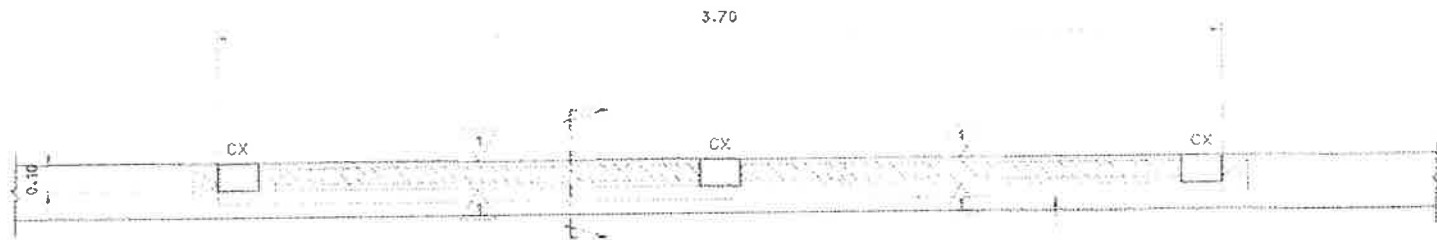

แบบขยายแปลนโครงสร้างป้ายสะพาน คสล.
มาตราส่วน 1:20





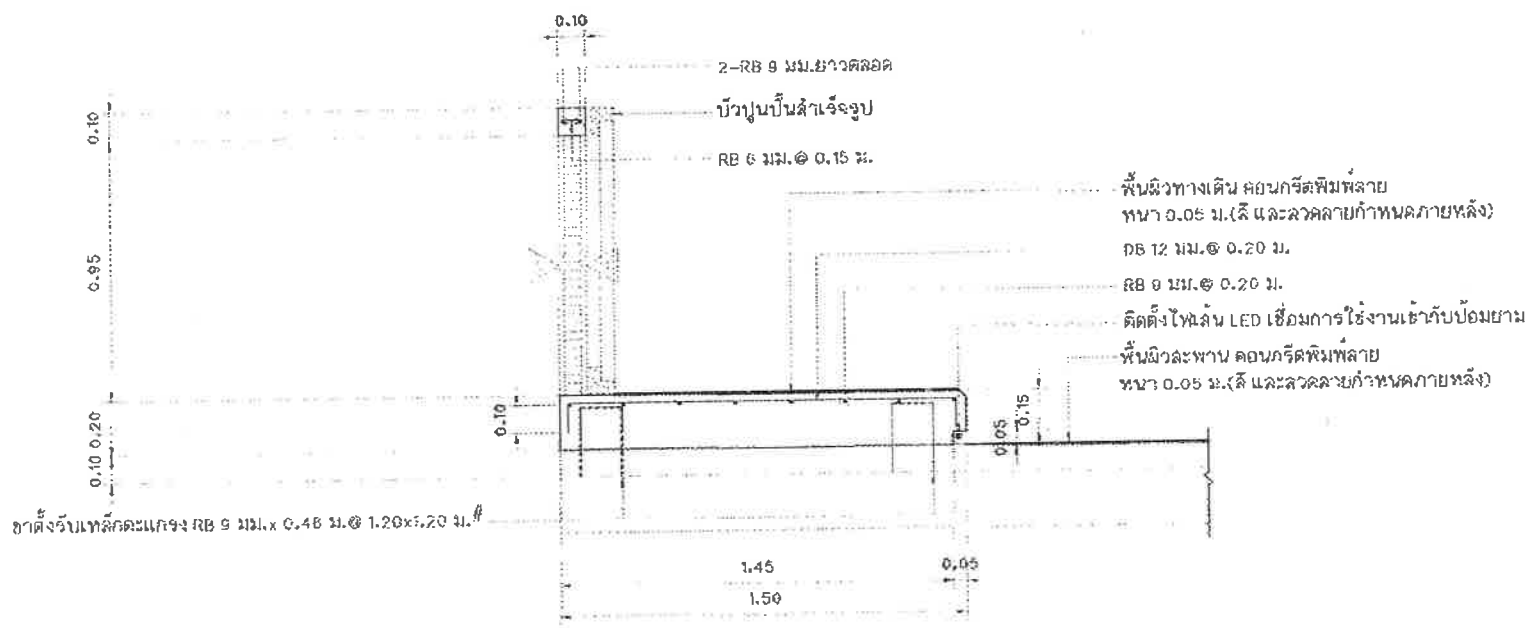

แบบขยายเสา CX
มาตราส่วน 1:25

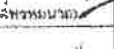
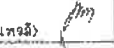
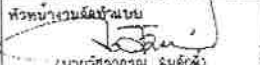

แบบขยายรูปตัดโครงสร้างป้ายสะพาน คสล. พื้นทางเท้า
มาตราส่วน 1:20

สำนักงานอธิการบดี กรุงเทพมหานคร
(สีให้ใช้ผลิตภัณฑ์ของ TORA/CEMENTUM หรือเทียบเท่า)

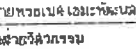
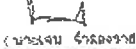
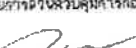
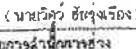
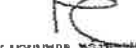
	
สำนักการช่างเทศบาลนครปากเกร็ด	
โครงการ	ปรับปรุงสะพาน บริเวณทางเข้าหมู่บ้านประชาธิวัฒน์ 2 ระยะ 3 ส่วนคลองบางตลาด
สถานที่ตั้งโครงการ	บริเวณทางเข้าหมู่บ้านประชาธิวัฒน์ 2 ระยะ 3 ส่วนคลองบางตลาด
สำรวจ	(นายทอง ชื่นสูง)  (นายพอลภรณ์ ทรงพรหมมา) 
เขียนแบบ	(นายอนุช แสงสี) 
หัวหน้างานเขียนแบบ	(นายวิภากรณ วัฒนศิริ) 
สถาปนิก	(นางฉวีประภษา นนทจันทร์) 
วิศวกรโยธา	(นายพรเทพ เจริญพัฒน์) 
หัวหน้าช่างสำรวจ	(นายเจษฎา จรัสวงษ์) 
ผู้อำนวยการควบคุมราคากลาง	(นายวิวัฒน์ ชัยรุ่งเรือง) 
ผู้อำนวยการด้านช่าง	(นายสมการ ทรงพรชัย) 
ปลัดเทศบาล	(นายสุเทพ บุญศิริโต) 
นายกเทศมนตรี	(นายวิชัย บรรดาแผ่นดิน) 
ลงทะเบียนแบบเสร็จ	ใน / เดือน / ปี
กค. 15 / 2565	05 / 07 / 2564
แผ่นที่	รวม
15	30

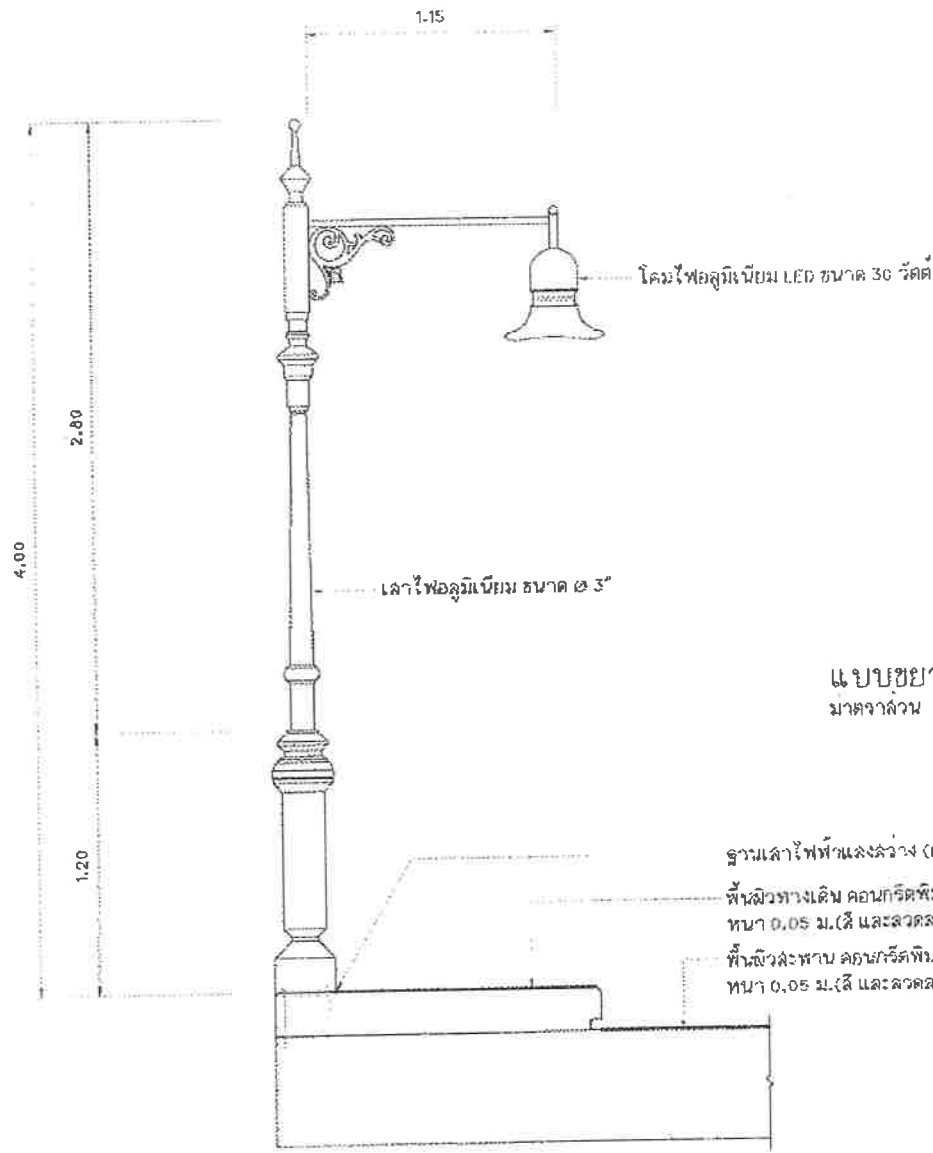

แบบขยายเสาไฟฟ้าแสงสว่าง
มาตราส่วน 1 : 25

หมายเหตุ - ผู้จ้างจะต้องเล่นออกยูนิตที่ใช้รูปแบบเสาไฟฟ้าแสงสว่าง ต่อคณะกรรมการตรวจรับพัสดุ ก่อนทำการติดตั้ง

สำนักการช่าง ทศบาลนครปากเกร็ด	
โครงการ ปรับปรุงสะพาน บริเวณทางเข้า หมู่บ้านประสาธน์ฉบับ 2 ระยะ 3 ข้ามคลองบางตลาด	
สถานที่ตั้งโครงการ บริเวณทางเข้า หมู่บ้านประสาธน์ฉบับ 2 ระยะ 3 ข้ามคลองบางตลาด	
สำรวจ (นายทอง อินสุด) (นายทงแก้ว ทศพรนิมาน)	
เขียนแบบ (นายพนม แพร้ว)	
หัวหน้างานรับใช้แบบ (นายธีรภรณ์ ลมดี)	
สถาปนิก (นางสาวประภาพร นพสัมพันธ์)	
วิศวกรโยธา (นายพจนนิต ธรรมนิรมาน)	
หัวหน้าฝ่ายวิศวกรรม (นายเจน จ้างองราช)	
ผู้อำนวยการควบคุมการก่อสร้าง (นายวิวัฒน์ ชัยรุ่งเรือง)	
ผู้อำนวยการฝ่ายการช่าง (นายอนุพร ทวีพรชัย)	
บดินทรศึกษา (นายสุทธิ บุญวิจิตร)	
นายช่างเทคนิค (นายวิชัย บวรลาภกิจ)	
วงเงินงบประมาณที่	เงิน / เดือน / ปี
๑๕.15 / ๖๕๕	๐๕ / ๐๗ / ๒๕๖๔
แผนที่	๑๖๓
19	๒๐

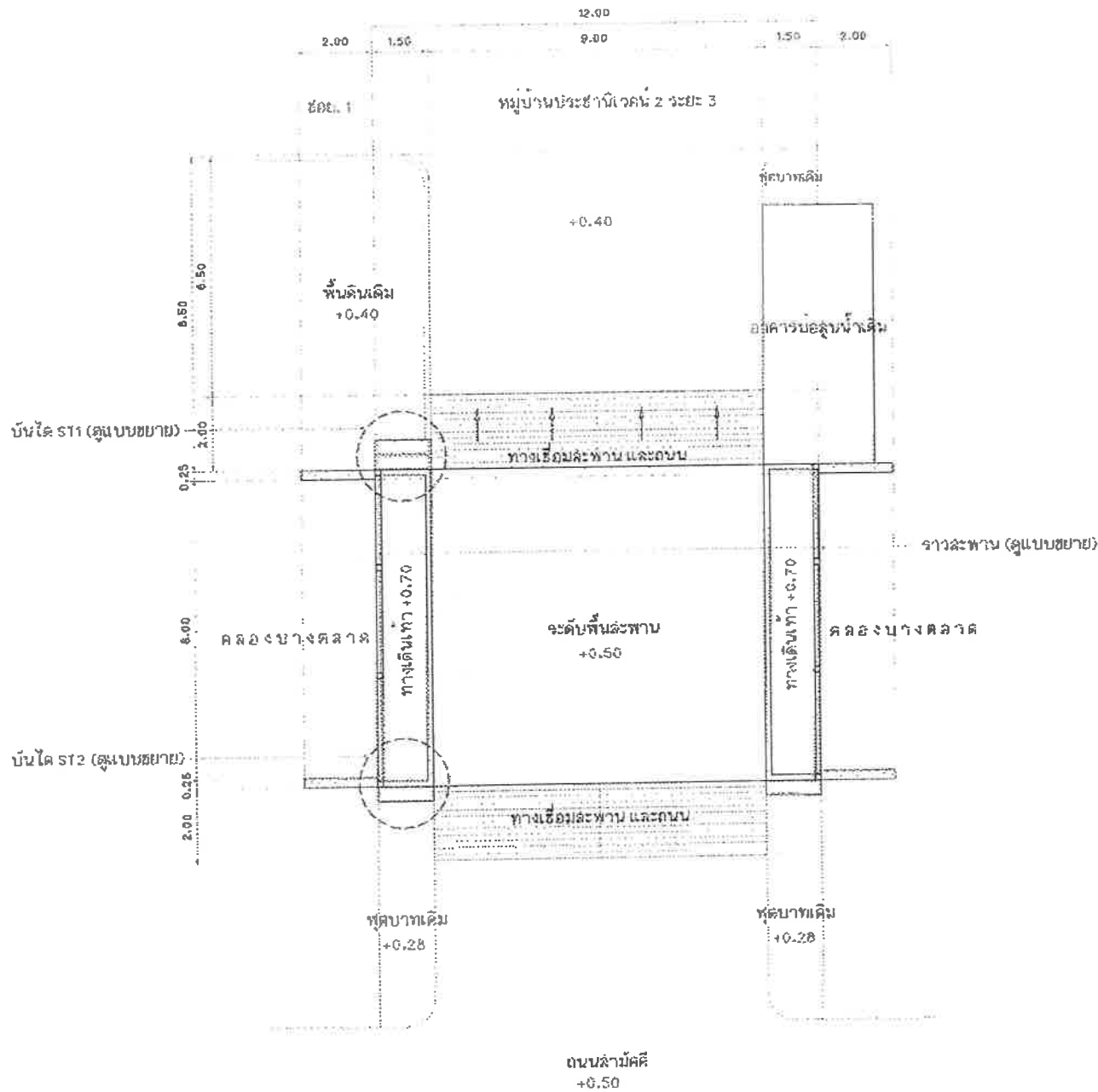

แปลนสะพาน คสล. (สะพานที่ 2)
มาตรฐาน
1:125



สำนักการช่าง ทดสอบนครบางกอก

โครงการ	ปรับปรุงสะพาน บริเวณทางเข้า หมู่บ้านประชาภิวัฒน์ 2 ระยะ 3 ตำบลคลองรางตลาด
สถานที่ตั้งโครงการ	บริเวณทางเข้า หมู่บ้านประชาภิวัฒน์ 2 ระยะ 3 ตำบลคลองรางตลาด
ผู้ตรวจ	(นายทอง ยืนสุข) (นายพงศ์พงษ์ พงษ์เทพไชโย)
เขียนแบบ	(นายบทล แพรศรี)
หัวหน้างานจัดพิมพ์	(นายวิธรากรณ วัฒนศิริ)
สถาปนิก	(นางสาวประภาพร นนทจันทร์)
วิศวกรโยธา	(นายทองหล่อ ณะพัฒนนิรม)
หัวหน้าฝ่ายวิศวกรรม	(นายณงบ จำลองราช)
ผู้อำนวยการส่วนควบคุมอาคารจังหวัด	(นายวิศว์ ฮีรุ่งเรือง)
ผู้อำนวยการฝ่ายวิชาการ	(นายณพวิทย์ วงศ์พิทักษ์)
ปลัดเทศบาล	(นายสุทนต์ บุญวิชัยโต)
นายกเทศมนตรี	(นายวิชัย บรรดาภิวัฒน์)
ทะเบียนเลขที่	วัน / เดือน / ปี
ถ.15 / 2565	05 / 07 / 2564
แผ่นที่	รวม
20	30



สำนักงานช่างเทศบาลนครปากเกร็ด

โครงการ
ปรับปรุงสะพาน บริเวณทางเข้า
หมู่บ้านประสาธน์เวสต์ 2 ระยะ 3
ข้ามคลองบางตลาด

สถานที่ตั้งโครงการ
บริเวณทางเข้า
หมู่บ้านประสาธน์เวสต์ 2 ระยะ 3
ข้ามคลองบางตลาด

สำรวจ
(นายทนง ปิ่นสุด)
(นายพงษ์ภรณ์ พงษ์พรหมนาถ)

เขียนแบบ
(นายหนอล แพรณี)

หัวหน้างานจัดทำแบบ
(นายวิษณุกรณ สมศักดิ์)

สถาปนิก
(นางสาวประภากร นนทจิตร)

วิศวกรโยธา
(นายทองเบศ เหมะพัฒนมาน)

หัวหน้าฝ่ายวิศวกรรม
(นายสงวน จำลองราช)

ผู้อำนวยการควบคุมการก่อสร้าง
(นายวิวัฒน์ ยี่รุ่งเรือง)

ผู้อำนวยการดำเนินการช่าง
(นายนพพร พริ้งพราย)

ปลัดเทศบาล
(นายสุทธ บุษบงศิริโค)

นายกเทศมนตรี
(นายวิชัย บวรศักดิ์)

ทะเบียนแบบเลขที่ / วันที่ / ปี
กค.15 / 2565 / 05 / 07 / 2564

แผ่นที่ / รวม
21 / 30

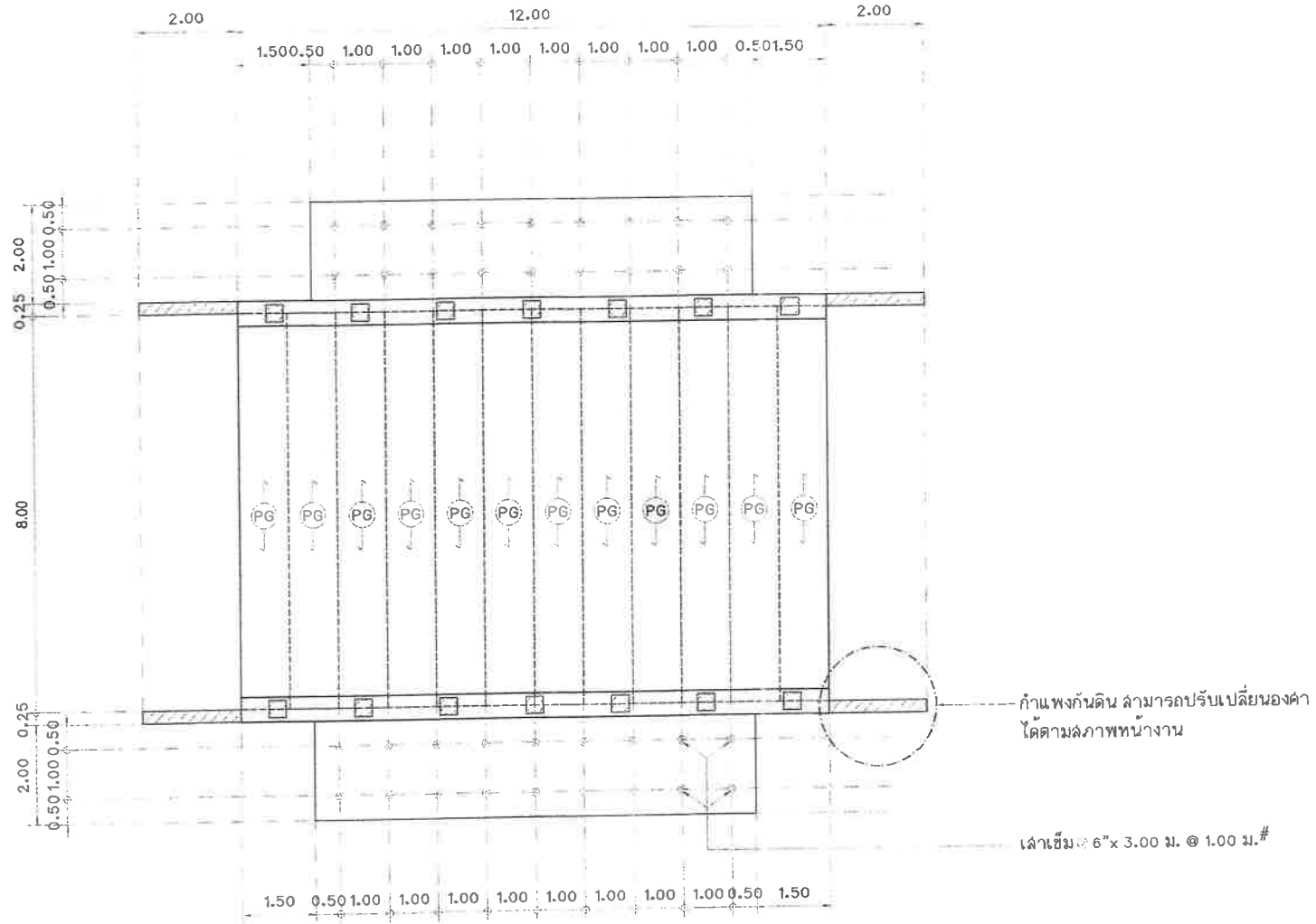

แปลนโครงสร้างสะพาน (สะพานที่ 2)
มาตราส่วน 1:100

PG แผ่นพื้นสะพานคอนกรีตอัดแรง (Bridge Plank)

ท่อระบายน้ำ PVC ขนาด \varnothing 2 นิ้ว ขึ้น 8.5 @ 2.00 ม.

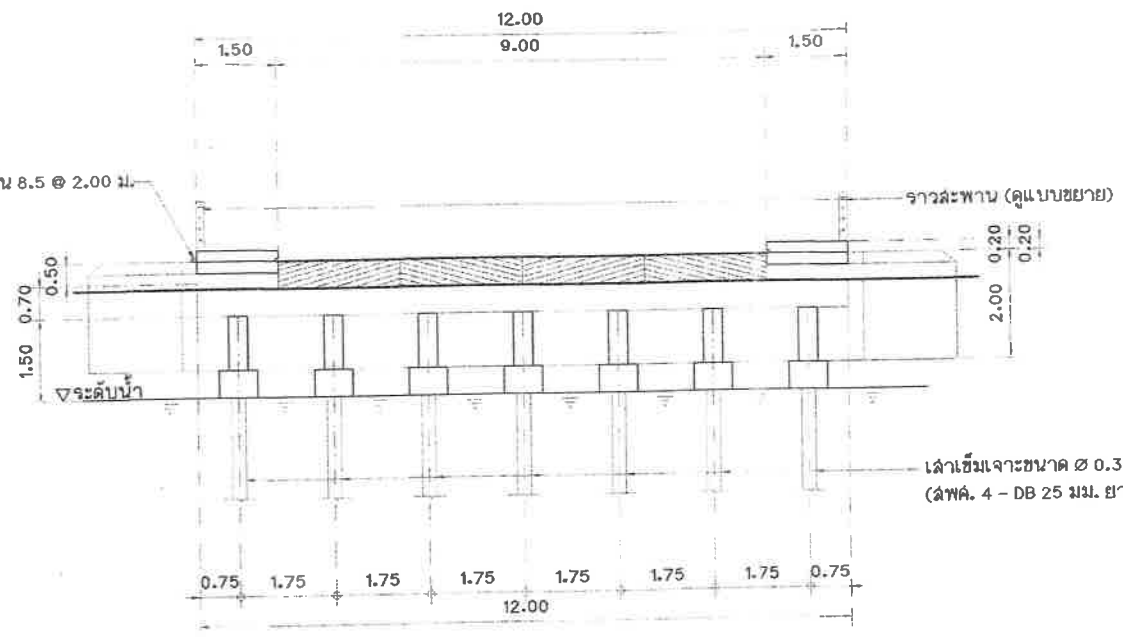

เสาเข็มเจาะขนาด \varnothing 0.35x18.00 ม.
(ลำค. 4 - DB 25 มม. ยาว 10.00 ม.)

รูปด้านหน้าสะพาน (สะพานที่ 2)
มาตราส่วน 1:100



สำนักการช่างเทศบาลนครปากเกร็ด

โครงการ
ปรับปรุงสะพาน บริเวณทางเข้า
หมู่บ้านประสาธน์วัด 2 ระยะ 3
ข้ามคลองบางตลาด

สถานที่ตั้งโครงการ
บริเวณทางเข้า
หมู่บ้านประสาธน์วัด 2 ระยะ 3
ข้ามคลองบางตลาด

สำรวจ
(นายทรง ปิ่นสุ่ย) Mo
(นายทรงสิทธิ์ พงษ์พรหมนุก)

เขียนแบบ
(นายพลอด แพรล) M

หัวหน้างานเขียนแบบ
(นายวีระสารณ วัฒนศักดิ์)

สถาปนิก
(นางสาวประภากร นนทจันทร์)

วิศวกรโยธา
(นายทอเนต เขมะพัฒน์ฉาน)

หัวหน้าฝ่ายวิศวกรรม
(นายเจน จำลองราช)

ผู้อำนวยการส่วนควบคุมการก่อสร้าง
(นายวิศว์ ชัยรุ่งเรือง)

ผู้อำนวยการสำนักช่าง
(นายพชร พงษ์พรหม)

ปลัดเทศบาล
(นายสุภัท บัญญัติวิบูล)

นายกเทศมนตรี
(นายวิชัย บจจดาศักดิ์)

ทะเบียนแบบเลขที่ 15 / 2565 วันที่ 05 / 07 / 2564

แผ่นที่ 22 จาก 30

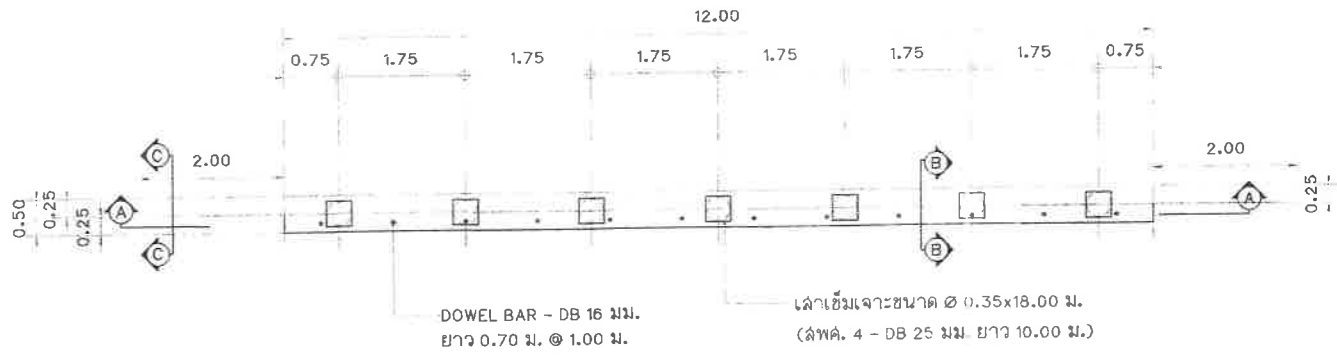

ขยายโครงสร้างสะพาน (สะพานที่ 2)
มาตราส่วน 1:75

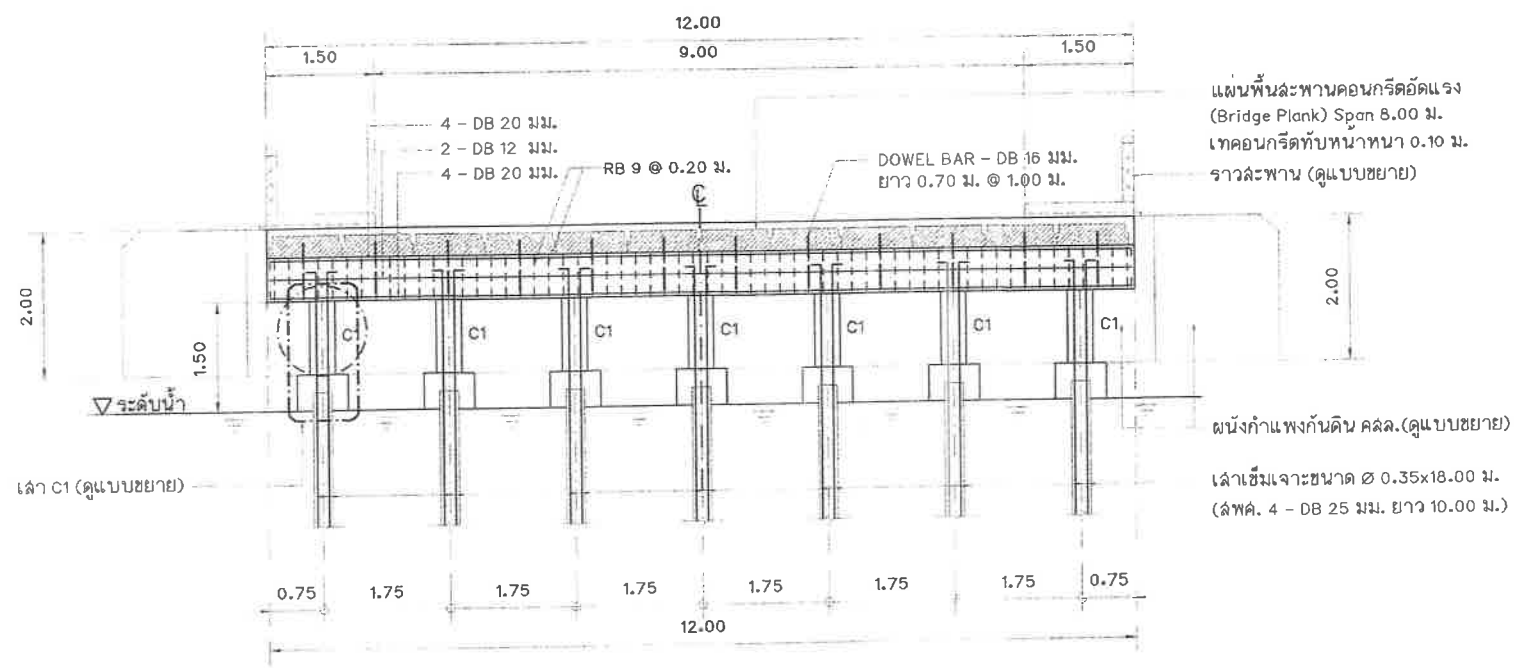

รูปตัดโครงสร้าง A - A (สะพานที่ 2)
มาตราส่วน 1:75

สำนักการช่างเทศบาลนครปากเกร็ด

โครงการ
ปรับปรุงสะพาน บริเวณทางเข้า
หมู่บ้านประสาธน์วัดน 2 ระยะ 3
ข้ามคลองบางตลาด

สถานที่ตั้งโครงการ
บริเวณทางเข้า
หมู่บ้านประสาธน์วัดน 2 ระยะ 3
ข้ามคลองบางตลาด

สำรวจ
(นายทนง ปิ่นสุข)
(นายพงษ์กรณ์ พงศ์พรหมมาถ)

เขียนแบบ
(นายพนตล แพรล)

หัวหน้างานจัดทำแบบ
(นายวิเชียรกรรณ์ สมศักดิ์)

สถาปนิก
(นางสาวประภากร บบพิจิตร)

วิศวกรโยธา
(นายทรงยศ เสมอพิณพัฒน์)

หัวหน้าฝ่ายวิศวกรรม
(นายเจน ฉ่างงราช)

ผู้อำนวยการควบคุมการก่อสร้าง
(นายวิวัฒน์ ชัยรุ่งเรือง)

ผู้อำนวยการสำนักการช่าง
(นายพนทกร พวงพิทย)

ปลัดเทศบาล
(นายสุทธิ บัญญัติชูโต)

นายกเทศมนตรี
(นายวิชัย บรรดาศักดิ์)

ทะเบียนแบบเลขที่ กส.15 / 2565 วันที่ 05 / 07 / 2564

แผ่นที่ 23 จาก 30

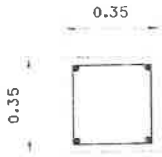

4-DB 20 มม. @ 0.20 ม.
RB 6 มม. @ 0.15 ม.

แบบขยายเสา C1

มาตราส่วน 1:20

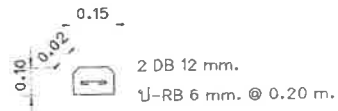

ขยายราวสะพาน
มาตราส่วน 1:20



ขยายเสาราวสะพาน
มาตราส่วน 1:20

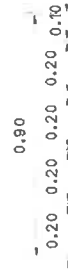

แบบขยายราวสะพาน (สะพานที่ 2)
มาตราส่วน 1:20

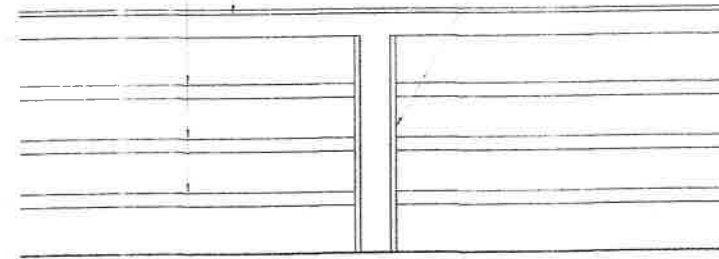

ราวสะพานเหล็กกลมกลวง
ขนาด $\varnothing 2" \times 2.3$ มม. ทาลีน้ำมัน และทาลีนํ้ามันทับหน้า
ราวสะพาน คสล.

เสาราวสะพาน คสล.

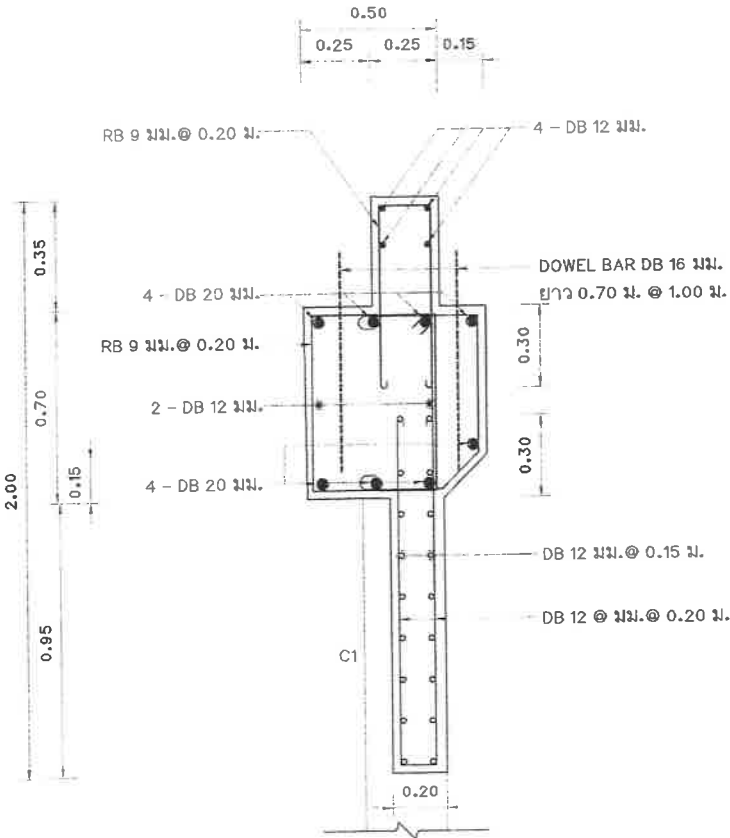

รูปตัดโครงสร้าง B - B (สะพานที่ 2)
มาตราส่วน 1:20

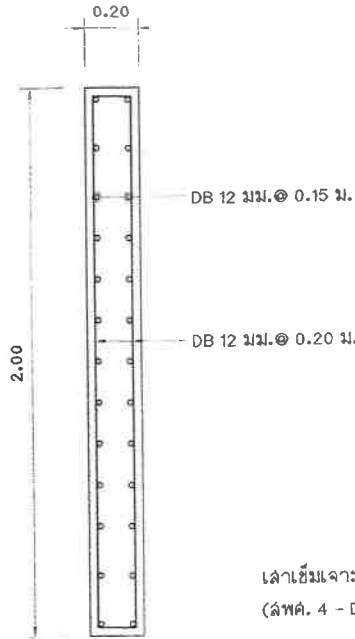

รูปตัดโครงสร้าง C - C (สะพานที่ 2)
มาตราส่วน 1:20

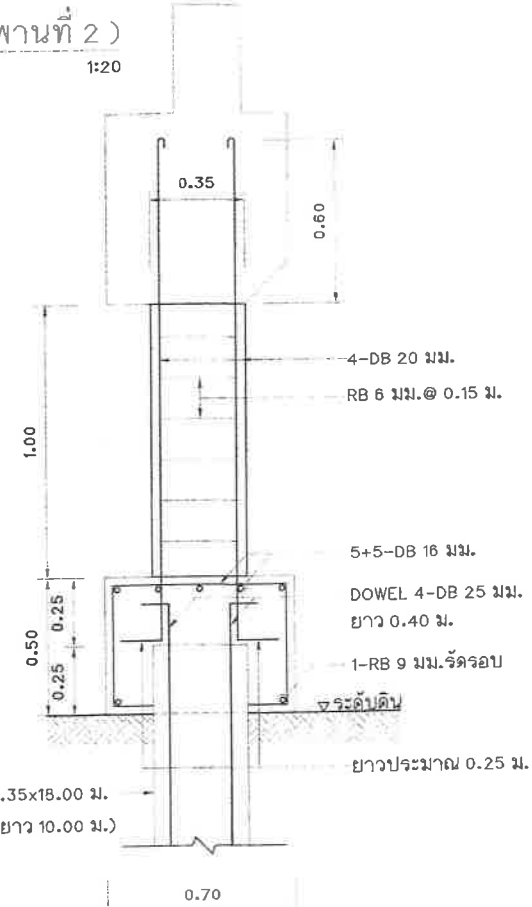

เสาเข็มเจาะขนาด $\varnothing 0.35 \times 18.00$ ม.
(ลำค. 4 - DB 25 มม. ยาว 10.00 ม.)

รูปตัดเสา C1
มาตราส่วน 1:20



สำนักงานช่างเทศบาลนครปากเกร็ด

โครงการ

ปรับปรุงสะพาน บริเวณทางเข้า
หมู่บ้านประสาธน์คัน 2 ระยะ 3
ข้ามคลองบางตลาด

สถานที่ตั้งโครงการ

บริเวณทางเข้า
หมู่บ้านประสาธน์คัน 2 ระยะ 3
ข้ามคลองบางตลาด

สำรวจ

(นายทนง ปิ่นลือ)
(นายทรงศักดิ์ ทรงค้ำชู)

เขียนแบบ

(นายพศพล แพรสี)

หัวหน้างานจัดทำแบบ

(นายวิชัย ธรรมรัตน์)

สถาปนิก

(นางสาวประภากร นพจันทร์)

วิศวกรโยธา

(นายพรสันต์ เหมะพิณฉกร)

หัวหน้าฝ่ายวิศวกรรม

(นายเจบ จ้างองราช)

ผู้อำนวยการส่วนควบคุมการก่อสร้าง

(นายวิวัฒน์ ชัยรุ่งเรือง)

ผู้อำนวยการสำนักช่าง

(นายสมชาย ทรงพรชัย)

ปลัดเทศบาล

(นายสุวิทย์ บุญศิริวิไล)

นายกเทศมนตรี

(นายวิชัย บรรดาศักดิ์)

ทะเบียนแบบเลขที่

กส.15 / 2565

วันที่

24

วัน / เดือน / ปี

05 / 07 / 2564

รวม

30

หมายเหตุ - แบบราวสะพานให้เส้นอนุรูปแบบ และลวดลายต่อคณะกรรมการตรวจรับพัสดุพิจารณา อนุมัติก่อนดำเนินการ



สำนักการช่าง ทดสอบนครปากเกร็ด

โครงการ	ปรับปรุงสะพาน บริเวณทางเข้าหมู่บ้านประสาธน์วัดคัน 2 ระยะ 3 ซ้ำมคลองบางตลาด
สถานที่ตั้งโครงการ	บริเวณทางเข้าหมู่บ้านประสาธน์วัดคัน 2 ระยะ 3 ซ้ำมคลองบางตลาด
สำรวจ	(นายพงษ์ ปิ่นอุย) (นายพงษ์ภรณ์ พงศ์พรหมชัย)
เขียนแบบ	(นายพนต แพรศรี)
หัวหน้างานเขียนแบบ	(นายวิษณุภรณ์ ฉมศักดิ์)
สถาปนิก	(นางสาวประภากร บนจันทร์)
วิศวกรโยธา	(นายพรเชนด เข้มพิณฉมกาน)
หัวหน้าฝ่ายวิศวกรรม	(นายเจน จำลองราช)
ผู้อำนวยการส่วนควบคุมการก่อสร้าง	(นายวิวัฒน์ สือรุ่งเรือง)
ผู้อำนวยการสำนักการช่าง	(นายพนกร พงษ์พราย)
ปลัดเทศบาล	(นายสุภัท บุษวิจิรัฐโต)
นายกเทศมนตรี	(นายวิชัย บรรจาศาสตร์)
ทะเบียนแบบเลขที่	วัน / เดือน / ปี
กฉ.15 / 2565	05 / 07 / 2564
แผ่นที่	รวม
25	30

JOINT SEALER กระดาษชานอ้อยชุบน้ำมันดิน
กว้าง 50 ซม.หนา 2 ซม.
หยอดด้วยแอลฟิลท์+ทราย

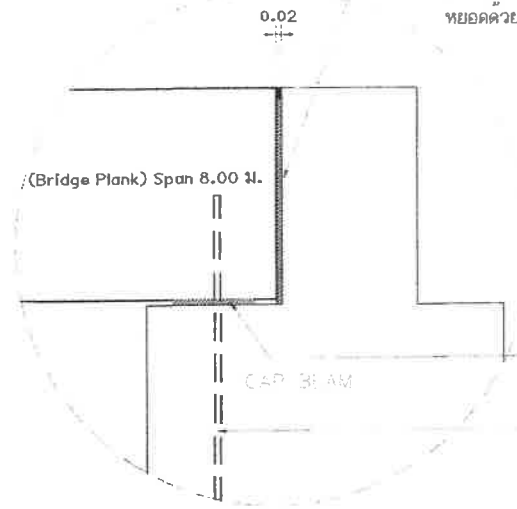

ยางรองคูละพาน
ขนาด กว้าง 15 ซม. หนา 1 ซม.
DOWEL BAR - DB 16 มม.
ยาว 0.70 ม. @ 1.00 ม.

แบบขยาย CAP BEAM
มาตราส่วน 1:10

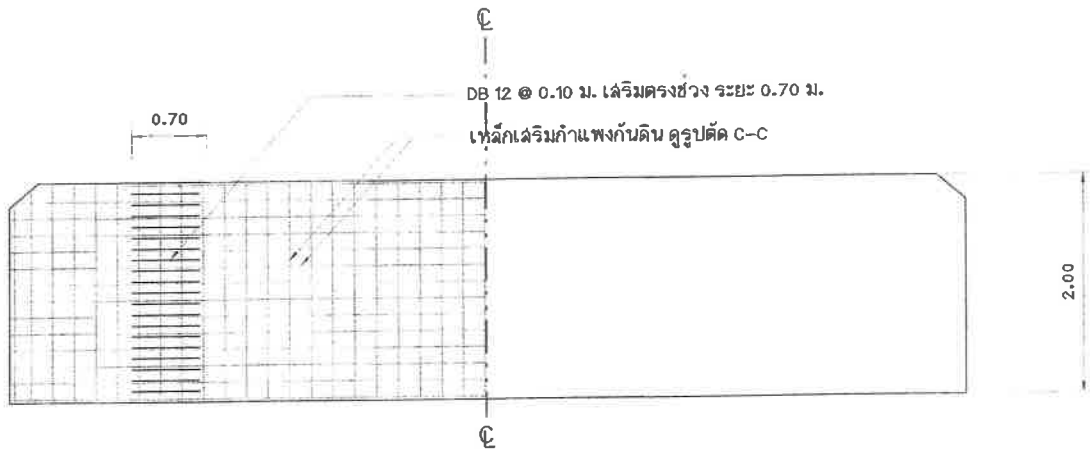

DB 12 @ 0.10 ม. เล็งตรงช่วง ระยะ 0.70 ม.
เหล็กเสริมกำแพงกันดิน ดูรูปตัด C-C

แบบขยายกำแพงกันดิน
มาตราส่วน 1:50

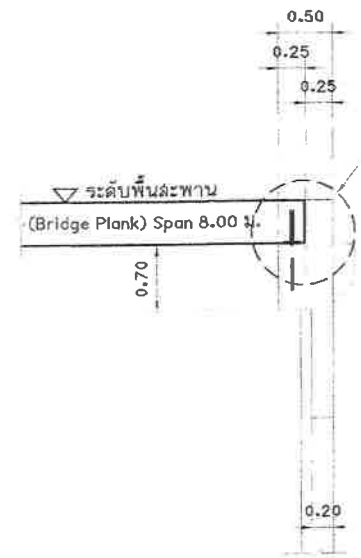

(ดูแบบขยาย CAP BEAM)

CAP BEAM
มาตราส่วน 1:50

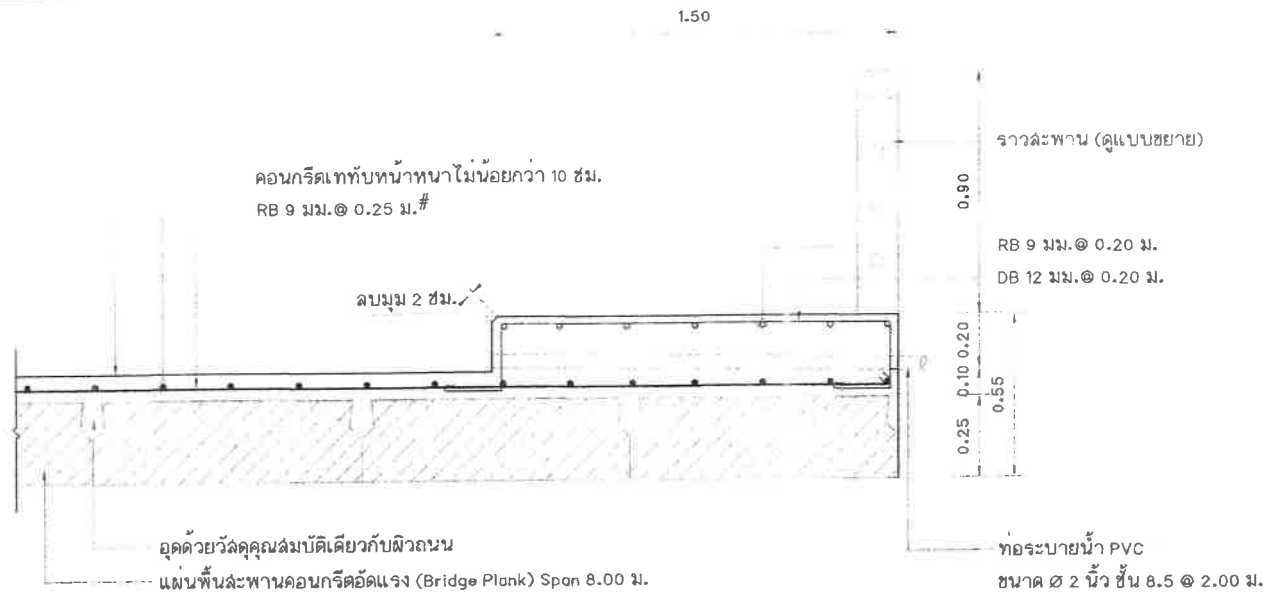

แบบขยายรูปตัดการเสริมเหล็กพื้นทับหน้า และพื้นทางเดินเท้า คสล.
มาตราส่วน 1:20

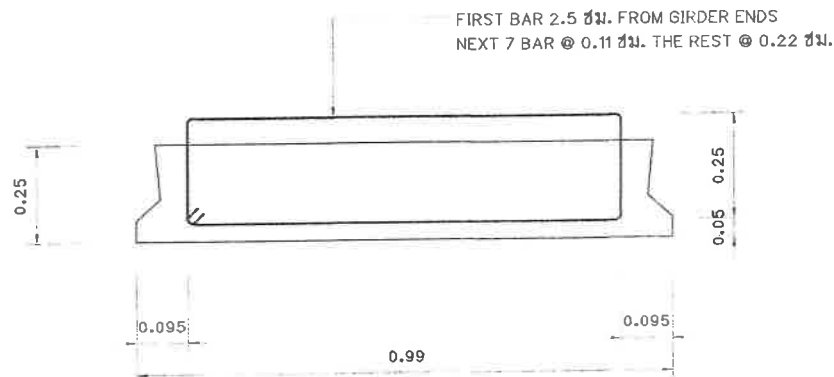

PLANK 8.00 ม. SPAN

หมายเหตุ : น้ำหนักบรรทุกบนสะพาน ออกแบบใช้มาตรฐาน อเมริกัน AASHTO LOADING
(American Association of State Highway and Transportation Officials) H 20-S 16-44
แผ่นพื้นสะพานคอนกรีตอัดแรง (Bridge Plank) รูปแบบและความหนา ตามมาตรฐานทั่วไปของกรมทางหลวง

สำนักงานการช่างเทศบาลนครปากเกร็ด	
โครงการ	ปรับปรุงสะพาน บริเวณทางเข้าหมู่บ้านประชาชนไควล์ 2 ระยะ 3 ซ้ำมคลองบางตลาด
สถานที่ตั้งโครงการ	บริเวณทางเข้าหมู่บ้านประชาชนไควล์ 2 ระยะ 3 ซ้ำมคลองบางตลาด
สำรวจ	(นายทง ปิ่นสุข) (นายพงษ์ภรณ์ พงศ์พรหมมา)
เขียนแบบ	(นายบทล แพรล)
หัวหน้างานจัดทำแบบ	(นายวีระจากรณ สัมศักดิ์)
สถาปนิก	(นางสาวประภากร นนทจันทร์)
วิศวกรโยธา	(นายพรอเบศ เตชะพัฒนสมาน)
หัวหน้าฝ่ายวิศวกรรม	(นายเจน จำลองราช)
ผู้อำนวยการส่วนควบคุมการก่อสร้าง	(นายวิศว์ ชัยรุ่งเรือง)
ผู้อำนวยการสำนักงานการช่าง	(นายบพจร พงษ์พราย)
ปลัดเทศบาล	(นายฉัตร บุญศิริวิไล)
นายกเทศมนตรี	(นายวิชัย บรรลาคศักดิ์)
ทะเบียนแบบเลขที่	วัน / เดือน / ปี
ถล.15 / 2565	05 / 07 / 2564
แผ่นที่	รวม
26	30

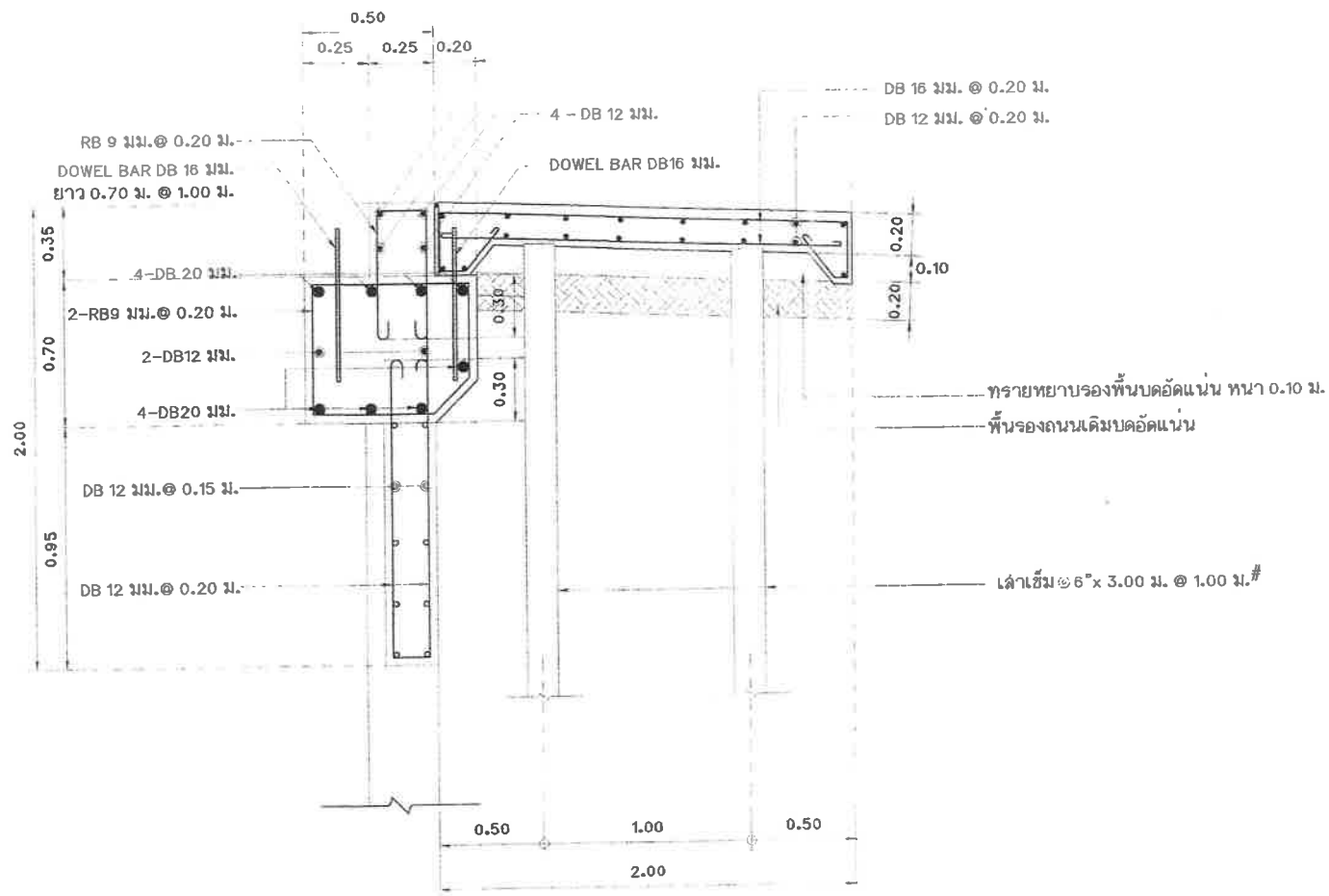

รูปตัดการเชื่อมสะพาน และผิวถนน คสล.
 มาตรฐาน
 1: 25

สำนักงานช่างเทศบาลนครปากเกร็ด

โครงการ
 ปรับปรุงสะพาน บริเวณทางเข้า
 หมู่บ้านประชาพัฒนา 2 ระยะ 3
 ซ้ำมคลองบางตลาด

สถานที่ตั้งโครงการ
 บริเวณทางเข้า
 หมู่บ้านประชาพัฒนา 2 ระยะ 3
 ซ้ำมคลองบางตลาด

สำรวจ
 (นายทอง ปิ่นสุภา)
 (นายพงศ์วัฒน์ พงศ์พรหมนาถ)

เขียนแบบ
 (นายบทผล แพรดี)

หัวหน้างานจัดทำแบบ
 (นายวิรัชกรณ สิมศักดิ์)

สถาปนิก
 (นางสาวประภากร บมพจิรินทร์)

วิศวกรโยธา
 (นายพรเชนด ธรรมพิทักษ์วัฒน์)

หัวหน้าฝ่ายวิศวกรรม
 (นายเจน จำลองชาติ)

ผู้อำนวยการส่วนควบคุมการก่อสร้าง
 (นายวิวัฒน์ ชัยรุ่งเรือง)

ผู้อำนวยการสำนักช่าง
 (นายบทผล พงษ์พราย)

ปลัดเทศบาล
 (นายสุภัทร บุญศิริชูโต)

นายกเทศมนตรี
 (นายวิชัย บรรจวงศ์ศักดิ์)

ทะเบียนแบบเลขที่	วัน / เดือน / ปี
กส.15 / 2565	05 / 07 / 2564
แผ่นที่	รวม
27	36



สำนักงานช่างเทศบาลนครปากเกร็ด

โครงการ
ปรับปรุงสะพาน บริเวณทางเข้า
หมู่บ้านประชาชนวินด์ 2 ระยะ 3
ข้ามคลองบางตลาด

สถานที่ตั้งโครงการ
บริเวณทางเข้า
หมู่บ้านประชาชนวินด์ 2 ระยะ 3
ข้ามคลองบางตลาด

สำรวจ
(นายทนง ปิ่นอุบล)
(นายพงศ์ภรณ์ พงศ์พรหมนาถ)

เขียนแบบ
(นายพนพล แพร้ว)

หัวหน้างานจัดทำแบบ
(นายวิเชียรจากรณ ฉิมศักดิ์)

สถาปนิก
(นางสาวประภากร นนทจันทน์)

วิศวกรโยธา
(นายพรเชนด ษะเมทีผมนวนาน)

หัวหน้าฝ่ายวิศวกรรม
(นายเจเน จ้างองราช)

ผู้อำนวยการส่วนควบคุมอาคารก่อสร้าง
(นายวิศว์ ชัยรุ่งเรือง)

ผู้อำนวยการสำนักช่าง
(นายพนทกร พงษ์พราย)

ปลัดเทศบาล
(นายสุทธร ภูมิธัญญ์โต)

นายกเทศมนตรี
(นายวิชัย บรจจาค์ศักดิ์)

ทะเบียนแบบเลขที่ กล.15 / 2565 วันที่ / เดือน / ปี 05 / 07 / 2564

แผ่นที่ 28 รวม 30

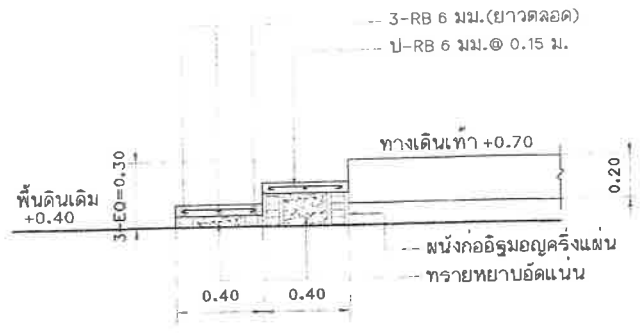

แบบขยายรูปตัดบันได ST1
มาตราส่วน 1:25

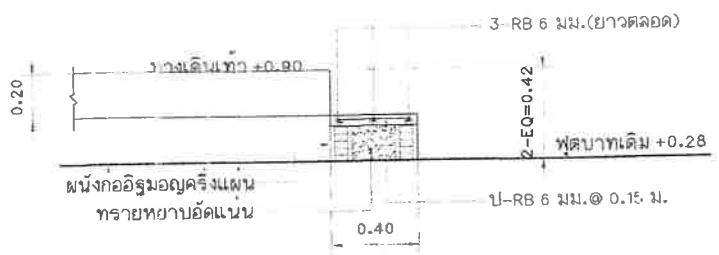

แบบขยายรูปตัดบันได ST2
มาตราส่วน 1:25

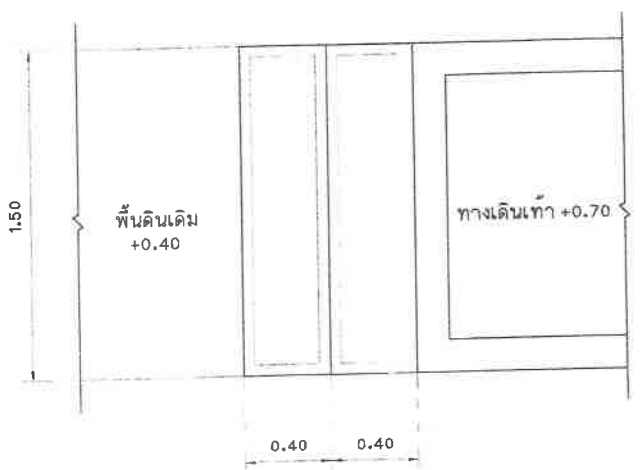

แบบขยายแปลนบันได ST1
มาตราส่วน 1:25

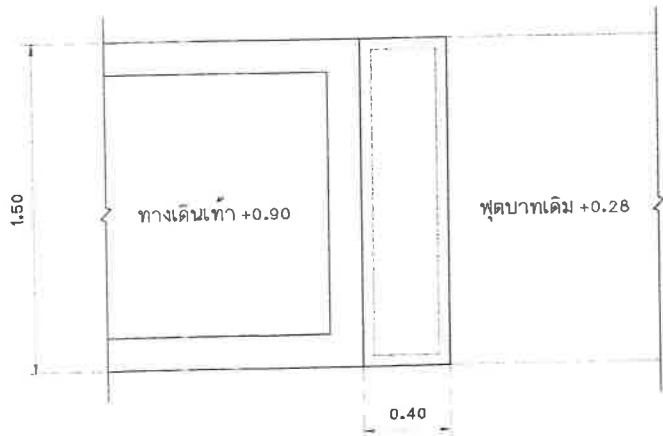

แบบขยายแปลนบันได ST2
มาตราส่วน 1:25

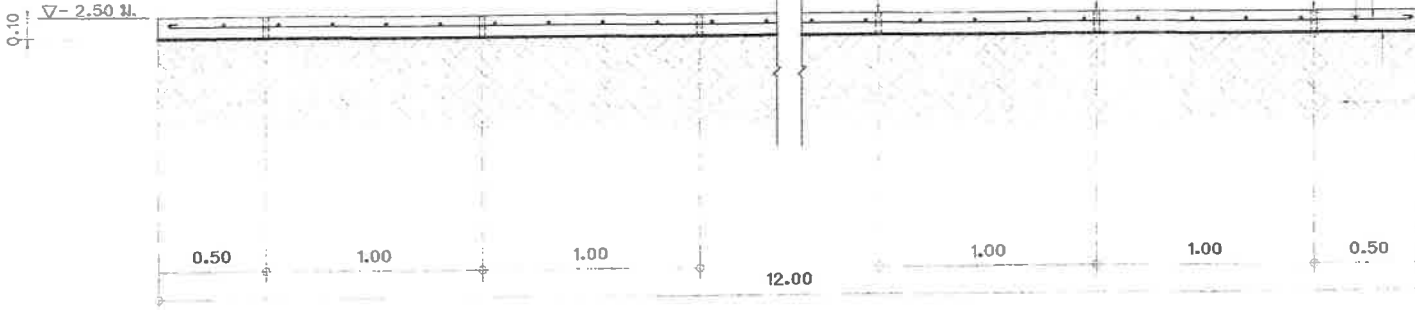

ฝังก่อ PVC ขนาด $\varnothing 1\frac{1}{2}$ นิ้ว ชั้น 8.5
 เหล็กตะแกรง (wire mesh) $\varnothing 9$ มม.
 $\odot 0.25$ ม.#

แผ่นใยสังเคราะห์รองพื้นคอนกรีต
 วัสดุพื้นเดิมปรับระดับแน่น

รูปตัดดาดท้องคลอง (สะพานที่ 2)
 มาตรฐาน
 1:25

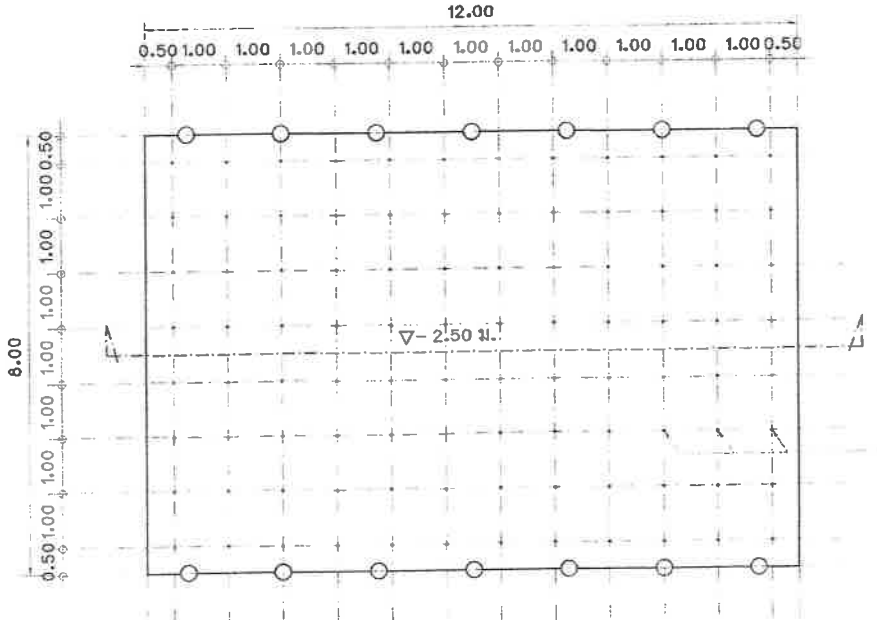

ฝังก่อ PVC ขนาด $\varnothing 1\frac{1}{2}$ นิ้ว ชั้น 8.5
 ลงในพื้น คสล.ดาดท้องคลอง $\odot 1.00$ ม.#

แปลนเสาเข็มดาดท้องคลอง (สะพานที่ 2)
 มาตรฐาน
 1:100

สำนักงานช่างเทศบาลนครปากเกร็ด

โครงการ	
ปรับปรุงสะพาน บริเวณทางเข้าหมู่บ้านประสาธน์วิวัฒน์ 2 ระยะ 3 ซ้ำคลองบางตลาด	
สถานที่ตั้งโครงการ	
บริเวณทางเข้าหมู่บ้านประสาธน์วิวัฒน์ 2 ระยะ 3 ซ้ำคลองบางตลาด	
สำรวจ	
(นายทอง บินดูอ) (นายพงษ์ภรณ์ ทองพรมขาว)	
เขียนแบบ	
(นายนพดล แพรสี)	
หัวหน้างานรับใช้แบบ	
(นายวิรัชรากรณ์ สมศักดิ์)	
สถาปนิก	ออกแบบ
(นางสาวประภากร นพจันทร์)	
วิศวกรโยธา	ออกแบบ
(นายพรอนงค์ เขมรพัฒนวิมาน)	
หัวหน้าฝ่ายวิศวกรรม	
(นายเจน จ้างองราช)	
ผู้อำนวยการส่วนควบคุมทางก่อสร้าง	
(นายวิวัฒน์ ชัยรุ่งเรือง)	
ผู้อำนวยการสำนักงานช่าง	
(นายนพพร พงษ์พิริยะ)	
ปลัดเทศบาล	
(นายสุวิทย์ บุญศิริโชค)	
นายกเทศมนตรี	
(นายวิชัย บรรจวดำรงค์)	
ทะเบียนแบบเลขที่	วัน / เดือน / ปี
กส.15 / 2565	05 / 07 / 2564
แผ่นที่	รวม
29	30



สำนักงานช่างเทศบาลนครปากเกร็ด

โครงการ
ปรับปรุงสะพาน บริเวณทางเข้า
หมู่บ้านประชาชนวินด์ 2 ระยะ 3
ข้ามคลองบางตลาด

สถานที่ตั้งโครงการ
บริเวณทางเข้า
หมู่บ้านประชาชนวินด์ 2 ระยะ 3
ข้ามคลองบางตลาด

สำรวจ
(นายทอง ปิ่นสุข)
(นายทองคำภรณ์ พงษ์พรหมนาถ)

เขียนแบบ
(นายพนตล แพรงสี)

หัวหน้างานจัดทำแบบ
(นายวิเชียรจางน สัมศักดิ์)

สถาปนิก
(นางฉวีพรประภากร นนทรินทร์)

วิศวกรโยธา
(นายทองเนต เขมะพิพนลมาน)

หัวหน้าฝ่ายวิศวกรรม
(นายเจน จำลองราช)

ผู้อำนวยการควบคุมการก่อสร้าง
(นายวิศว์ ชัยรุ่งเรือง)

ผู้อำนวยการสำนักช่าง
(นายพนตล พงษ์พรหมนาถ)

ปลัดเทศบาล
(นายสุชาติ บุญวิจิตร)

นายกเทศมนตรี
(นายวิชัย บรรดาศักดิ์)

ทะเบียนแบบเลขที่ กส.15 / 2565 วันที่ 05 / 07 / 2564

แผ่นที่ 30 รวม 30

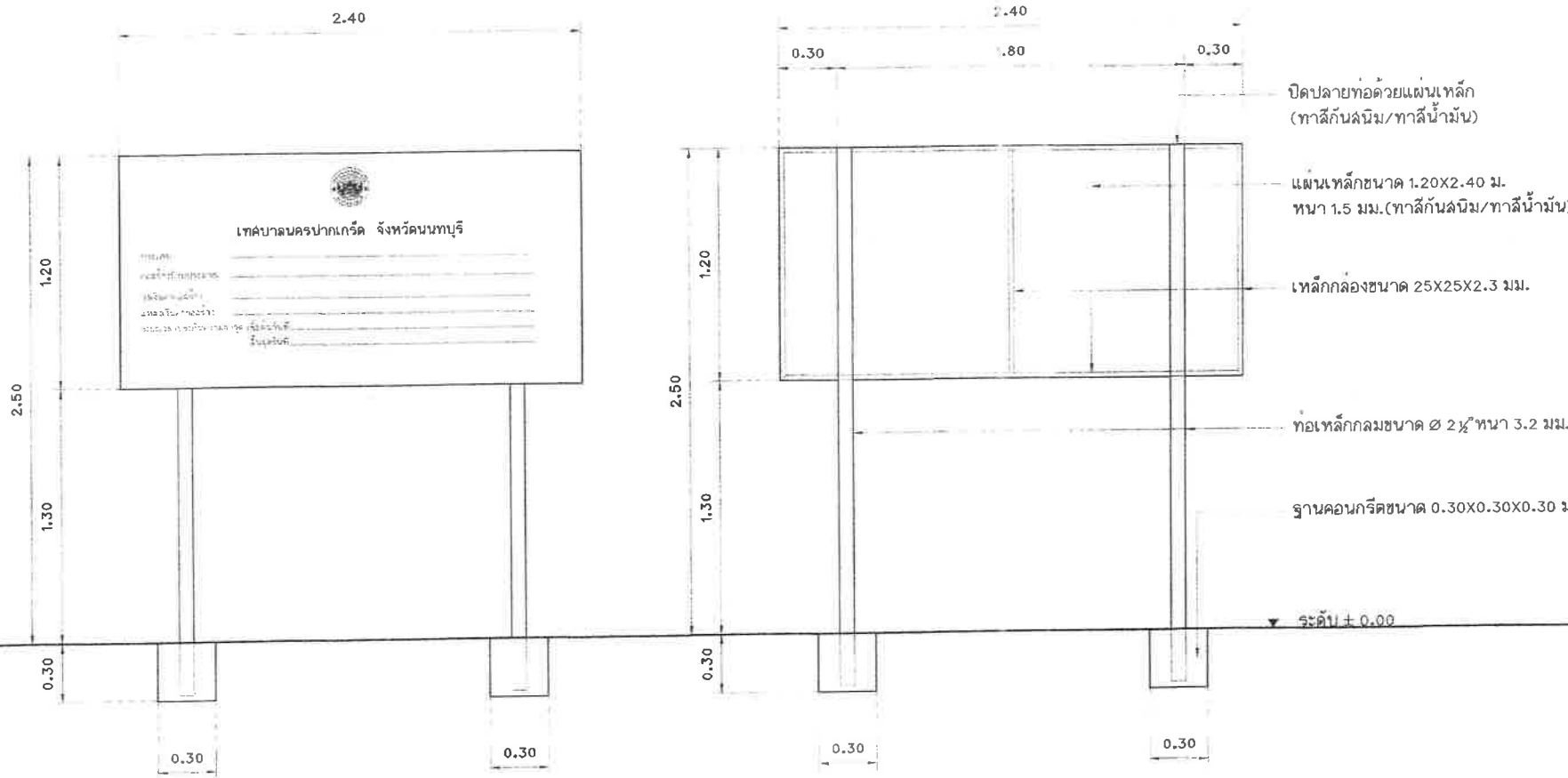

แบบป้ายโครงการ
มาตราส่วน 1:25

หมายเหตุ พื้นป้ายด้านหน้า - ด้านหลัง ทาสีกันสนิม/ทับหน้าด้วยสีน้ำมัน
ตัวอักษรขนาดสูงไม่น้อยกว่า 0.04 ม. ตราเทศบาลขนาด ๒ 0.20 ม.