



บันทึกข้อความ

ส่วนราชการ งานพัสดุและทรัพย์สิน ฝ่ายพัสดุและทรัพย์สิน สำนักคลัง โทร.๓๑๘,๓๑๙

ที่ /๒๕๖๗

วันที่ ๒๙ มีนาคม ๒๕๖๗

เรื่อง ขอรับฟังคำวิจารณ์จ้างก่อสร้างโครงการก่อสร้างถนน คสล. และท่อระบายน้ำ บริเวณถนน
สุขาประชาสรรค์ ๓ แยกซอยสมเอก (ระยะที่ ๔) ด้วยวิธีประกวดราคาอิเล็กทรอนิกส์ (e-bidding)
เรียน ผู้อำนวยการสำนักคลัง | เรียน ปลัดเทศบาลฯเรียน นายกเทศมนตรี
ผู้อำนวยการส่วนบริหารการคลัง

ด้วย ฝ่ายพัสดุและทรัพย์สิน ได้รายงานขอจ้างก่อสร้างโครงการก่อสร้างถนน คสล. และ
ท่อระบายน้ำ บริเวณถนนสุขาประชาสรรค์ ๓ แยกซอยสมเอก (ระยะที่ ๔) ด้วยวิธีประกวดราคา
อิเล็กทรอนิกส์ (e-bidding) ราคาในการจัดจ้าง ๗,๒๖๙,๑๖๗.๑๗ บาท (-เจ็ดล้านสองแสนหกหมื่น
เก้าพันหนึ่งร้อยหกสิบเจ็ดบาทสิบเจ็ดสตางค์-) (งบประมาณ ๗,๒๐๐,๐๐๐.๐๐ บาท) ซึ่งได้รับอนุมัติให้จัดจ้าง
ก่อสร้างโครงการก่อสร้างถนน คสล. และท่อระบายน้ำ บริเวณถนนสุขาประชาสรรค์ ๓ แยกซอยสมเอก
(ระยะที่ ๔) ด้วยวิธีประกวดราคาอิเล็กทรอนิกส์ (e-bidding) เพื่อนำร่างประกาศจ้างและร่างเอกสารประกวด
ราคาฯ ไปเผยแพร่ให้สาธารณชนเสนอแนะ วิจารณ์ ผ่านทางเว็บไซต์ของเทศบาลนครปากเกร็ด, ปิดประกาศ
ที่ตู้ประกาศของเทศบาลนครปากเกร็ดและเว็บไซต์ของกรมบัญชีกลาง แล้วนั้น

ฝ่ายพัสดุและทรัพย์สิน ขอนำร่างประกาศจ้างและร่างเอกสารประกวดราคาฯ ขึ้นเผยแพร่ทาง
เว็บไซต์ของเทศบาลนครปากเกร็ด, ปิดประกาศที่ตู้ประกาศของเทศบาลนครปากเกร็ด และเว็บไซต์ของ
กรมบัญชีกลาง เป็นเวลาติดต่อกันไม่น้อยกว่า ๓ วันทำการ ตั้งแต่วันที่ ๓ เมษายน ๒๕๖๗ ถึงวันที่
๙ เมษายน ๒๕๖๗

จึงเรียนมาเพื่อโปรดพิจารณา

(นางสาวอรุณศรี วงหาร)
หัวหน้าฝ่ายพัสดุและทรัพย์สิน

(นางสาวสุกัญญา พงษ์สุกิจวัฒน์)
ผู้อำนวยการส่วนบริหารการคลัง
๒๙ มี.ค. ๒๕๖๗

(นางฉลพร จิณฉนวน)
ผู้อำนวยการส่วนบริหารการคลัง
ผู้อำนวยการสำนักคลัง
๒๙ มี.ค. ๒๕๖๗

ดำเนินการ
(นายสมศักดิ์ ตาโม)

รองนายกเทศมนตรี รักษาการแทน
นายกเทศมนตรีนครปากเกร็ด

(นายสุทร บุญศิริชูโต)
ปลัดเทศบาล



ประกาศเทศบาลนครปากเกร็ด

เรื่อง ประกวดราคาจ้างก่อสร้างโครงการก่อสร้างถนน คสล. และท่อระบายน้ำ บริเวณถนนสุขาประชา
สรรค์ ๓ แยกซอยสมเอก (ระยะที่ ๔) ด้วยวิธีประกวดราคาอิเล็กทรอนิกส์ (e-bidding)

เทศบาลนครปากเกร็ด มีความประสงค์จะประกวดราคาจ้างก่อสร้างโครงการก่อสร้างถนน ค
สล. และท่อระบายน้ำ บริเวณถนนสุขาประชาสรรค์ ๓ แยกซอยสมเอก (ระยะที่ ๔) ด้วยวิธีประกวดราคา
อิเล็กทรอนิกส์ (e-bidding) ราคาากลางของงานจ้างก่อสร้าง ในการประกวดราคาครั้งนี้ เป็นเงินทั้งสิ้น
๗,๒๖๙,๑๖๗.๑๗ บาท (เจ็ดล้านสองแสนหกหมื่นเก้าพันหนึ่งร้อยหกสิบเจ็ดบาทสิบเจ็ดสตางค์) (งบประมาณ
๗,๒๐๐,๐๐๐.๐๐ บาท) ตามรายการ ดังนี้

โดยก่อสร้างถนน คสล.กว้างประมาณ ๒.๕๐-๓.๕๐ ม. ยาวประมาณ ๕๑๓.๐๐ ม. หน้า
๐.๑๕ ม. พื้นที่ประมาณ ๑,๗๔๙.๐๐ ตร.ม. (ไม่รวมพื้นที่บ่อพัก คสล.) และวางท่อระบายน้ำ คสล.
เส้นผ่าศูนย์กลาง ๐.๖๐ ม. พร้อมบ่อพัก คสล.ทั้งสองฝั่ง ความยาวรวมประมาณ ๑,๐๒๖.๐๐ ม. และก่อสร้าง
รางวี คสล.กว้าง ๐.๕๐ ม. ทั้งสองฝั่ง ตามโครงการก่อสร้างถนน คสล.และท่อระบายน้ำ บริเวณถนนสุขา
ประชาสรรค์ ๓ แยกซอยสมเอก (ระยะที่ ๔) ตามประมาณการงานก่อสร้าง และตามแบบแปลนที่เทศบาลนคร
ปากเกร็ดกำหนด

ผู้ยื่นข้อเสนอจะต้องมีคุณสมบัติ ดังต่อไปนี้

๑. มีความสามารถตามกฎหมาย
๒. ไม่เป็นบุคคลล้มละลาย
๓. ไม่อยู่ระหว่างเลิกกิจการ
๔. ไม่เป็นบุคคลซึ่งอยู่ระหว่างถูกระงับการยื่นข้อเสนอหรือทำสัญญากับหน่วยงานของรัฐไว้
ชั่วคราว เนื่องจากเป็นผู้ที่ไม่ผ่านเกณฑ์การประเมินผลการปฏิบัติงานของผู้ประกอบการตามระเบียบ ที่
รัฐมนตรีว่าการกระทรวงการคลังกำหนดตามที่ประกาศเผยแพร่ในระบบเครือข่ายสารสนเทศของกรมบัญชี
กลาง
๕. ไม่เป็นบุคคลซึ่งถูกระบุชื่อไว้ในบัญชีรายชื่อผู้ทำงานและได้แจ้งเวียนชื่อให้เป็นผู้ทำงาน
ของหน่วยงานของรัฐในระบบเครือข่ายสารสนเทศของกรมบัญชีกลาง ซึ่งรวมถึงนิติบุคคลที่ผู้ทำงานเป็นหุ้นส่วน

ผู้จัดการ กรรมการผู้จัดการ ผู้บริหาร ผู้มีอำนาจในการดำเนินงานในกิจการของนิติบุคคลนั้นด้วย

๖. มีคุณสมบัติและไม่มีลักษณะต้องห้ามตามที่คณะกรรมการนโยบายการจัดซื้อจัดจ้างและการบริหารพัสดุภาครัฐกำหนดในราชกิจจานุเบกษา

๗. เป็นนิติบุคคลผู้มีอาชีพรับจ้างงานที่ประกวดราคาอิเล็กทรอนิกส์ดังกล่าว

๘. ไม่เป็นผู้มีผลประโยชน์ร่วมกันกับผู้ยื่นข้อเสนอรายอื่นที่เข้ายื่นข้อเสนอให้แก่เทศบาลนครปากเกร็ด ณ วันประกาศประกวดราคาอิเล็กทรอนิกส์ หรือไม่เป็นผู้กระทำการอันเป็นการขัดขวางการแข่งขันราคาอย่างเป็นธรรม ในการประกวดราคาอิเล็กทรอนิกส์ครั้งนี้

๙. ไม่เป็นผู้ได้รับเอกสิทธิ์หรือความคุ้มกัน ซึ่งอาจปฏิเสธไม่ยอมขึ้นศาลไทย เว้นแต่รัฐบาลของผู้ยื่นข้อเสนอได้มีคำสั่งสละเอกสิทธิ์และความคุ้มกันเช่นนั้น

๑๐. เป็นผู้ประกอบการที่ขึ้นทะเบียนงานก่อสร้างสาขางานก่อสร้างทาง ไม่น้อยกว่าชั้น ๖ ประเภททั่วไป ไว้กับกรมบัญชีกลาง

๑๑. ผู้ยื่นข้อเสนอต้องมีผลงานก่อสร้างประเภทเดียวกันกับผลงานที่ประกวดราคาจ้างก่อสร้าง และต้องเป็นงานของผู้รับจ้างในสัญญาเดียว ในวงเงินไม่น้อยกว่า ๓,๖๐๐,๐๐๐.๐๐ บาท (สามล้านหกแสนบาทถ้วน) และเป็นผลงานที่เป็นคู่สัญญาโดยตรงกับหน่วยงานของรัฐ หรือหน่วยงานเอกชนที่ เทศบาลนครปากเกร็ด เชื้อถือ

๑๒. ผู้ยื่นข้อเสนอที่ยื่นข้อเสนอในรูปแบบของ "กิจการร่วมค้า" ต้องมีคุณสมบัติดังนี้
กรณีที่ข้อตกลงระหว่างผู้เข้าร่วมค้ากำหนดให้ผู้เข้าร่วมค้ารายใดรายหนึ่งเป็นผู้เข้าร่วมค้าหลัก ข้อตกลงระหว่างผู้เข้าร่วมค้าจะต้องมีการกำหนดสัดส่วนหน้าที่และความรับผิดชอบในปริมาณงาน สิ่งของ หรือมูลค่าตามสัญญาของผู้เข้าร่วมค้าหลักมากกว่าผู้เข้าร่วมค้ารายอื่นทุกราย

กรณีที่ข้อตกลงระหว่างผู้เข้าร่วมค้ากำหนดให้ผู้เข้าร่วมค้ารายใดรายหนึ่งเป็นผู้เข้าร่วมค้าหลัก กิจการร่วมค่านั้นต้องใช้ผลงานของผู้เข้าร่วมค้าหลักรายเดียวเป็นผลงานของกิจการร่วมค้าที่ยื่นข้อเสนอ

สำหรับข้อตกลงระหว่างผู้เข้าร่วมค้าที่ไม่ได้กำหนดให้ผู้เข้าร่วมค้ารายใดเป็นผู้เข้าร่วมค้าหลัก ผู้เข้าร่วมค้าทุกรายจะต้องมีคุณสมบัติครบถ้วนตามเงื่อนไขที่กำหนดไว้ในเอกสารเชิญชวน หรือหนังสือเชิญชวน

กรณีที่ข้อตกลงระหว่างผู้เข้าร่วมค้า กำหนดให้ผู้เข้าร่วมค้ารายใดรายหนึ่งเป็นผู้เข้าร่วมค้าหลัก ผู้เข้าร่วมค้าหลักจะต้องเป็นผู้ประกอบการที่ขึ้นทะเบียนงานก่อสร้างสาขางานก่อสร้างทาง ไม่น้อยกว่าชั้น ๖ ประเภททั่วไป ไว้กับกรมบัญชีกลาง

ในส่วนของผู้เข้าร่วมค้าที่ไม่ใช่ผู้เข้าร่วมค้าหลักจะเป็นผู้ประกอบการที่ขึ้นทะเบียนในสาขางานก่อสร้างไว้กับกรมบัญชีกลางหรือไม่ก็ได้

สำหรับข้อตกลงระหว่างผู้เข้าร่วมค้า ที่ไม่ได้กำหนดให้ผู้เข้าร่วมค้ารายใดเป็นผู้เข้าร่วมค้าหลัก ผู้เข้าร่วมค้าทุกรายจะต้องมีคุณสมบัติครบถ้วนตามเงื่อนไขที่กำหนดไว้ในเอกสารเชิญชวน หรือหนังสือ

เชิญชวน

กรณีที่ข้อตกลงระหว่างผู้เข้าร่วมค้ากำหนดให้มีการมอบหมายผู้เข้าร่วมค้ารายใดรายหนึ่งเป็นผู้ยื่นข้อเสนอ ในนามกิจการร่วมค้า การยื่นข้อเสนอดังกล่าวไม่ต้องมีหนังสือมอบอำนาจ

สำหรับข้อตกลงระหว่างผู้เข้าร่วมค้าที่ไม่ได้กำหนดให้ผู้เข้าร่วมค้ารายใดเป็นผู้ยื่นข้อเสนอผู้เข้าร่วมค้าทุกรายจะต้องลงลายมือชื่อในหนังสือมอบอำนาจให้ผู้เข้าร่วมค้ารายใดรายหนึ่งเป็นผู้ยื่นข้อเสนอในนามกิจการร่วมค้า

๑๓. ผู้ยื่นข้อเสนอต้องลงทะเบียนที่มีข้อมูลถูกต้องครบถ้วนในระบบจัดซื้อจัดจ้างภาครัฐด้วยอิเล็กทรอนิกส์ (Electronic Government Procurement : e-GP) ของกรมบัญชีกลาง

ผู้ยื่นข้อเสนอต้องยื่นข้อเสนอและเสนอราคาทางระบบจัดซื้อจัดจ้างภาครัฐด้วยอิเล็กทรอนิกส์ ในวันที่ ระหว่างเวลา น. ถึง น.

ผู้สนใจสามารถขอรับเอกสารประกวดราคาอิเล็กทรอนิกส์ โดยดาวน์โหลดเอกสารทางระบบจัดซื้อจัดจ้างภาครัฐด้วยอิเล็กทรอนิกส์ หัวข้อ ค้นหาประกาศจัดซื้อจัดจ้างได้ตั้งแต่วันที่ประกาศจนถึงวันเสนอราคา

ผู้ยื่นข้อเสนอสามารถเตรียมเอกสารข้อเสนอได้ตั้งแต่วันที่ประกาศจนถึงวันเสนอราคา

ผู้สนใจสามารถดูรายละเอียดได้ที่เว็บไซต์ www.pakkretcity.go.th หรือ www.gprocurement.go.th

หรือสอบถามทางโทรศัพท์หมายเลข ๐-๒๙๖๐-๙๗๐๔ ต่อ ๓๑๘,๓๑๙ ในวันและเวลาราชการ

ประกาศ ณ วันที่

เมษายน พ.ศ. ๒๕๖๗

(นายสมศักดิ์ ลามอ)

รองนายกเทศมนตรี รักษาราชการแทน

นายกเทศมนตรีนครปากเกร็ด



เอกสารประกวดราคาจ้างก่อสร้างด้วยการประกวดราคาอิเล็กทรอนิกส์ (e-bidding)

เลขที่

ประกวดราคาจ้างก่อสร้างโครงการก่อสร้างถนน คสล. และท่อระบายน้ำ บริเวณถนนสุขาประชาสรรค์ ๓
แยกซอยสมเอก (ระยะที่ ๔) ด้วยวิธีประกวดราคาอิเล็กทรอนิกส์ (e-bidding)

ตามประกาศ เทศบาลนครปากเกร็ด

ลงวันที่ เมษายน ๒๕๖๗

เทศบาลนครปากเกร็ด ซึ่งต่อไปนี้เรียกว่า "เทศบาล" มีความประสงค์จะ ประกวดราคาจ้าง
ก่อสร้างโครงการก่อสร้างถนน คสล. และท่อระบายน้ำ บริเวณถนนสุขาประชาสรรค์ ๓ แยกซอยสมเอก (ระยะ
ที่ ๔) ด้วยวิธีประกวดราคาอิเล็กทรอนิกส์ (e-bidding) โดยก่อสร้างถนน คสล.กว้างประมาณ ๒.๕๐-๓.๕๐ ม.
ยาวประมาณ ๕๑๓.๐๐ ม. หนา ๐.๑๕ ม. พื้นที่ประมาณ ๑,๗๔๙.๐๐ ตร.ม. (ไม่รวมพื้นที่บ่อพัก คสล.) และ
วางท่อระบายน้ำ คสล. เส้นผ่าศูนย์กลาง ๐.๖๐ ม. พร้อมบ่อพัก คสล. ทั้งสองฝั่ง ความยาวรวมประมาณ
๑,๐๒๖.๐๐ ม. และก่อสร้างรางวี คสล. กว้าง ๐.๕๐ ม. ทั้งสองฝั่ง ตามโครงการก่อสร้างถนน คสล. และท่อ
ระบายน้ำ บริเวณถนนสุขาประชาสรรค์ ๓ แยกซอยสมเอก (ระยะที่ ๔) ตามประมาณการงานก่อสร้าง และ
ตามแบบแปลนที่เทศบาลนครปากเกร็ดกำหนด โดยมีข้อแนะนำและข้อกำหนดดังต่อไปนี้

๑. เอกสารแนบท้ายเอกสารประกวดราคาอิเล็กทรอนิกส์

๑.๑ ร่างรายละเอียดขอบเขตของงานทั้งโครงการ (Terms of Reference : TOR)

๑.๒ แบบใบเสนอราคาที่กำหนดไว้ในระบบจัดซื้อจัดจ้างภาครัฐด้วยอิเล็กทรอนิกส์

๑.๓ แบบสัญญาจ้างก่อสร้าง

๑.๔ แบบหนังสือคำประกัน

(๑) หลักประกันการเสนอราคา

(๒) หลักประกันสัญญา

๑.๕ สูตรการปรับราคา

$$K_{๒.๑} = ๐.๓๐ + ๐.๑๐ It/Io + ๐.๔๐ Et/Eo + ๐.๒๐ Ft/Fo$$

(งานดิน)

$$K_{๓.๔} = ๐.๓๐ + ๐.๑๐ It/Io + ๐.๓๕ Ct/Co + ๐.๑๐ Mt/Mo + ๐.๑๕ St/So$$

(งานผิวถนนคอนกรีตเสริมเหล็ก)

$Km.๕ = ๐.๓๕ + ๐.๒๐ \text{ It/lo} + ๐.๑๕ \text{ Ct/Co} + ๐.๑๕ \text{ Mt/Mo} + ๐.๑๕ \text{ St/So}$
(งานท่อระบายน้ำคอนกรีตเสริมเหล็กและงานบ่อพัก)

๑.๖ บทนิยาม

(๑) ผู้ที่มีผลประโยชน์ร่วมกัน

(๒) การขัดขวางการแข่งขันอย่างเป็นธรรม

๑.๗ แบบบัญชีเอกสารที่กำหนดไว้ในระบบจัดซื้อจัดจ้างภาครัฐด้วยอิเล็กทรอนิกส์

(๑) บัญชีเอกสารส่วนที่ ๑

(๒) บัญชีเอกสารส่วนที่ ๒

๑.๘ แผนการใช้วัสดุที่ผลิตภายในประเทศและแผนการใช้เหล็กที่ผลิตภายในประเทศ

๑.๙ แผนการทำงาน

๑.๑๐ เอกสารแนบประกาศประกวดราคาจ้าง จำนวน -๙- หน้า

๑.๑๑ ตารางแสดงวงเงินงบประมาณที่ได้รับจัดสรรและราคากลางในงานจ้าง

ก่อสร้าง จำนวน -๑- หน้า

๒. คุณสมบัติของผู้ยื่นข้อเสนอ

๒.๑ มีความสามารถตามกฎหมาย

๒.๒ ไม่เป็นบุคคลล้มละลาย

๒.๓ ไม่อยู่ระหว่างเลิกกิจการ

๒.๔ ไม่เป็นบุคคลซึ่งอยู่ระหว่างถูกระงับการยื่นข้อเสนอหรือทำสัญญากับหน่วยงานของรัฐไว้ชั่วคราว เนื่องจากเป็นผู้ที่ไม่ผ่านเกณฑ์การประเมินผลการปฏิบัติงานของผู้ประกอบการตามระเบียบที่รัฐมนตรีว่าการกระทรวงการคลังกำหนดตามที่ประกาศเผยแพร่ในระบบเครือข่ายสารสนเทศของกรมบัญชีกลาง

๒.๕ ไม่เป็นบุคคลซึ่งถูกระงับชื่อไว้ในบัญชีรายชื่อผู้ทำงานและได้แจ้งเวียนชื่อให้เป็นผู้ทำงานของหน่วยงานของรัฐในระบบเครือข่ายสารสนเทศของกรมบัญชีกลาง ซึ่งรวมถึงนิติบุคคลที่ผู้ทำงานเป็นหุ้นส่วนผู้จัดการ กรรมการผู้จัดการ ผู้บริหาร ผู้มีอำนาจในการดำเนินงานในกิจการของนิติบุคคลนั้นด้วย

๒.๖ มีคุณสมบัติและไม่มีลักษณะต้องห้ามตามที่คณะกรรมการนโยบายการจัดซื้อจัดจ้าง และการบริหารพัสดุภาครัฐกำหนดในราชกิจจานุเบกษา

๒.๗ เป็นนิติบุคคลผู้มีอาชีพรับจ้างงานที่ประกวดราคาอิเล็กทรอนิกส์ดังกล่าว

๒.๘ ไม่เป็นผู้มีผลประโยชน์ร่วมกันกับผู้ยื่นข้อเสนอรายอื่นที่เข้ายื่นข้อเสนอให้แก่เทศบาล ณ วันประกาศประกวดราคาอิเล็กทรอนิกส์ หรือไม่เป็นผู้กระทำการอันเป็นการขัดขวาง การแข่งขันอย่างเป็นธรรมในการประกวดราคาอิเล็กทรอนิกส์ครั้งนี้

๒.๙ ไม่เป็นผู้ได้รับเอกสิทธิ์หรือความคุ้มกัน ซึ่งอาจปฏิเสธไม่ยอมขึ้นศาลไทย เว้นแต่รัฐบาลของผู้ยื่นข้อเสนอได้มีคำสั่งให้สละเอกสิทธิ์และความคุ้มกันเช่นนั้น

๒.๑๐ เป็นผู้ประกอบการที่ขึ้นทะเบียนงานก่อสร้างสาขางานก่อสร้างทาง ไม่น้อยกว่า

ชั้น ๖ ประเภททั่วไป ไว้กับกรมบัญชีกลาง

๒.๑๑ ผู้ยื่นข้อเสนอต้องมีผลงานก่อสร้างประเภทเดียวกันกับผลงานที่ประกวดราคาจ้างก่อสร้าง และต้องเป็นงานของผู้รับจ้างในสัญญาเดียว ในวงเงินไม่น้อยกว่า ๓,๖๐๐,๐๐๐.๐๐ บาท (สามล้านหกแสนบาทถ้วน) และเป็นผลงานที่เป็นคู่สัญญาโดยตรงกับหน่วยงานของรัฐ หรือหน่วยงานเอกชนที่ เทศบาล นครปากเกร็ด เชื่อถือ

๒.๑๒ กิจการร่วมค้าที่ยื่นข้อเสนอในรูปแบบของ "กิจการร่วมค้า" ต้องมีคุณสมบัติดังนี้ กรณีที่ข้อตกลงระหว่างผู้เข้าร่วมค้ากำหนดให้ผู้เข้าร่วมค้ารายใดรายหนึ่งเป็นผู้เข้าร่วมค้าหลัก ข้อตกลงระหว่างผู้เข้าร่วมค้าจะต้องมีการกำหนดสัดส่วนหน้าที่และความรับผิดชอบในปริมาณงาน สิ่งของหรือมูลค่าตามสัญญาของผู้เข้าร่วมค้าหลักมากกว่าผู้เข้าร่วมค้ารายอื่นทุกราย

กรณีที่ข้อตกลงระหว่างผู้เข้าร่วมค้ากำหนดให้ผู้เข้าร่วมค้ารายใดรายหนึ่งเป็นผู้เข้าร่วมค้าหลัก กิจการร่วมค่านั้นต้องใช้ผลงานของผู้เข้าร่วมค้าหลักรายเดียวเป็นผลงานของกิจการร่วมค้าที่ยื่นข้อเสนอ

สำหรับข้อตกลงระหว่างผู้เข้าร่วมค้าที่ไม่ได้กำหนดให้ผู้เข้าร่วมค้ารายใดเป็นผู้เข้าร่วมค้าหลัก ผู้เข้าร่วมค้าทุกรายจะต้องมีคุณสมบัติครบถ้วนตามเงื่อนไขที่กำหนดไว้ในเอกสารเชิญชวน หรือ หนังสือเชิญชวน

กรณีที่ข้อตกลงระหว่างผู้เข้าร่วมค้า กำหนดให้ผู้เข้าร่วมค้ารายใดรายหนึ่งเป็นผู้เข้าร่วมค้าหลัก ผู้เข้าร่วมค้าหลักจะต้องเป็นผู้ประกอบการที่ขึ้นทะเบียนงานก่อสร้างสาขางานก่อสร้างทาง ไม่น้อยกว่าชั้น ๖ ประเภททั่วไป ไว้กับกรมบัญชีกลาง

ในส่วนของผู้เข้าร่วมค้าที่ไม่ใช่ผู้เข้าร่วมค้าหลักจะเป็นผู้ประกอบการที่ขึ้นทะเบียนในสาขางานก่อสร้างไว้กับกรมบัญชีกลางหรือไม่ก็ได้

สำหรับข้อตกลงระหว่างผู้เข้าร่วมค้า ที่ไม่ได้กำหนดให้ผู้เข้าร่วมค้ารายใดเป็นผู้เข้าร่วมค้าหลัก ผู้เข้าร่วมค้าทุกรายจะต้องมีคุณสมบัติครบถ้วนตามเงื่อนไขที่กำหนดไว้ในเอกสารเชิญชวน หรือ หนังสือเชิญชวน

กรณีที่ข้อตกลงระหว่างผู้เข้าร่วมค้ากำหนดให้มีการมอบหมายผู้เข้าร่วมค้ารายใดรายหนึ่งเป็นผู้ยื่นข้อเสนอ ในนามกิจการร่วมค้า การยื่นข้อเสนอดังกล่าวไม่ต้องมีหนังสือมอบอำนาจ

สำหรับข้อตกลงระหว่างผู้เข้าร่วมค้าที่ไม่ได้กำหนดให้ผู้เข้าร่วมค้ารายใดเป็นผู้ยื่นข้อเสนอ ผู้เข้าร่วมค้าทุกรายจะต้องลงลายมือชื่อในหนังสือมอบอำนาจให้ผู้เข้าร่วมค้ารายใดรายหนึ่งเป็นผู้ยื่นข้อเสนอ ในนามกิจการร่วมค้า

๒.๑๓ ผู้ยื่นข้อเสนอต้องลงทะเบียนที่มีข้อมูลถูกต้องครบถ้วนในระบบจัดซื้อจัดจ้างภาครัฐด้วย อิเล็กทรอนิกส์ (Electronic Government Procurement : e-GP) ของกรมบัญชีกลาง

๓. หลักฐานการยื่นข้อเสนอ

ผู้ยื่นข้อเสนอจะต้องเสนอเอกสารหลักฐานยื่นมาพร้อมกับการเสนอราคาทางระบบจัดซื้อจัดจ้างภาครัฐด้วยอิเล็กทรอนิกส์ โดยแยกเป็น ๒ ส่วน คือ

๓.๑ ส่วนที่ ๑ อย่างน้อยต้องมีเอกสารดังต่อไปนี้

- (๑) ในกรณีผู้ยื่นข้อเสนอเป็นนิติบุคคล
 - (ก) ห้างหุ้นส่วนสามัญหรือห้างหุ้นส่วนจำกัด ให้ยื่นสำเนาหนังสือรับรองการจดทะเบียนนิติบุคคล บัญชีรายชื่อหุ้นส่วนผู้จัดการ ผู้มีอำนาจควบคุม (ถ้ามี)
 - (ข) บริษัทจำกัดหรือบริษัทมหาชนจำกัด ให้ยื่นสำเนาหนังสือรับรองการจดทะเบียนนิติบุคคล หนังสือบริคณห์สนธิ บัญชีรายชื่อกรรมการผู้จัดการ ผู้มีอำนาจควบคุม (ถ้ามี) และบัญชีผู้ถือหุ้นรายใหญ่ (ถ้ามี)
 - (๒) ในกรณีผู้ยื่นข้อเสนอเป็นบุคคลธรรมดาหรือคณะบุคคลที่มีใช้นิติบุคคล ให้ยื่นสำเนาบัตรประจำตัวประชาชนของผู้ยื่น ข้อเสนอข้อตกลงที่แสดงถึงการเข้าเป็นหุ้นส่วน (ถ้ามี) สำเนาบัตรประจำตัวประชาชนของผู้เป็นหุ้นส่วน หรือสำเนาหนังสือเดินทางของผู้เป็นหุ้นส่วนที่มีได้ถือสัญชาติไทย
 - (๓) ในกรณีผู้ยื่นข้อเสนอเป็นผู้ยื่นข้อเสนอร่วมกันในฐานะเป็นผู้ร่วมค้า ให้ยื่นสำเนาสัญญาของการเข้าร่วมค้า และเอกสารตามที่ระบุไว้ใน (๑) หรือ (๒) ของผู้ร่วมค้า แล้วแต่กรณี
 - (๔) ผู้ยื่นข้อเสนอต้องแสดงหลักฐานเกี่ยวกับมูลค่าสุทธิของกิจการ ดังนี้
 - (๔.๑) ในกรณีผู้ยื่นข้อเสนอเป็นนิติบุคคล ให้ยื่นงบแสดงฐานะการเงินที่มีการรับรองแล้ว ๑ ปีสุดท้ายก่อนวันยื่นข้อเสนอ โดยให้ยื่นขณะเข้าเสนอราคา
 - (๔.๒) ในกรณีผู้ยื่นข้อเสนอเป็นบุคคลธรรมดา ให้ยื่นหนังสือรับรองบัญชีเงินฝาก ไม่เกิน ๙๐ วัน ก่อนวันยื่นข้อเสนอ โดยให้ยื่นขณะเข้าเสนอราคา และจะต้องแสดงหนังสือรับรองบัญชีเงินฝากที่มีมูลค่าดังกล่าวอีกครั้งหนึ่งในวันลงนามในสัญญา
 - (๔.๓) กรณีที่ผู้ยื่นข้อเสนอไม่มีมูลค่าสุทธิของกิจการและทุนจดทะเบียนหรือมีแต่ไม่เพียงพอที่จะเข้ายื่นข้อเสนอ ให้ยื่นสำเนาหนังสือรับรองวงเงินสินเชื่อ (สินเชื่อที่ธนาคารภายในประเทศหรือบริษัทเงินทุนหรือบริษัทเงินทุนหลักทรัพย์ที่ได้รับอนุญาตให้ประกอบกิจการเงินทุนเพื่อการพาณิชย์และประกอบธุรกิจค้าประกัน ตามประกาศของธนาคารแห่งประเทศไทย ตามรายชื่อบริษัทเงินทุนที่ธนาคารแห่งประเทศไทยแจ้งเวียนให้ทราบ โดยพิจารณาจากยอดเงินรวมของวงเงินสินเชื่อที่สำนักงานใหญ่รับรองหรือที่สำนักงานสาขารับรอง (กรณีได้รับมอบอำนาจจากสำนักงานใหญ่) ซึ่งออกให้แก่ผู้ยื่นข้อเสนอ นับถึงวันยื่นข้อเสนอไม่เกิน ๙๐ วัน)
 - (๕) ใบสำคัญแสดงการจดทะเบียนห้างหุ้นส่วนบริษัท
 - (๖) บัญชีเอกสารส่วนที่ ๑ ทั้งหมดที่ได้ยื่นพร้อมกับการเสนอราคาทางระบบจัดซื้อจัดจ้างภาครัฐด้วยอิเล็กทรอนิกส์ ตามแบบในข้อ ๑.๗ (๑) โดยไม่ต้องแนบในรูปแบบ PDF File (Portable Document Format)
- ทั้งนี้ เมื่อผู้ยื่นข้อเสนอดำเนินการแนบไฟล์เอกสารตามบัญชีเอกสารส่วนที่ ๑ ครบถ้วน ถูกต้องแล้ว ระบบจัดซื้อจัดจ้างภาครัฐด้วยอิเล็กทรอนิกส์จะสร้างบัญชีเอกสารส่วนที่ ๑ ตามแบบในข้อ ๑.๗ (๑) ให้โดยผู้ยื่นข้อเสนอไม่ต้องแนบบัญชีเอกสารส่วนที่ ๑ ดังกล่าวในรูปแบบ PDF File (Portable Document Format)

๓.๒ ส่วนที่ ๒ อย่างน้อยต้องมีเอกสารดังต่อไปนี้

(๑) ในกรณีที่ผู้ยื่นข้อเสนอมอบอำนาจให้บุคคลอื่นกระทำการแทนให้แนบหนังสือมอบอำนาจซึ่งติดอากรแสตมป์ตามกฎหมาย โดยมีหลักฐานแสดงตัวตนของผู้มอบอำนาจและผู้รับมอบอำนาจ ทั้งนี้หากผู้รับมอบอำนาจเป็นบุคคลธรรมดาต้องเป็นผู้ที่บรรลุนิติภาวะตามกฎหมายแล้วเท่านั้น

(๒) หลักประกันการเสนอราคา ตามข้อ ๕

(๓) สำเนาหนังสือรับรองผลงานก่อสร้าง

(๔) สำเนาหลักฐานการขึ้นทะเบียนงานก่อสร้าง สาขางานก่อสร้างทาง ไม่น้อยกว่าชั้น ๖ ประเภททั่วไป ไว้กับกรมบัญชีกลาง

(๕) สำเนาใบขึ้นทะเบียนผู้ประกอบการวิสาหกิจขนาดกลางและขนาดย่อม (SMEs) (ถ้ามี)

(๖) บัญชีเอกสารส่วนที่ ๒ ทั้งหมดที่ได้ยื่นพร้อมกับการเสนอราคาทางระบบจัดซื้อจัดจ้างภาครัฐด้วยอิเล็กทรอนิกส์ตามแบบในข้อ ๑.๗ (๒) โดยไม่ต้องแนบในรูปแบบ PDF File (Portable Document Format)

ทั้งนี้ เมื่อผู้ยื่นข้อเสนอดำเนินการแนบไฟล์เอกสารตามบัญชีเอกสารส่วนที่ ๒ ครบถ้วน ถูกต้องแล้ว ระบบจัดซื้อจัดจ้างภาครัฐด้วยอิเล็กทรอนิกส์จะสร้างบัญชีเอกสารส่วนที่ ๒ ตามแบบในข้อ ๑.๗ (๒) ให้โดยผู้ยื่นข้อเสนอไม่ต้องแนบบัญชีเอกสารส่วนที่ ๒ ดังกล่าวในรูปแบบ PDF File (Portable Document Format)

(๗) เอกสารตามที่กำหนดใน เอกสารขอบเขตงาน (TOR: Terms Of Reference) โครงการก่อสร้างถนน คสล. และท่อระบายน้ำ บริเวณถนนสุขาประชาสรรค์ ๓ แยกซอยสมเอก (ระยะที่ ๔)

๔. การเสนอราคา

๔.๑ ผู้ยื่นข้อเสนอต้องยื่นข้อเสนอ และเสนอราคาทางระบบจัดซื้อจัดจ้างภาครัฐด้วยอิเล็กทรอนิกส์ตามที่กำหนดไว้ในเอกสารประกวดราคาอิเล็กทรอนิกส์ โดยไม่มีเงื่อนไขใดๆ ทั้งสิ้น และจะต้องกรอกข้อความให้ถูกต้องครบถ้วน พร้อมทั้งหลักฐานแสดงตัวตนและทำการยืนยันตัวตนของผู้ยื่นข้อเสนอ โดยไม่ต้องแนบบใบเสนอราคาในรูปแบบ PDF File (Portable Document Format)

๔.๒ ให้ผู้ยื่นข้อเสนอกรอกรายละเอียดการเสนอราคาในใบเสนอราคาตามแบบเอกสารประกวดราคาจ้างก่อสร้างด้วยวิธีประกวดราคาอิเล็กทรอนิกส์ (e-bidding) ข้อ ๑.๒ ให้ครบถ้วน โดยไม่ต้องยื่น ใบแจ้งปริมาณงานและราคาและใบบัญชีรายการก่อสร้าง ในรูปแบบ PDF File (Portable Document Format)

ในการเสนอราคาให้เสนอราคาเป็นเงินบาทและเสนอราคาได้เพียงครั้งเดียวและราคาเดียว โดยเสนอราคารวม หรือราคาต่อหน่วย หรือราคาต่อรายการ ตามเงื่อนไขที่ระบุไว้ท้ายใบเสนอราคา

ให้ถูกต้อง ทั้งนี้ ราคารวมที่เสนอจะต้องตรงกันทั้งตัวเลขและตัวหนังสือ ถ้าตัวเลขและตัวหนังสือไม่ตรงกัน ให้ถือตัวหนังสือเป็นสำคัญ โดยคิดราคารวมทั้งสิ้นซึ่งรวมค่าภาษีมูลค่าเพิ่ม ภาษีอากรอื่น และค่าใช้จ่ายที่ส่งไป แล้ว

ราคาที่เสนอจะต้องเสนอกำหนดยื่นราคาไม่น้อยกว่า ๓๕๐ วัน ตั้งแต่วันเสนอราคาโดยภายในกำหนดยื่นราคา ผู้ยื่นข้อเสนอต้องรับผิดชอบราคาที่ตนได้เสนอไว้และจะถอนการเสนอราคา มิได้

๔.๓ ผู้ยื่นข้อเสนอจะต้องเสนอกำหนดเวลาดำเนินการก่อสร้างแล้วเสร็จไม่เกิน ๓๕๐ วัน นับถัดจากวันลงนามในสัญญาจ้าง หรือวันที่ได้รับหนังสือแจ้งจาก เทศบาล ให้เริ่มทำงาน

๔.๔ ก่อนเสนอราคา ผู้ยื่นข้อเสนอควรตรวจดูร่างสัญญา ร่างรายละเอียดขอบเขตของงานทั้งโครงการ (Terms of Reference : TOR) ให้ถี่ถ้วนและเข้าใจเอกสารประกวดราคาจ้างอิเล็กทรอนิกส์ทั้งหมดเสียก่อนที่จะตกลงยื่นข้อเสนอตามเงื่อนไขในเอกสารประกวดราคาจ้างอิเล็กทรอนิกส์

๔.๕ ผู้ยื่นข้อเสนอจะต้องยื่นข้อเสนอและเสนอราคาทางระบบจัดซื้อจัดจ้างภาครัฐด้วย อิเล็กทรอนิกส์ในวันที่ ระหว่างเวลา น. ถึง น. และเวลาในการเสนอราคาให้ถือตามเวลาของระบบจัดซื้อจัดจ้างภาครัฐด้วยอิเล็กทรอนิกส์เป็นเกณฑ์

เมื่อพ้นกำหนดเวลายื่นข้อเสนอและเสนอราคาแล้ว จะไม่รับเอกสารการยื่นข้อเสนอ และการเสนอราคาใดๆ โดยเด็ดขาด

๔.๖ ผู้ยื่นข้อเสนอต้องจัดทำเอกสารสำหรับใช้ในการเสนอราคาในรูปแบบไฟล์เอกสาร ประเภท PDF File (Portable Document Format) โดยผู้ยื่นข้อเสนอต้องเป็นผู้รับผิดชอบตรวจสอบความครบถ้วน ถูกต้อง และชัดเจนของเอกสาร PDF File ก่อนที่จะยืนยันการเสนอราคา แล้วจึงส่งข้อมูล (Upload) เพื่อเป็นการเสนอราคาให้แก่เทศบาล ผ่านทางระบบจัดซื้อจัดจ้างภาครัฐด้วยอิเล็กทรอนิกส์

๔.๗ คณะกรรมการพิจารณาผลการประกวดราคาอิเล็กทรอนิกส์จะดำเนินการตรวจสอบ คุณสมบัติของผู้ยื่นข้อเสนอแต่ละรายว่า เป็นผู้ยื่นข้อเสนอที่มีผลประโยชน์ร่วมกันกับผู้ยื่นเสนอรายอื่นตามข้อ ๑.๖ (๑) หรือไม่ หากปรากฏว่าผู้ยื่นเสนอรายใดเป็นผู้ยื่นข้อเสนอที่มีผลประโยชน์ร่วมกันกับผู้ยื่นเสนอรายอื่น คณะกรรมการฯ จะตัดรายชื่อผู้ยื่นเสนอราคาที่มีผลประโยชน์ร่วมกันนั้นออกจากการเป็นผู้ยื่นข้อเสนอ

หากปรากฏต่อคณะกรรมการพิจารณาผลการประกวดราคาอิเล็กทรอนิกส์ว่า ก่อนหรือในขณะที่มีการพิจารณาข้อเสนอ มีผู้ยื่นเสนอรายใดกระทำการอันเป็นการขัดขวางการแข่งขันอย่างเป็นธรรมตาม ข้อ ๑.๖ (๒) และคณะกรรมการฯ เชื่อว่ามีการกระทำอันเป็นการขัดขวางการแข่งขันอย่างเป็นธรรม คณะกรรมการฯ จะตัดรายชื่อผู้ยื่นเสนอรายนั้นออกจากการเป็นผู้ยื่นข้อเสนอ และเทศบาล จะพิจารณาลงโทษผู้ยื่นเสนอดังกล่าวเป็นผู้ทำงาน เว้นแต่ เทศบาล จะพิจารณาเห็นว่า ผู้ยื่นเสนอรายนั้น มิใช่เป็นผู้ริเริ่มให้มีการกระทำความดังกล่าวและได้ให้ความร่วมมือเป็นประโยชน์ต่อการพิจารณาของเทศบาล

๔.๘ ผู้ยื่นข้อเสนอจะต้องปฏิบัติ ดังนี้

(๑) ปฏิบัติตามเงื่อนไขที่ระบุไว้ในเอกสารประกวดราคาอิเล็กทรอนิกส์

(๒) ราคาที่เสนอจะต้องเป็นราคาที่รวมภาษีมูลค่าเพิ่ม และภาษีอื่นๆ (ถ้ามี) รวมค่าใช้จ่ายที่ส่งไปเรียบร้อยแล้ว

(๓) ผู้ยื่นข้อเสนอจะต้องลงทะเบียนเพื่อเข้าสู่กระบวนการเสนอราคา ตามวัน เวลา ที่กำหนด

(๔) ผู้ยื่นข้อเสนอจะถอนการเสนอราคาที่ยื่นไปแล้วไม่ได้

(๕) ผู้ยื่นข้อเสนอต้องศึกษาและทำความเข้าใจในระบบและวิธีการเสนอราคา ด้วยวิธีประกวดราคาอิเล็กทรอนิกส์ ของกรมบัญชีกลางที่แสดงไว้ในเว็บไซต์ www.gprocurement.go.th

๔.๙ ผู้สัญญาต้องจัดทำแผนการทำงานมาให้ภายใน ๑๕ วัน นับถัดจากวันลงนามใน สัญญา โดยจัดทำแผนการทำงานตามเอกสารแนบท้ายเอกสารประกวดราคาอิเล็กทรอนิกส์ เว้นแต่เป็นกรณี สัญญาที่มีวงเงินไม่เกิน ๕๐๐,๐๐๐ บาท ทั้งนี้ แผนการทำงานให้ถือเป็นเอกสารส่วนหนึ่งของสัญญา

๔.๑๐ ผู้ยื่นข้อเสนอที่เป็นผู้ชนะการเสนอราคาต้องจัดทำแผนการใช้พัสดุที่ผลิตในประเทศและแผนการใช้เหล็กที่ผลิตในประเทศ โดยยื่นให้หน่วยงานของรัฐภายใน ๖๐ วัน นับถัดจากวันลงนาม ในสัญญา

๕. หลักประกันการเสนอราคา

ผู้ยื่นข้อเสนอต้องวางหลักประกันการเสนอราคาพร้อมกับการเสนอราคาทางระบบการ จัดซื้อจัดจ้างภาครัฐด้วยอิเล็กทรอนิกส์ โดยใช้หลักประกันอย่างหนึ่งอย่างใดดังต่อไปนี้ จำนวน ๓๖๐,๐๐๐.๐๐ บาท (สามแสนหกหมื่นบาทถ้วน)

๕.๑ เช็ครหรือตราพท์ที่ธนาคารเซ็นส่งจ่าย ซึ่งเป็นเช็ครหรือตราพท์ลงวันที่ที่ใช้เช็ครหรือ ตราพท์นั้นชำระต่อเจ้าหน้าที่ในวันที่ยื่นข้อเสนอ หรือก่อนวันนั้นไม่เกิน ๓ วันทำการ

๕.๒ หนังสือค้ำประกันอิเล็กทรอนิกส์ของธนาคารภายในประเทศตามแบบที่คณะกรรมการนโยบายกำหนด

๕.๓ พันธบัตรรัฐบาลไทย

๕.๔ หนังสือค้ำประกันของบริษัทเงินทุนหรือบริษัทเงินทุนหลักทรัพย์ที่ได้รับอนุญาต ให้ ประกอบกิจการเงินทุนเพื่อการพาณิชย์และประกอบธุรกิจค้ำประกันตามประกาศของธนาคารแห่งประเทศไทย ตามรายชื่อบริษัทเงินทุนที่ธนาคารแห่งประเทศไทยแจ้งเวียนให้ทราบ โดยอนุโลมให้ใช้ตามตัวอย่าง หนังสือค้ำประกันของธนาคารที่คณะกรรมการนโยบายกำหนด

กรณีที่ผู้ยื่นข้อเสนอ นำเช็ครหรือตราพท์ที่ธนาคารส่งจ่ายหรือพันธบัตรรัฐบาลไทยหรือ หนังสือค้ำประกันของบริษัทเงินทุนหรือบริษัทเงินทุนหลักทรัพย์ มาวางเป็นหลักประกันการเสนอราคาจะต้อง ส่งต้นฉบับเอกสารดังกล่าวมาให้เทศบาลตรวจสอบความถูกต้องในวันที่ ระหว่างเวลา น.

ถึง น.

กรณีที่ผู้ยื่นข้อเสนอที่ยื่นข้อเสนอในรูปแบบของ "กิจการร่วมค้า" ประสงค์จะใช้หนังสือ ค้ำประกันอิเล็กทรอนิกส์ของธนาคารในประเทศเป็นหลักประกันการเสนอราคาให้ระบุชื่อผู้เข้าร่วมค้ารายที่ สัญญาร่วมค้ากำหนดให้เป็นผู้เข้ายื่นข้อเสนอให้กับหน่วยงานของรัฐเป็นผู้ยื่นข้อเสนอ

หลักประกันการเสนอราคาตามข้อนี้ เทศบาลจะคืนให้ผู้ยื่นข้อเสนอหรือผู้ค้าประกัน ภายใน ๑๕ วัน นับถัดจากวันที่เทศบาลได้พิจารณาเห็นชอบรายงานผลคัดเลือกผู้ชนะการประกวดราคา เรียบร้อยแล้ว เว้นแต่ผู้ยื่นข้อเสนอรายที่คัดเลือกไว้ซึ่งเสนอราคาต่ำสุดหรือได้คะแนนรวมสูงสุดไม่เกิน ๓ ราย ให้คืนได้ต่อเมื่อได้ทำสัญญาหรือข้อตกลง หรือผู้ยื่นข้อเสนอได้พ้นจากข้อผูกพันแล้ว

การคืนหลักประกันการเสนอราคา ไม่ว่าในกรณีใด ๆ จะคืนให้โดยไม่มีดอกเบี้ย

๖. หลักเกณฑ์และสิทธิในการพิจารณา

๖.๑ การพิจารณาผลการยื่นข้อเสนอประกวดราคาอิเล็กทรอนิกส์ครั้งนี้ เทศบาลจะพิจารณาตัดสินโดยใช้หลักเกณฑ์ ราคา

๖.๒ การพิจารณาผู้ชนะการยื่นข้อเสนอ

กรณีใช้หลักเกณฑ์ราคาในการพิจารณาผู้ชนะการยื่นข้อเสนอ เทศบาล จะพิจารณาจาก ราคา รวม

๖.๓ หากผู้ยื่นข้อเสนอรายใดมีคุณสมบัติไม่ถูกต้องตามข้อ ๒ หรือยื่นหลักฐานการยื่น ข้อเสนอไม่ถูกต้อง หรือไม่ครบถ้วนตามข้อ ๓ หรือยื่นข้อเสนอไม่ถูกต้องตามข้อ ๔ แล้ว คณะกรรมการ พิจารณาผล การประกวดราคาอิเล็กทรอนิกส์จะไม่รับพิจารณาข้อเสนอของผู้ยื่นข้อเสนอรายนั้น เว้นแต่ ผู้ยื่น ข้อเสนอรายใดเสนอเอกสารทางเทคนิคหรือรายละเอียดคุณลักษณะเฉพาะของพัสดุที่จะจ้างไม่ครบถ้วน หรือ เสนอรายละเอียดแตกต่างไปจากเงื่อนไขที่เทศบาลกำหนดไว้ในประกาศและเอกสารประกวดราคา อิเล็กทรอนิกส์ ในส่วนที่มีสาระสำคัญและความแตกต่างนั้น ไม่มีผลทำให้เกิดการได้เปรียบเสียเปรียบ ต่อผู้ ยื่นข้อเสนอรายอื่น หรือเป็นการผิดพลาดเล็กน้อย คณะกรรมการฯ อาจพิจารณาผ่อนปรนการตัดสินสิทธิ ผู้ยื่นข้อ เสนอรายนั้น

๖.๔ เทศบาลสงวนสิทธิไม่พิจารณาข้อเสนอของผู้ยื่นข้อเสนอโดยไม่มีการผ่อนผัน ใน กรณีดังต่อไปนี้

(๑) ไม่กรอกชื่อผู้ยื่นข้อเสนอในการเสนอราคาทางระบบจัดซื้อจัดจ้าง ด้วย อิเล็กทรอนิกส์

(๒) เสนอรายละเอียดแตกต่างไปจากเงื่อนไขที่กำหนดในเอกสาร ประกวดราคา อิเล็กทรอนิกส์ที่เป็นสาระสำคัญ หรือมีผลทำให้เกิดความได้เปรียบเสียเปรียบแก่ผู้ยื่นข้อเสนอ รายอื่น

๖.๕ ในการตัดสินการประกวดราคาอิเล็กทรอนิกส์หรือในการทำสัญญา คณะ กรรมการพิจารณาผลการประกวดราคาอิเล็กทรอนิกส์หรือเทศบาล มีสิทธิให้ผู้ยื่นข้อเสนอชี้แจงข้อเท็จจริง เพิ่มเติมได้ เทศบาลมีสิทธิที่จะไม่รับข้อเสนอ ไม่รับราคา หรือไม่ทำสัญญา หากข้อเท็จจริงดังกล่าวไม่เหมาะสม หรือไม่ถูกต้อง

๖.๖ เทศบาลทรงไว้ซึ่งสิทธิที่จะไม่รับราคาต่ำสุด หรือราคาหนึ่งราคาใด หรือราคา ที่ เสนอทั้งหมดก็ได้ และอาจพิจารณาเลือกจ้างในจำนวน หรือขนาด หรือเฉพาะรายการหนึ่งรายการใด หรืออาจ จะยกเลิก การประกวดราคาอิเล็กทรอนิกส์โดยไม่พิจารณาจัดจ้างเลยก็ได้ สุดแต่จะพิจารณา ทั้งนี้ เพื่อ

ประโยชน์ของทางราชการเป็นสำคัญ และให้ถือว่า การตัดสินใจของ เทศบาลเป็นเด็ดขาด ผู้ยื่นข้อเสนอจะเรียกร้องค่าใช้จ่าย หรือค่าเสียหายใดๆ มิได้ รวมทั้ง เทศบาลจะพิจารณายกเลิกการประกวดราคาอิเล็กทรอนิกส์ และลงโทษผู้ยื่นข้อเสนอเป็นผู้ทำงาน ไม่ว่าจะเป็นผู้ยื่นข้อเสนอที่ได้รับการคัดเลือกหรือไม่ก็ตาม หากมีเหตุที่เชื่อถือได้ว่าผู้ยื่นข้อเสนอกระทำการโดยไม่สุจริต เช่น การเสนอเอกสารอันเป็นเท็จ หรือใช้ชื่อบุคคลธรรมดา หรือนิติบุคคลอื่นมาเสนอราคาแทน เป็นต้น

ในกรณีที่ผู้ยื่นข้อเสนอรายที่เสนอราคาต่ำสุด เสนอราคาต่ำจนคาดหมายได้ว่าไม่อาจดำเนินงานตามเอกสารประกวดราคาอิเล็กทรอนิกส์ได้ คณะกรรมการพิจารณาผลการประกวดราคา อีเล็กทรอนิกส์หรือเทศบาล จะให้ผู้ยื่นข้อเสนอนั้นชี้แจงและแสดงหลักฐานที่ทำให้เชื่อได้ว่า ผู้ยื่นข้อเสนอสามารถดำเนินงานตามเอกสารประกวดราคาอิเล็กทรอนิกส์ให้เสร็จสมบูรณ์ หากคำชี้แจงไม่เป็นที่รับฟังได้ เทศบาล มีสิทธิที่จะไม่รับข้อเสนอหรือไม่รับราคาของผู้ยื่นข้อเสนอรายนั้น ทั้งนี้ ผู้ยื่นข้อเสนอดังกล่าวไม่มีสิทธิเรียกร้องค่าใช้จ่ายหรือค่าเสียหายใดๆ จากเทศบาล

๖.๗ ก่อนลงนามในสัญญา เทศบาล อาจประกาศยกเลิกการประกวดราคา อีเล็กทรอนิกส์ หากปรากฏว่ามีการกระทำที่เข้าลักษณะผู้ยื่นข้อเสนอที่ชนะการประกวดราคาหรือที่ได้รับการคัดเลือกมีผลประโยชน์ร่วมกัน หรือมีส่วนได้เสียกับผู้ยื่นข้อเสนอรายอื่น หรือขัดขวางการแข่งขันอย่างเป็นธรรม หรือสมยอมกันกับผู้ยื่นข้อเสนอรายอื่น หรือเจ้าหน้าที่ในการเสนอราคา หรือสื่อว่ากระทำการทุจริตอื่นใด ในการเสนอราคา

๖.๘ หากผู้ยื่นข้อเสนอซึ่งเป็นผู้ประกอบการ SMEs เสนอราคาสูงกว่าราคาต่ำสุดของผู้ยื่นข้อเสนอรายอื่นที่ไม่เกินร้อยละ ๑๐ ให้หน่วยงานของรัฐจัดซื้อจัดจ้างกับผู้ประกอบการ SMEs ดังกล่าว โดยจัดเรียงลำดับผู้ยื่นข้อเสนอซึ่งเป็นผู้ประกอบการ SMEs ซึ่งเสนอราคาสูงกว่าราคาต่ำสุดของผู้ยื่นข้อเสนอรายอื่นไม่เกินร้อยละ ๑๐ ที่จะเรียกมาทำสัญญาไม่เกิน ๓ ราย

ผู้ยื่นข้อเสนอที่เป็นกิจการร่วมค้าที่จะได้สิทธิตามวรรคหนึ่ง ผู้เข้าร่วมค้าทุกราย จะต้องเป็นผู้ประกอบการ SMEs

ทั้งนี้ ผู้ประกอบการ SMEs ที่จะได้แต้มต่อด้านราคาตามวรรคหนึ่ง จะต้องมีความเสี่ยงตามปีปฏิทินรวมกับราคาที่เสนอในครั้งนี้แล้ว มีมูลค่ารวมกันไม่เกินมูลค่าของรายได้ตามขนาดที่ขึ้นทะเบียนไว้กับ สสว.

๖.๙ หากผู้ยื่นข้อเสนอซึ่งมิใช่ผู้ประกอบการ SMEs แต่เป็นบุคคลธรรมดาที่ถือสัญชาติไทยหรือนิติบุคคลที่จัดตั้งขึ้นตามกฎหมายไทยเสนอราคาสูงกว่าราคาต่ำสุดของผู้ยื่นข้อเสนอซึ่งเป็นผู้ประกอบการธรรมดาที่มีได้สัญชาติไทยหรือนิติบุคคลที่จัดตั้งขึ้นตามกฎหมายของต่างประเทศไม่เกินร้อยละ ๓ ให้จัดซื้อจัดจ้างกับบุคคลธรรมดาที่ถือสัญชาติไทยหรือนิติบุคคลที่จัดตั้งขึ้นตามกฎหมายไทยดังกล่าว

ผู้ยื่นข้อเสนอที่เป็นกิจการร่วมค้าที่จะได้สิทธิตามวรรคหนึ่ง ผู้เข้าร่วมค้าทุกราย จะต้องเป็นบุคคลธรรมดาที่ถือสัญชาติไทยหรือนิติบุคคลที่จัดตั้งขึ้นตามกฎหมายไทย

๗. การทำสัญญาจ้างก่อสร้าง

ผู้ชนะการประกวดราคาอิเล็กทรอนิกส์จะต้องทำสัญญาจ้างตามแบบสัญญา ดังระบุ

ในข้อ ๑.๓ หรือทำข้อตกลงเป็นหนังสือกับเทศบาล ภายใน ๑๕ วัน นับถัดจากวันที่ได้รับแจ้ง และจะต้องวางหลักประกันสัญญาเป็นจำนวนเงินเท่ากับร้อยละ ๕ ของราคาค่าจ้างที่ประกวดราคาอิเล็กทรอนิกส์ ให้เทศบาล ยึดถือไว้ในขณะทำสัญญาโดยใช้หลักประกันอย่างหนึ่งอย่างใด ดังต่อไปนี้

๗.๑ เงินสด

๗.๒ เช็คหรือตราพท์ที่ธนาคารเซ็นสั่งจ่าย ซึ่งเป็นเช็คหรือตราพท์ลงวันที่ที่ใช้เช็คหรือตราพท์นั้น ชำระต่อเจ้าหน้าที่ในวันทำสัญญา หรือก่อนวันนั้นไม่เกิน ๓ วันทำการ

๗.๓ หนังสือค้ำประกันของธนาคารภายในประเทศ ตามตัวอย่างที่คณะกรรมการนโยบายกำหนด ดังระบุในข้อ ๑.๔ (๒) หรือจะเป็นหนังสือค้ำประกันอิเล็กทรอนิกส์ตามวิธีการที่กรมบัญชีกลางกำหนด

๗.๔ หนังสือค้ำประกันของบริษัทเงินทุน หรือบริษัทเงินทุนหลักทรัพย์ที่ได้รับอนุญาตให้ประกอบกิจการเงินทุนเพื่อการพาณิชย์และประกอบธุรกิจค้ำประกันตามประกาศของธนาคารแห่งประเทศไทย ตามรายชื่อบริษัทเงินทุนที่ธนาคารแห่งประเทศไทยแจ้งเวียนให้ทราบ โดยอนุโลมให้ใช้ตามตัวอย่างหนังสือค้ำประกันของธนาคารที่คณะกรรมการนโยบายกำหนด ดังระบุในข้อ ๑.๔ (๒)

๗.๕ พันธบัตรรัฐบาลไทย

หลักประกันนี้จะคืนให้ โดยไม่มีดอกเบี้ยภายใน ๑๕ วันนับถัดจากวันที่ผู้ชนะการประกวดราคาอิเล็กทรอนิกส์ (ผู้รับจ้าง) พ้นจากข้อผูกพันตามสัญญาจ้างแล้ว

๘. ค่าจ้างและการจ่ายเงิน

เทศบาล จะจ่ายค่าจ้างซึ่งได้รวมภาษีมูลค่าเพิ่มตลอดจนภาษีอากรอื่น ๆ และค่าใช้จ่าย ทั้งปวงด้วยแล้วโดยถือราคาเหมารวมเป็นเกณฑ์และกำหนดการจ่ายเงินเป็นจำนวน ๑๑ งวดดังนี้

คณะกรรมการตรวจรับพัสดุ สามารถตรวจรับพัสดุงวดใดงวดหนึ่งก่อนได้ ทั้งนี้ต้องตรวจรับพัสดุในงวดที่หนึ่งให้แล้วเสร็จ

งวดที่ ๑ เป็นจำนวนเงินในอัตราร้อยละ ๙ ของค่าจ้าง เมื่อผู้รับจ้างได้ปฏิบัติงานก่อสร้างวางท่อระบายน้ำ คสล. ขนาด Ø ๐.๖๐ เมตร พร้อมบ่อพักน้ำ คสล. (ไม่รวมฝาบ่อพัก) ความยาวรวม ๒๐๐.๐๐ เมตร ตามแบบรูปและรายการของเทศบาล ให้แล้วเสร็จภายใน ๕๐ วัน

งวดที่ ๒ เป็นจำนวนเงินในอัตราร้อยละ ๙ ของค่าจ้าง เมื่อผู้รับจ้างได้ปฏิบัติงานก่อสร้างวางท่อระบายน้ำ คสล. ขนาด Ø ๐.๖๐ เมตร พร้อมบ่อพักน้ำ คสล. (ไม่รวมฝาบ่อพัก) ความยาวรวม ๔๐๐.๐๐ เมตร (ต่อจากงวดที่ ๑) ตามแบบรูปและรายการของเทศบาล ให้แล้วเสร็จภายใน ๙๐ วัน

งวดที่ ๓ เป็นจำนวนเงินในอัตราร้อยละ ๑๐ ของค่าจ้าง เมื่อผู้รับจ้างได้ปฏิบัติงานก่อสร้างวางท่อระบายน้ำ คสล. ขนาด Ø ๐.๖๐ เมตร พร้อมบ่อพักน้ำ คสล. (ไม่รวมฝาบ่อพัก) ความยาวรวม ๕๐๐.๐๐ เมตร (ต่อจากงวดที่ ๒) ติดตั้งฝาบ่อพักเหล็กหล่อเหนียว ขนาดไม่น้อยกว่า ๐.๖๔x๐.๖๔ เมตร จำนวนรวม ๓๐ ฝา แล้วเสร็จตามแบบรูปและรายการของเทศบาล ให้แล้วเสร็จภายใน ๑๒๐ วัน

งวดที่ ๔ เป็นจำนวนเงินในอัตราร้อยละ ๙ ของค่าจ้าง เมื่อผู้รับจ้างได้ปฏิบัติงานก่อสร้างวางท่อระบายน้ำ คสล. ขนาด Ø ๐.๖๐ เมตร พร้อมบ่อพักน้ำ คสล. (ไม่รวมฝาบ่อพัก) ความยาวรวม

๗๐๐,๐๐ เมตร (ต่อจากงวดที่ ๓) ตามแบบรูปและรายการของเทศบาล ให้แล้วเสร็จภายใน ๑๖๐ วัน

งวดที่ ๕ เป็นจำนวนเงินในอัตราร้อยละ ๑๐ ของค่าจ้าง เมื่อผู้รับจ้างได้ปฏิบัติงานก่อสร้างวางท่อระบายน้ำ คสล. ขนาด \varnothing ๐.๖๐ เมตร พร้อมบ่อพักน้ำ คสล. (ไม่รวมฝาบ่อพัก) ความยาวรวม ๘๐๐.๐๐ เมตร (ต่อจากงวดที่ ๔) ติดตั้งฝาบ่อพักเหล็กหล่อเหนียว ขนาดไม่น้อยกว่า ๐.๖๔x๐.๖๔ เมตร จำนวนรวม ๖๐ ฝา แล้วเสร็จ (ต่อจากงวดที่ ๓) ตามแบบรูปและรายการของเทศบาล ให้แล้วเสร็จภายใน ๑๙๐ วัน

งวดที่ ๖ เป็นจำนวนเงินในอัตราร้อยละ ๗ ของค่าจ้าง เมื่อผู้รับจ้างได้ปฏิบัติงานก่อสร้างวางท่อระบายน้ำ คสล. ขนาด \varnothing ๐.๖๐ เมตร พร้อมบ่อพักน้ำ คสล. (ไม่รวมฝาบ่อพัก) แล้วเสร็จทั้งหมดความยาวรวม ๑,๐๒๖.๐๐ เมตร ตามแบบรูปและรายการของเทศบาล ให้แล้วเสร็จภายใน ๒๒๐ วัน

งวดที่ ๗ เป็นจำนวนเงินในอัตราร้อยละ ๑๐ ของค่าจ้าง เมื่อผู้รับจ้างได้ปฏิบัติงานก่อสร้างติดตั้งฝาบ่อพักเหล็กหล่อเหนียว แล้วเสร็จทั้งหมด งานก่อสร้างรางวี คสล. กว้าง ๐.๕๐ เมตร พร้อมบ่อพักน้ำ คสล. ความยาวรวม ๒๕๐.๐๐ เมตร ตามแบบรูปและรายการของเทศบาล ให้แล้วเสร็จภายใน ๒๖๐ วัน

งวดที่ ๘ เป็นจำนวนเงินในอัตราร้อยละ ๓ ของค่าจ้าง เมื่อผู้รับจ้างได้ปฏิบัติงานก่อสร้างรางวี คสล. กว้าง ๐.๕๐ เมตร พร้อมบ่อพักน้ำ คสล. ความยาวรวม ๖๐๐.๐๐ เมตร (ต่อจากงวดที่ ๗) ตามแบบรูปและรายการของเทศบาล ให้แล้วเสร็จภายใน ๒๘๐ วัน

งวดที่ ๙ เป็นจำนวนเงินในอัตราร้อยละ ๘ ของค่าจ้าง เมื่อผู้รับจ้างได้ปฏิบัติงานก่อสร้างรางวี คสล. กว้าง ๐.๕๐ เมตร พร้อมบ่อพักน้ำ คสล. แล้วเสร็จทั้งหมด งานก่อสร้างผิวถนน คสล. กว้างประมาณ ๒.๕๐-๓.๕๐ เมตร หนา ๐.๑๕ เมตร พื้นที่รวมประมาณ ๕๐๐.๐๐ ตารางเมตร (ไม่รวมพื้นที่บ่อพัก คสล.) ตามแบบรูปและรายการของเทศบาล ให้แล้วเสร็จภายใน ๓๐๐ วัน

งวดที่ ๑๐ เป็นจำนวนเงินในอัตราร้อยละ ๑๐ ของค่าจ้าง เมื่อผู้รับจ้างได้ปฏิบัติงานก่อสร้างผิวถนน คสล. กว้างประมาณ ๒.๕๐-๓.๕๐ เมตร หนา ๐.๑๕ เมตร พื้นที่รวมประมาณ ๑,๕๐๐.๐๐ ตารางเมตร (ไม่รวมพื้นที่บ่อพัก คสล.) (ต่อจากงวดที่ ๙) ตามแบบรูปและรายการของเทศบาล ให้แล้วเสร็จภายใน ๓๑๐ วัน

งวดสุดท้าย เป็นจำนวนเงินในอัตราร้อยละ ๑๕ ของค่าจ้าง เมื่อผู้รับจ้างได้ปฏิบัติงานก่อสร้างผิวถนน คสล. กว้างประมาณ ๒.๕๐-๓.๕๐ เมตร ความยาวประมาณ ๕๑๓.๐๐ เมตร หนา ๐.๑๕ เมตร พื้นที่รวมประมาณ ๑,๗๔๙.๐๐ ตารางเมตร (ไม่รวมพื้นที่บ่อพัก คสล.) ตามแบบรูปและรายการของเทศบาล และปฏิบัติงาน อื่นๆ ทั้งหมดให้แล้วเสร็จเรียบร้อยตามสัญญา รวมทั้งทำสถานที่ก่อสร้างให้สะอาดเรียบร้อย

หมายเหตุ - เพื่อวันสำหรับกำลังอัดคอนกรีตที่ 28 วันแล้ว

๙. อัตราค่าปรับ

ค่าปรับตามสัญญาจ้างแนบท้ายเอกสารประกวดราคาอิเล็กทรอนิกส์นี้ หรือข้อตกลงจ้างเป็นหนังสือจะกำหนด ดังนี้

๙.๑ กรณีที่ผู้รับจ้างนำงานที่รับจ้างไปจ้างช่วงให้ผู้อื่นทำอีกทอดหนึ่งโดยไม่ได้รับ

อนุญาตจากเทศบาล จะกำหนดค่าปรับสำหรับการฝ่าฝืนดังกล่าวเป็นจำนวนร้อยละ ๑๐.๐๐ ของวงเงินของงานจ้างช่วงนั้น

๙.๒ กรณีที่ผู้รับจ้างปฏิบัติผิดสัญญาจ้างก่อสร้าง นอกเหนือจากข้อ ๙.๑ จะกำหนดค่าปรับเป็นรายวันเป็นจำนวนเงินตายตัวในอัตราร้อยละ ๐.๒๕ ของราคางานจ้าง

๑๐. การรับประกันความชำรุดบกพร่อง

ผู้ชนะการประกวดราคาอิเล็กทรอนิกส์ซึ่งได้ทำสัญญาจ้าง ตามแบบ ดังระบุในข้อ ๑.๓ หรือข้อตกลงจ้างเป็นหนังสือแล้วแต่กรณี จะต้องรับประกันความชำรุดบกพร่องของงานจ้างที่เกิดขึ้นภายในระยะเวลา ไม่น้อยกว่า ๒ ปี นับถัดจากวันที่เทศบาลได้รับมอบงาน โดยต้องบริหารจัดการซ่อมแซมแก้ไขให้ใช้การได้ดีดังเดิมภายใน ๑๕ วัน นับถัดจากวันที่ได้รับแจ้งความชำรุดบกพร่อง

๑๑. ข้อสงวนสิทธิในการยื่นข้อเสนอและอื่น ๆ

๑๑.๑ เงินค่าจ้างสำหรับงานจ้างครั้งนี้ ได้มาจากเงินงบประมาณประจำปี พ.ศ. ๒๕๖๗ การลงนามในสัญญาจะกระทำต่อเมื่อ เทศบาลได้รับอนุมัติเงิน ค่าก่อสร้างจากเงินงบประมาณประจำปี พ.ศ. ๒๕๖๗

๑๑.๒ เมื่อเทศบาลได้คัดเลือกผู้ยื่นข้อเสนอรายใดให้เป็นผู้รับจ้าง และได้ตกลงจ้าง ตามการประกวดราคาอิเล็กทรอนิกส์แล้ว ถ้าผู้รับจ้างจะต้องส่งหรือนำสิ่งของมาเพื่องานจ้างดังกล่าวเข้ามาจากต่างประเทศ และของนั้นต้องนำเข้ามาโดยทางเรือในเส้นทางที่มีเรือไทยเดินอยู่ และสามารถให้บริการรับขนได้ตามที่รัฐมนตรีว่าการกระทรวงคมนาคมประกาศกำหนด ผู้ยื่นข้อเสนอซึ่งเป็นผู้รับจ้างจะต้องปฏิบัติตามกฎหมายว่าด้วยการส่งเสริมการพาณิชย์ ดังนี้

(๑) แจกการส่งหรือนำสิ่งของดังกล่าวเข้ามาจากต่างประเทศต่อกรมเจ้าท่า ภายใน ๗ วัน นับตั้งแต่วันที่ผู้รับจ้างส่งหรือซื้อของจากต่างประเทศ เว้นแต่เป็นของที่รัฐมนตรีว่าการกระทรวงคมนาคมประกาศยกเว้นให้บรรทุกโดยเรืออื่นได้

(๒) จัดการให้สิ่งของดังกล่าวบรรทุกโดยเรือไทย หรือเรือที่มีสิทธิเช่นเดียวกับเรือไทยจากต่างประเทศมายังประเทศไทย เว้นแต่จะได้รับอนุญาตจากกรมเจ้าท่า ให้บรรทุกสิ่งของนั้น โดยเรืออื่น ที่มีใช้เรือไทย ซึ่งจะต้องได้รับอนุญาตเช่นนั้นก่อนบรรทุกของลงเรืออื่น หรือเป็นของที่รัฐมนตรีว่าการกระทรวงคมนาคมประกาศยกเว้นให้บรรทุกโดยเรืออื่น

(๓) ในกรณีที่ไม่ปฏิบัติตาม (๑) หรือ (๒) ผู้รับจ้างจะต้องรับผิดชอบตามกฎหมายว่าด้วยการส่งเสริมการพาณิชย์

๑๑.๓ ผู้ยื่นข้อเสนอซึ่งเทศบาลได้คัดเลือกแล้ว ไม่ไปทำสัญญาหรือข้อตกลงจ้างเป็นหนังสือภายในเวลาที่กำหนดดังระบุไว้ในข้อ ๗ เทศบาลจะริบหลักประกันการยื่นข้อเสนอ หรือเรียกธำนาจจากผู้ยื่นข้อเสนอคืน การยื่นข้อเสนอทันที และอาจพิจารณาเรียกธำนาจให้ชดใช้ความเสียหายอื่น (ถ้ามี) รวมทั้งจะพิจารณาให้เป็นผู้ที่ทำงาน ตามระเบียบกระทรวงการคลังว่าด้วยการจัดซื้อจัดจ้างและการบริหารพัสดุภาครัฐ

๑๑.๔ เทศบาลสงวนสิทธิ์ที่จะแก้ไขเพิ่มเติมเงื่อนไข หรือข้อกำหนดในแบบสัญญาหรือข้อตกลงจ้างเป็นหนังสือให้เป็นไปตามความเห็นของสำนักงานอัยการสูงสุด (ถ้ามี)

๑๑.๕ ในกรณีที่เอกสารแนบท้ายเอกสารประกวดราคาอิเล็กทรอนิกส์นี้ มีความขัดหรือแย้งกันผู้ยื่นข้อเสนอจะต้องปฏิบัติตามคำวินิจฉัยของเทศบาล คำวินิจฉัยดังกล่าวให้ถือเป็นที่สุด และ ผู้ยื่นข้อเสนอไม่มีสิทธิเรียกร้องค่าใช้จ่ายใดๆ เพิ่มเติม

๑๑.๖ เทศบาล อาจประกาศยกเลิกการจัดจ้างในกรณีต่อไปนี้ได้ โดยที่ผู้ยื่นข้อเสนอจะเรียกร้องค่าเสียหายใดๆ จากเทศบาลไม่ได้

(๑) เทศบาลไม่ได้รับการจัดสรรเงินที่จะใช้ในการจัดจ้างหรือได้รับจัดสรรแต่ไม่เพียงพอที่จะทำการจัดจ้างครั้งนี้ต่อไป

(๒) มีการกระทำที่เข้าลักษณะผู้ยื่นข้อเสนอที่ชนะการจัดจ้างหรือที่ได้รับการคัดเลือกมี ผลประโยชน์ร่วมกัน หรือมีส่วนได้เสียกับผู้ยื่นข้อเสนอรายอื่น หรือขัดขวางการแข่งขันอย่างเป็นธรรมหรือสมยอมกันกับผู้ยื่นข้อเสนอรายอื่น หรือเจ้าหน้าที่ในการเสนอราคา หรือถือว่ากระทำการทุจริตอื่นใดในการเสนอราคา

(๓) การทำการจัดจ้างครั้งนี้ต่อไปอาจก่อให้เกิดความเสียหายแก่เทศบาล หรือกระทบต่อประโยชน์สาธารณะ

(๔) กรณีอื่นในทำนองเดียวกับ (๑) (๒) หรือ (๓) ตามที่กำหนดในกฎกระทรวง ซึ่งออกตามความในกฎหมายว่าด้วยการจัดซื้อจัดจ้างและการบริหารพัสดุภาครัฐ

๑๒. การปรับราคาค่างานก่อสร้าง

การปรับราคาค่างานก่อสร้างตามสูตรการปรับราคาตั้งระบุในข้อ ๑.๕ จะนำมาใช้ในกรณีที่ ค่างานก่อสร้างลดลงหรือเพิ่มขึ้น โดยวิธีการต่อไปนี้

ตามเงื่อนไข หลักเกณฑ์ สูตรและวิธีคำนวณที่ใช้กับสัญญาแบบปรับราคาได้ตามมติ คณะรัฐมนตรีเมื่อวันที่ ๒๒ สิงหาคม ๒๕๓๒ เรื่อง การพิจารณาช่วยเหลือผู้ประกอบการอาชีพงานก่อสร้าง ตามหนังสือสำนักเลขาธิการคณะรัฐมนตรี ที่ นร ๐๒๐๓/ว ๑๐๙ ลงวันที่ ๒๔ สิงหาคม ๒๕๓๒

สูตรการปรับราคา (สูตรค่า K) จะต้องคงที่ที่ระดับที่กำหนดไว้ในวันแล้วเสร็จตามที่กำหนดไว้ในสัญญา หรือภายในระยะเวลาที่เทศบาลได้ขยายออกไป โดยจะใช้สูตรของทางราชการที่ได้ระบุในข้อ ๑.๕

๑๓. มาตรฐานฝีมือช่าง

เมื่อเทศบาลได้คัดเลือกผู้ยื่นข้อเสนอรายใดให้เป็นผู้รับจ้างและได้ตกลงจ้างก่อสร้าง ตามประกาศนี้แล้วผู้ยื่นข้อเสนอจะต้องตกลงว่าในการปฏิบัติงานก่อสร้างดังกล่าว ผู้ยื่นข้อเสนอจะต้องมีและใช้ผู้มีวุฒิบัตรระดับ ปวส. หรือเทียบเท่าจากสถาบันการศึกษาที่ ก.พ. รับรองให้เข้ารับราชการได้ ในอัตราไม่ต่ำกว่าร้อยละ ๑๐ ของแต่ละสาขาช่างแต่ละต้องมีจำนวนช่างอย่างน้อย ๑ คน ในแต่ละสาขาช่าง ดังต่อไปนี้

๑๓.๑ สาขาช่างก่อสร้าง หรือสาขาช่างโยธา หรือสาขาช่างสำรวจ

๑๔. การปฏิบัติตามกฎหมายและระเบียบ

ในระหว่างระยะเวลาการก่อสร้าง ผู้ยื่นข้อเสนอที่ได้รับการคัดเลือกให้เป็นผู้รับจ้างต้องปฏิบัติตามหลักเกณฑ์ที่กฎหมายและระเบียบได้กำหนดไว้โดยเคร่งครัด

๑๕. การประเมินผลการปฏิบัติงานของผู้ประกอบการ

เทศบาล สามารถนำผลการปฏิบัติงานแล้วเสร็จตามสัญญาของผู้ยื่นข้อเสนอที่ได้รับการคัดเลือกให้ เป็นผู้รับจ้างเพื่อนำมาประเมินผลการปฏิบัติงานของผู้ประกอบการ

ทั้งนี้ หากผู้ยื่นข้อเสนอที่ได้รับการคัดเลือกไม่ผ่านเกณฑ์ที่กำหนดจะถูกระงับการยื่นข้อเสนอหรือทำสัญญากับเทศบาล ไว้ชั่วคราว

เทศบาลนครปากเกร็ด



เมษายน ๒๕๖๗



บันทึกข้อความ

ส่วนราชการ สำนักช่าง ส่วนควบคุมการก่อสร้าง โทร.๘๑๗

ที่ ๑๑๑๑ /๒๕๖๗

วันที่ ๖ มีนาคม ๒๕๖๗

เรื่อง ขอรับความเห็นชอบการจัดทำแบบรูปายการงานก่อสร้างและรายละเอียดขอบเขตของงาน (Terms of Reference:TOR) โครงการก่อสร้างถนน คสล. และท่อระบายน้ำ บริเวณถนนสุขาประชาสรรค์ ๓ แยกซอยสมเอก (ระยะที่ ๔)

เรียน นายกเทศมนตรี ปลัดเทศบาล ผู้อำนวยการสำนักช่าง ผู้อำนวยการส่วนควบคุมการก่อสร้าง

ตามคำสั่งเทศบาลนครปากเกร็ด ที่ ๓๔๕/๒๕๖๗ ลงวันที่ ๔ มีนาคม ๒๕๖๗ เรื่อง แต่งตั้งคณะกรรมการจัดทำแบบรูปายการงานก่อสร้างและร่างรายละเอียดขอบเขตของงาน (Terms of Reference:TOR) โครงการก่อสร้างถนน คสล. และท่อระบายน้ำ บริเวณถนนสุขาประชาสรรค์ ๓ แยกซอยสมเอก (ระยะที่ ๔) โดยให้ดำเนินการจัดทำแบบรูปายการงานก่อสร้างและรายละเอียดขอบเขตของงาน (Terms of Reference:TOR) โครงการดังกล่าว ให้มีประสิทธิภาพและเกิดประโยชน์สูงสุดแก่ทางราชการ นั้น

คณะกรรมการดำเนินการจัดทำแบบรูปายการงานก่อสร้างและรายละเอียดขอบเขตของงาน (Terms of Reference:TOR) โครงการดังกล่าว เรียบร้อยแล้ว จึงขอรับความเห็นชอบดำเนินการจัดทำแบบรูปายการงานก่อสร้างและรายละเอียดขอบเขตของงาน (Terms of Reference:TOR) โครงการดังกล่าว เพื่อใช้ประกอบและเป็นข้อกำหนดในการดำเนินการจัดซื้อจัดจ้างตามระเบียบ ฯ ต่อไป

จึงเรียนมาเพื่อโปรดพิจารณาอนุมัติ

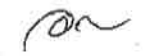
(ลงชื่อ)  ประธานกรรมการ
(นายอาคม สายด้วง)
หัวหน้าฝ่ายออกแบบ

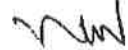
(ลงชื่อ)  กรรมการ
(นายพรเนศ เขมะพัฒน์สมาน)
วิศวกรโยธาปฏิบัติการ

(ลงชื่อ)  กรรมการ
(นายอนันตชัย พิกสังข์)
วิศวกรโยธาปฏิบัติการ

เห็นชอบ

(นายวิชัย บรรดาศักดิ์)
นายกเทศมนตรีนครปากเกร็ด

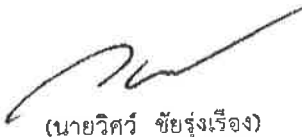
(นายวิศว์ ชัยรุ่งเรือง)
ผู้อำนวยการส่วนควบคุมการก่อสร้าง

(นายนพกร หวังพราย)
ผู้อำนวยการสำนักช่าง

(นายสุทร บุญศิริโชติ)
ปลัดเทศบาล

ขอบเขตงาน (TOR : Terms of Reference)
โครงการก่อสร้างถนน คสล. และท่อระบายน้ำ
บริเวณถนนสุขาประชาสรรค์ ๓ แยกซอยสมเอก (ระยะที่ ๔)

๑. ความเป็นมา

เนื่องด้วยเทศบาลนครปากเกร็ด ได้รับการร้องขอจากประชาชนที่พักอาศัย ภายในบริเวณถนนสุขาประชาสรรค์ ๓ แยกซอยสมเอก (ระยะที่ ๔) ตั้งอยู่ตำบลบางพูด อำเภอปากเกร็ด จังหวัดนนทบุรี แจ้งว่าผิวถนนเดิมเป็นหินคลุก มีระดับต่ำกว่าถนนเมนและไม่มีท่อระบายน้ำสภาพถนนได้รับความเสียหายชำรุด ขรุขระ มีสภาพเป็นหลุมเป็นบ่อ เวลาฝนตกไม่สามารถระบายน้ำได้ ซึ่งอาจทำให้เกิดอุบัติเหตุเป็นอันตรายต่อชีวิตและทรัพย์สินของประชาชนที่สัญจรไปมาได้ ดังนั้น จึงจำเป็นต้องได้รับการปรับปรุงถนนดังกล่าว เพื่อเป็นการป้องกันการเกิดอุบัติเหตุและบรรเทาปัญหาความเดือดร้อนให้กับประชาชน และทำให้มีคุณภาพชีวิตดีขึ้น ประกอบกับการเดินทางสัญจรของประชาชนเป็นไปอย่างสะดวกและปลอดภัย รวมทั้งแก้ไขปัญหาน้ำท่วมขังและเพิ่มประสิทธิภาพการระบายน้ำในชุมชน เทศบาลนครปากเกร็ด จึงได้นำมาเข้าแผนพัฒนาเทศบาล เพื่อบรรเทาความเดือดร้อนให้กับประชาชน ดังนั้น จึงเกิดเป็นโครงการก่อสร้างถนน คสล. และท่อระบายน้ำ บริเวณถนนสุขาประชาสรรค์ ๓ แยกซอยสมเอก (ระยะที่ ๔)

เทศบาลนครปากเกร็ด ได้รับอนุมัติงบประมาณรายจ่ายประจำปีงบประมาณ พ.ศ.๒๕๖๗ แผนงานอุตสาหกรรมและการโยธา งานก่อสร้าง ทมวดค่าที่ดินและสิ่งก่อสร้าง ประเภทค่าก่อสร้างสิ่งสาธารณูปการ โครงการก่อสร้างถนน คสล. และท่อระบายน้ำ บริเวณถนนสุขาประชาสรรค์ ๓ แยกซอยสมเอก (ระยะที่ ๔) โดยมีวงเงินงบประมาณ ๗,๒๐๐,๐๐๐.๐๐ บาท (เจ็ดล้านสองแสนบาทถ้วน) เพื่อจ่ายเป็นค่าก่อสร้างถนน คสล. กว้างประมาณ ๒.๕๐-๓.๕๐ ม. ยาวประมาณ ๕๑๓.๐๐ ม. หน้า ๐.๑๕ ม. พื้นที่ประมาณ ๑,๗๔๙.๐๐ ตร.ม. (ไม่รวมพื้นที่บ่อพัก คสล.) และวางท่อระบายน้ำ คสล. เส้นผ่าศูนย์กลาง ๐.๖๐ ม. พร้อมบ่อพัก คสล. ทั้งสองฝั่ง ความยาวรวมประมาณ ๑,๐๒๖.๐๐ ม. และก่อสร้างรางวี คสล. กว้าง ๐.๕๐ ม. ทั้งสองฝั่ง ตามโครงการก่อสร้างถนน คสล. และท่อระบายน้ำ บริเวณถนนสุขาประชาสรรค์ ๓ แยกซอยสมเอก (ระยะที่ ๔) ตามประมาณการงานก่อสร้าง และตามแบบแปลนที่เทศบาลนครปากเกร็ดกำหนด ตามแผนพัฒนาท้องถิ่น (พ.ศ.๒๕๖๖-๒๕๗๐) หน้า ๒๑๖ ลำดับที่ ๑.๑๑ แก้ไขครั้งที่ ๑/๒๕๖๕ ลงวันที่ ๒๗ กรกฎาคม ๒๕๖๕ หน้า ๕ และเปลี่ยนแปลง ครั้งที่ ๒/๒๕๖๖ หน้า ๒๔ ลำดับที่ ๑.๑๑

๒. วัตถุประสงค์

- ๒.๑ เพื่ออำนวยความสะดวกในการคมนาคมสำหรับประชาชนภายในเขตพื้นที่รับผิดชอบของเทศบาล
- ๒.๒ เพื่อการพัฒนาถนนสายหลักและสายรองในการเข้าสู่แหล่งชุมชน
- ๒.๓ เพื่อแก้ไขปัญหาความเดือดร้อนของประชาชนในการใช้เส้นทางสัญจร
- ๒.๔ เพื่อพัฒนาด้านโครงสร้างพื้นฐานและลดอุบัติเหตุทางถนน
- ๒.๕ เพื่อระบายน้ำให้มีประสิทธิภาพมากยิ่งขึ้นและป้องกันน้ำท่วมในชุมชน

๓. คุณสมบัติของผู้ยื่นข้อเสนอ

- ๓.๑ มีความสามารถตามกฎหมาย
- ๓.๒ ไม่เป็นบุคคลล้มละลาย
- ๓.๓ ไม่อยู่ระหว่างเลิกกิจการ
- ๓.๔ ไม่เป็นบุคคลซึ่งอยู่ระหว่างถูกระงับการยื่นข้อเสนอหรือทำสัญญากับหน่วยงานของรัฐไว้

ชั่วคราวเนื่องจากเป็นผู้ที่ไม่ผ่านเกณฑ์การประเมินผลการปฏิบัติงานของผู้ประกอบการตามระเบียบที่รัฐมนตรีว่าการกระทรวงการคลังกำหนดตามที่ประกาศเผยแพร่ในระบบเครือข่ายสารสนเทศของกรมบัญชีกลาง

..... ประธานฯ

๒. กรรมการ

๓. กรรมการ/เลขานุการ

๓.๕ ไม่เป็นบุคคลซึ่งถูกระบุชื่อไว้ในบัญชีรายชื่อผู้ทำงานและได้แจ้งเวียนชื่อให้เป็นผู้ทำงานของหน่วยงานของรัฐในระบบเครือข่ายสารสนเทศของกรมบัญชีกลาง ซึ่งรวมถึงนิติบุคคลที่ผู้ทำงานเป็นหุ้นส่วนผู้จัดการ กรรมการผู้จัดการ ผู้บริหาร ผู้มีอำนาจในการดำเนินงานในกิจการของนิติบุคคลนั้นด้วย

๓.๖ มีคุณสมบัติและไม่มีลักษณะต้องห้ามตามที่คณะกรรมการนโยบายการจัดซื้อจัดจ้างและการบริหารพัสดุภาครัฐกำหนดในราชกิจจานุเบกษา

๓.๗ เป็นนิติบุคคลผู้มีอาชีพรับจ้างงานที่ประกวดราคาอิเล็กทรอนิกส์ดังกล่าว

๓.๘ ไม่เป็นผู้มีผลประโยชน์ร่วมกันกับผู้ยื่นข้อเสนอรายอื่นที่เข้ายื่นข้อเสนอให้แก่เทศบาลนครปากเกร็ด ณ วันประกาศประกวดราคาอิเล็กทรอนิกส์ หรือไม่เป็นผู้กระทำการอันเป็นการขัดขวางการแข่งขันราคาอย่างเป็นธรรม ในการประกวดราคาอิเล็กทรอนิกส์ครั้งนี้

๓.๙ ไม่เป็นผู้ได้รับเอกสิทธิ์หรือความคุ้มกัน ซึ่งอาจปฏิเสธไม่ยอมขึ้นศาลไทย เว้นแต่รัฐบาลของผู้ยื่นข้อเสนอได้มีคำสั่งให้สละเอกสิทธิ์และความคุ้มกันเช่นนั้น

๓.๑๐ ผู้ยื่นข้อเสนอจะต้องได้รับการขึ้นทะเบียนผู้ประกอบการที่มีคุณสมบัติตามหลักเกณฑ์คุณสมบัติทั่วไป และคุณสมบัติเฉพาะสาขางานก่อสร้างทาง ไม่ต่ำกว่าชั้นผู้ประกอบการ ชั้น ๖

โดยกำหนดสัดส่วนของรางวัลงานก่อสร้าง จำนวน ๗,๒๐๐,๐๐๐.- บาท (เจ็ดล้านสองแสนบาทถ้วน) และสัดส่วน ๑๐๐% ตามรางวัลงานก่อสร้าง

๓.๑๑ ผู้ยื่นข้อเสนอต้องมีผลงานก่อสร้างประเภทเดียวกันกับงานที่ประกวดราคาจ้างก่อสร้างและต้องเป็นงานของผู้รับจ้างในสัญญาเดียว ๓,๖๐๐,๐๐๐.๐๐-บาท (สามล้านหกแสนบาทถ้วน) และเป็นผลงานที่เป็นคู่สัญญาโดยตรงกับหน่วยงานของรัฐ หรือหน่วยงานเอกชนที่เทศบาลนครปากเกร็ดเชื่อถือ

๓.๑๒ กิจการรวมค่าที่ยื่นข้อเสนอในรูปแบบของ "กิจการร่วมค้า" ต้องมีคุณสมบัติ ดังนี้
กรณีที่ข้อตกลงระหว่างผู้เข้าร่วมค่างำหนดให้ผู้เข้าร่วมค้ำรายใดรายหนึ่งเป็นผู้เข้าร่วมค้าหลัก
ข้อตกลงระหว่างผู้เข้าร่วมค้าจะต้องมีการกำหนดสัดส่วนหน้าที่และความรับผิดชอบในปริมาณงาน สิ่งของหรือมูลค่า ตามสัญญาของผู้เข้าร่วมค้าหลักมากกว่าผู้เข้าร่วมค้ำรายอื่นทุกราย

กรณีที่ข้อตกลงระหว่างผู้เข้าร่วมค่างำหนดให้ผู้เข้าร่วมค้ำรายใดรายหนึ่งเป็นผู้เข้าร่วมค้าหลัก
กิจการร่วมค้านั้นต้องใช้ผลงานของผู้เข้าร่วมค้าหลักรายเดียวเป็นผลงานของกิจการร่วมค้าที่ยื่นข้อเสนอ

สำหรับข้อตกลงระหว่างผู้เข้าร่วมค้าที่ไม่ได้กำหนดให้ผู้เข้าร่วมค้ำรายใดเป็นผู้เข้าร่วมค้าหลัก
ผู้เข้าร่วมค้ำทุกรายจะต้องมีคุณสมบัติครบถ้วนตามเงื่อนไขที่กำหนดไว้ในเอกสารเชิญชวน

กรณีที่ข้อตกลงระหว่างผู้เข้าร่วมค่างำหนดให้มีการมอบหมายผู้เข้าร่วมค้ำรายใดรายหนึ่งเป็นผู้ยื่นข้อเสนอ
ในนามกิจการร่วมค้า การยื่นข้อเสนอดังกล่าวไม่ต้องมีหนังสือมอบอำนาจ

สำหรับข้อตกลงระหว่างผู้เข้าร่วมค้าที่ไม่ได้กำหนดให้ผู้เข้าร่วมค้ำรายใดเป็นผู้ยื่นข้อเสนอ ผู้เข้าร่วมค้ำทุกรายจะต้องลงลายมือชื่อในหนังสือมอบอำนาจให้ผู้เข้าร่วมค้ำรายใดรายหนึ่งเป็นผู้ยื่นข้อเสนอในนามกิจการร่วมค้า

๓.๑๓ ผู้ยื่นข้อเสนอต้องลงทะเบียนในระบบจัดซื้อจัดจ้างภาครัฐด้วยอิเล็กทรอนิกส์ (Electronic Government Procurement : e - GP) ของกรมบัญชีกลาง

๔. รายละเอียดคุณลักษณะเฉพาะของพัสดุที่จะดำเนินการจัดซื้อหรือขอบเขตของงานที่จะดำเนินการจัดจ้างหรือแบบรูปารายการงานก่อสร้างที่จะดำเนินการจ้างก่อสร้าง (แล้วแต่กรณี) และเอกสารแนบท้ายอื่นๆ

โดยจะดำเนินการก่อสร้างถนน คสล.กว้างประมาณ ๒.๕๐-๓.๕๐ ม. ยาวประมาณ ๕๑๓.๐๐ ม. หน้า ๐.๑๕ ม. พื้นที่ประมาณ ๑,๗๔๙.๐๐ ตร.ม. (ไม่รวมพื้นที่บ่อพัก คสล.) และวางท่อระบายน้ำ คสล. เส้นผ่าศูนย์กลาง ๐.๖๐ ม. พร้อมบ่อพัก คสล.ทั้งสองฝั่ง ความยาวรวมประมาณ ๑,๐๒๖.๐๐ ม. และก่อสร้างรางวี คสล.กว้าง ๐.๕๐ ม. ทั้งสองฝั่ง ตามโครงการก่อสร้างถนน คสล.และท่อระบายน้ำ บริเวณถนนสุขาประชาสรรค์ ๓ แยกซอยสมเอก (ระยะที่ ๔) และตามประมาณการงานก่อสร้าง และตามแบบแปลนที่เทศบาลนครปากเกร็ดกำหนด

๑. _____ ประสานฯ ๒. _____ ลงวันที่ ๑๒ กรกฎาคม ๒๕๖๖

กรรมการ/เลขานุการ

๕. กำหนดเวลาส่งมอบพัสดุ

ระยะเวลาส่งมอบพัสดุ ๓๕๐ วัน

๖. หลักเกณฑ์ในการพิจารณาคัดเลือกข้อเสนอ

การพิจารณาผลการยื่นข้อเสนอประกวดราคาอิเล็กทรอนิกส์ครั้งนี้ เทศบาลนครปากเกร็ด จะพิจารณาจากตัดสินโดยใช้หลักเกณฑ์ ราคา

๗. วงเงินงบประมาณ/วงเงินที่รับจัดสรร

งบประมาณ จำนวน ๗,๒๐๐,๐๐๐.-บาท (เจ็ดล้านสองแสนบาทถ้วน-)

๘. งวดงานและการจ่ายเงิน

คณะกรรมการตรวจรับพัสดุ สามารถตรวจรับพัสดุงวดใดงวดหนึ่งก่อนได้ ทั้งนี้ต้องตรวจรับพัสดุในงวดที่หนึ่งให้แล้วเสร็จ โดยข้อกำหนดงานแล้วเสร็จ ๓๕๐ วัน และแบ่งงวดงานเป็น ๑๑ งวด ดังนี้

งวดที่ ๑ กำหนดจ่ายเป็นจำนวนเงินร้อยละเก้า (๙) ของค่าก่อสร้างทั้งหมด เมื่อผู้รับจ้างได้ปฏิบัติงานก่อสร้างวางท่อระบายน้ำ คสล. ขนาด Ø ๐.๖๐ เมตร พร้อมบ่อพักน้ำ คสล. (ไม่รวมฝาบ่อพัก) ความยาวรวม ๒๐๐.๐๐ เมตร ตามแบบรูปและรายการของเทศบาล ให้แล้วเสร็จภายใน ๕๐ วัน นับถัดจากวันที่ลงนามในสัญญา

งวดที่ ๒ กำหนดจ่ายเป็นจำนวนเงินร้อยละเก้า (๙) ของค่าก่อสร้างทั้งหมด เมื่อผู้รับจ้างได้ปฏิบัติงานก่อสร้างวางท่อระบายน้ำ คสล. ขนาด Ø ๐.๖๐ เมตร พร้อมบ่อพักน้ำ คสล. (ไม่รวมฝาบ่อพัก) ความยาวรวม ๔๐๐.๐๐ เมตร (ต่อจากงวดที่ ๑) ตามแบบรูปและรายการของเทศบาล ให้แล้วเสร็จภายใน ๙๐ วัน นับถัดจากวันที่ลงนามในสัญญา

งวดที่ ๓ กำหนดจ่ายเป็นจำนวนเงินร้อยละสิบ (๑๐) ของค่าก่อสร้างทั้งหมด เมื่อผู้รับจ้างได้ปฏิบัติงานก่อสร้างวางท่อระบายน้ำ คสล. ขนาด Ø ๐.๖๐ เมตร พร้อมบ่อพักน้ำ คสล. (ไม่รวมฝาบ่อพัก) ความยาวรวม ๕๐๐.๐๐ เมตร (ต่อจากงวดที่ ๒) ติดตั้งฝาบ่อพักเหล็กหล่อเหนียว ขนาดไม่น้อยกว่า ๐.๖๔x๐.๖๔ เมตร จำนวนรวม ๓๐ ฝา แล้วเสร็จตามแบบรูปและรายการของเทศบาล ให้แล้วเสร็จภายใน ๑๒๐ วัน นับถัดจากวันที่ลงนามในสัญญา

งวดที่ ๔ กำหนดจ่ายเป็นจำนวนเงินร้อยละเก้า (๙) ของค่าก่อสร้างทั้งหมด เมื่อผู้รับจ้างได้ปฏิบัติงานก่อสร้างวางท่อระบายน้ำ คสล. ขนาด Ø ๐.๖๐ เมตร พร้อมบ่อพักน้ำ คสล. (ไม่รวมฝาบ่อพัก) ความยาวรวม ๗๐๐.๐๐ เมตร (ต่อจากงวดที่ ๓) ตามแบบรูปและรายการของเทศบาล ให้แล้วเสร็จภายใน ๑๖๐ วัน นับถัดจากวันที่ลงนามในสัญญา

งวดที่ ๕ กำหนดจ่ายเป็นจำนวนเงินร้อยละสิบ (๑๐) ของค่าก่อสร้างทั้งหมด เมื่อผู้รับจ้างได้ปฏิบัติงานก่อสร้างวางท่อระบายน้ำ คสล. ขนาด Ø ๐.๖๐ เมตร พร้อมบ่อพักน้ำ คสล. (ไม่รวมฝาบ่อพัก) ความยาวรวม ๘๐๐.๐๐ เมตร (ต่อจากงวดที่ ๔) ติดตั้งฝาบ่อพักเหล็กหล่อเหนียว ขนาดไม่น้อยกว่า ๐.๖๔x๐.๖๔ เมตร จำนวนรวม ๖๐ ฝา แล้วเสร็จ (ต่อจากงวดที่ ๓) ตามแบบรูปและรายการของเทศบาล ให้แล้วเสร็จภายใน ๑๙๐ วัน นับถัดจากวันที่ลงนามในสัญญา

งวดที่ ๖ กำหนดจ่ายเป็นจำนวนเงินร้อยละเจ็ด (๗) ของค่าก่อสร้างทั้งหมด เมื่อผู้รับจ้างได้ปฏิบัติงานก่อสร้างวางท่อระบายน้ำ คสล. ขนาด Ø ๐.๖๐ เมตร พร้อมบ่อพักน้ำ คสล. (ไม่รวมฝาบ่อพัก) แล้วเสร็จทั้งหมดความยาวรวม ๑,๐๒๖.๐๐ เมตร ตามแบบรูปและรายการของเทศบาล ให้แล้วเสร็จภายใน ๒๒๐ วัน นับถัดจากวันที่ลงนามในสัญญา

งวดที่ ๗ กำหนดจ่ายเป็นจำนวนเงินร้อยละสิบ (๑๐) ของค่าก่อสร้างทั้งหมด เมื่อผู้รับจ้างได้ปฏิบัติงานก่อสร้างติดตั้งฝาบ่อพักเหล็กหล่อเหนียว แล้วเสร็จทั้งหมด งานก่อสร้างรางวี คสล. กว้าง ๐.๕๐ เมตร พร้อมบ่อพักน้ำ คสล. ความยาวรวม ๒๕๐.๐๐ เมตร ตามแบบรูปและรายการของเทศบาล ให้แล้วเสร็จภายใน ๒๖๐ วัน นับถัดจากวันที่ลงนามในสัญญา

งวดที่ ๘ กำหนดจ่ายเป็นจำนวนเงินร้อยละสาม (๓) ของค่าก่อสร้างทั้งหมด เมื่อผู้รับจ้างได้ปฏิบัติงานก่อสร้างรางวี คสล. กว้าง ๐.๕๐ เมตร พร้อมบ่อพักน้ำ คสล. ความยาวรวม ๖๐๐.๐๐ เมตร (ต่อจากงวดที่ ๗) ตามแบบรูปและรายการของเทศบาล ให้แล้วเสร็จภายใน ๒๘๐ วัน นับถัดจากวันที่ลงนามในสัญญา

งวดที่ ๙ กำหนดจ่ายเป็นจำนวนเงินร้อยละแปด (๘) ของค่าก่อสร้างทั้งหมด เมื่อผู้รับจ้างได้ปฏิบัติงานก่อสร้างรางวี คสล. กว้าง ๐.๕๐ เมตร พร้อมบ่อพักน้ำ คสล. แล้วเสร็จทั้งหมด งานก่อสร้างผิวถนน คสล. กว้างประมาณ ๒.๕๐-๓.๕๐ เมตร หนา ๐.๑๕ เมตร พื้นที่รวมประมาณ ๕๐๐.๐๐ ตารางเมตร (ไม่รวมพื้นที่บ่อพัก คสล.) ตามแบบรูปและรายการของเทศบาล ให้แล้วเสร็จภายใน ๓๐๐ วัน นับถัดจากวันที่ลงนามในสัญญา

งวดที่ ๑๐ กำหนดจ่ายเป็นจำนวนเงินร้อยละสิบ (๑๐) ของค่าก่อสร้างทั้งหมด เมื่อผู้รับจ้างได้ปฏิบัติงานก่อสร้างผิวถนน คสล. กว้างประมาณ ๒.๕๐-๓.๕๐ เมตร หนา ๐.๑๕ เมตร พื้นที่รวมประมาณ ๑,๕๐๐.๐๐ ตารางเมตร (ไม่รวมพื้นที่บ่อพัก คสล.) (ต่อจากงวดที่ ๙) ตามแบบรูปและรายการของเทศบาล ให้แล้วเสร็จภายใน ๓๑๐ วัน นับถัดจากวันที่ลงนามในสัญญา

งวดสุดท้าย กำหนดจ่ายเป็นจำนวนเงินร้อยละสิบห้า (๑๕) ของค่าก่อสร้างทั้งหมด เมื่อผู้รับจ้างได้ปฏิบัติงานก่อสร้างผิวถนน คสล. กว้างประมาณ ๒.๕๐-๓.๕๐ เมตร ความยาวประมาณ ๕๑๓.๐๐ เมตร หนา ๐.๑๕ เมตร พื้นที่รวมประมาณ ๑,๗๔๙.๐๐ ตารางเมตร (ไม่รวมพื้นที่บ่อพัก คสล.) ตามแบบรูปและรายการของเทศบาล และปฏิบัติงานอื่นๆ ทั้งหมดให้แล้วเสร็จเรียบร้อยตามสัญญา รวมทั้งทำสถานที่ก่อสร้างให้สะอาดเรียบร้อย

หมายเหตุ - เมื่อวันที่สำหรับกำลังอัดคอนกรีตที่ ๒๘ วันแล้ว

๙. อัตราค่าปรับ

ค่าปรับตามสัญญาจ้างแนบท้ายเอกสารประกวดราคาอิเล็กทรอนิกส์นี้ หรือข้อตกลงจ้างเป็นหนังสือจะกำหนด ดังนี้

๙.๑ กรณีที่ผู้รับจ้างนำงานที่รับจ้างไปจ้างช่วงให้ผู้อื่นทำอีกทอดหนึ่งโดยไม่ได้รับอนุญาตจากเทศบาลนครปากเกร็ด จะกำหนดค่าปรับสำหรับการฝ่าฝืนดังกล่าวเป็นจำนวนร้อยละ ๑๐.๐๐ ของวงเงินของ งานจ้างช่วงนั้น

๙.๒ กรณีที่ผู้รับจ้างปฏิบัติผิดสัญญาจ้างก่อสร้าง นอกเหนือจากข้อ ๙.๑ จะกำหนดค่าปรับเป็นรายวันเป็นจำนวนเงินตายตัวในอัตราร้อยละ ๐.๒๕ ของราคางานจ้าง

๑๐. การกำหนดระยะเวลารับประกันความชำรุดบกพร่อง (ถ้ามี)

ผู้ชนะการประกวดราคาอิเล็กทรอนิกส์ซึ่งได้ทำสัญญาจ้าง ตามแบบ ดังระบุในข้อ ๑.๓ หรือข้อตกลงจ้างเป็นหนังสือแล้วแต่กรณี จะต้องรับประกันความชำรุดบกพร่องของงานจ้างที่เกิดขึ้นภายในระยะเวลาไม่น้อยกว่า ๒ ปี นับถัดจากวันที่เทศบาลนครปากเกร็ดได้รับมอบงาน โดยต้องบริหารจัดการซ่อมแซมแก้ไขให้ใช้งานได้ดีดังเดิมภายใน ๑๕ วัน นับถัดจากวันที่ได้รับแจ้งความชำรุดบกพร่อง

๑๑. มาตรฐานฝีมือช่าง

ประกาศนียบัตรวิชาชีพชั้นสูง (ปวส.) สาขาช่างก่อสร้าง หรือช่างโยธา หรือช่างสำรวจ

๑.  ประธานฯ

๒.  กรรมการ

๓.  กรรมการ/เลขานุการ

๑๒. สูตรการปรับราคา

ตามประมวลมติคณะรัฐมนตรีกำหนดเงื่อนไข หลักเกณฑ์ ประเภทงานก่อสร้าง สูตรและวิธีการคำนวณที่กำกับสัญญาแบบปรับราคาได้ (ค่า K) ในการพิจารณาเพิ่มหรือลดราคาค่างานก่อสร้างให้คำนวณตามสูตรดังนี้

P = (Po) x (K)

กำหนดให้ P = ราคาค่างานต่อหน่วยหรือราคาค่างานเป็นงวดที่จะต้องจ่ายให้ผู้รับจ้าง

Po = ราคาค่างานต่อหน่วยที่ผู้รับจ้างประมูลได้ หรือราคาค่างานเป็นงวดซึ่งระบุไว้ในสัญญาแล้วแต่กรณี

K = ESCALATION FACTOR ที่หักด้วย 4 % เมื่อต้องเพิ่มค่างานหรือบวกเพิ่ม 4 % เมื่อต้องเรียกค่างานคืน

ESCALATION FACTOR K หาได้จากสูตร ซึ่งแบ่งตามประเภทและลักษณะงานดังนี้

K 2.1 = 0.30 + 0.10 lt/lo + 0.40 Et/Eo + 0.20 Ft/Fo (งานดิน)

K 3.4 = 0.30 + 0.10 lt/lo + 0.35 Ct/Co + 0.10 Mt/Mo + 0.15 St/So (งานผิวถนนคอนกรีตเสริมเหล็ก)

K 3.5 = 0.35 + 0.20 lt/lo + 0.15 Ct/Co + 0.15 Mt/Mo + 0.15 St/So (งานท่อระบายน้ำคอนกรีตเสริมเหล็กและงานบ่อพัก)

เงื่อนไขเพิ่มเติม

ตามกฎหมายกระทรวงกำหนดพัสดุและวิธีการจัดซื้อจัดจ้างพัสดุที่รัฐต้องการส่งเสริมหรือสนับสนุน (ฉบับที่ ๒) พ.ศ. ๒๕๖๓ และหนังสือคณะกรรมการวินิจฉัยปัญหาการจัดซื้อจัดจ้างและการบริหารพัสดุภาครัฐ ด่วนที่สุด ที่ กค ๐๔๐๕.๒/ว ๗๘ ลงวันที่ ๓๑ มกราคม ๒๕๖๕

๑. หากผู้ยื่นข้อเสนอที่เป็นผู้ประกอบการวิสาหกิจขนาดกลางและขนาดย่อมให้แสดงสำเนาใบขึ้นทะเบียนผู้ประกอบการวิสาหกิจขนาดกลางและขนาดย่อม (SMEs)

๒. ผู้ยื่นข้อเสนอจะต้องใช้พัสดุประเภทวัสดุหรือครุภัณฑ์ที่จะใช้ในงานก่อสร้างเป็นพัสดุที่ผลิตภายในประเทศ โดยต้องใช้ไม่น้อยกว่าร้อยละ ๖๐ ของมูลค่าพัสดุที่จะใช้ในงานก่อสร้างทั้งหมดตามสัญญา

๓. ผู้ยื่นข้อเสนอ ที่เป็นผู้ชนะการเสนอราคาต้องจัดทำแผนการใช้พัสดุที่ผลิตภายในประเทศและแผนการใช้เหล็กที่ผลิตภายในประเทศ โดยยื่นให้หน่วยงานของรัฐภายใน ๖๐ วัน นับถัดจากวันลงนามในสัญญา ทั้งนี้ โดยให้แนบตารางภาคผนวก ๑ และภาคผนวก ๒ ไปด้วย เว้นแต่กรณีที่ระยะเวลาดำเนินการตามสัญญาไม่เกิน ๖๐ วัน

๔. หากผู้ยื่นข้อเสนอไม่สามารถดำเนินการตามแผนการใช้พัสดุที่ผลิตภายในประเทศไทย ให้สามารถเปลี่ยนแปลงแก้ไขแผนได้ และต้องรายงานการเปลี่ยนแปลงแผนต่อหน่วยงานรัฐ แต่ต้องก่อนการส่งมอบงานในแต่ละงวด

๑.  ประธานฯ

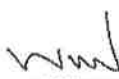
๒.  กรรมการ

๓.  กรรมการ/เลขานุการ

ตารางการจัดทำแผนการใช้วัสดุที่ผลิตภายในประเทศ

โครงการก่อสร้างถนน คสล. และท่อระบายน้ำ บริเวณถนนสุขาประชาสรรค์ ๓ แยกซอยสมเอก (ระยะที่ ๔)

รายการวัสดุหรือครุภัณฑ์ที่ใช้ในโครงการ

แผนการใช้วัสดุที่ผลิตภายในประเทศ

ลำดับ	รายการ	หน่วย	ปริมาณ	ราคาต่อหน่วย (บาท)	เป็นเงิน (รวม)	วัสดุ ในประเทศ	วัสดุ ต่างประเทศ
๑							
๒							
๓							
๔							
๕							
รวม					xxx	xxx	xxx
อัตรา (ร้อยละ)					๑๐๐	๗๐	๓๐

ลงชื่อ.....(คู่สัญญาฝ่ายผู้รับจ้าง)

()

๑.  ประธานฯ

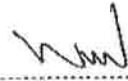
๒.  กรรมการ

๓.  กรรมการ/เลขานุการ

ตารางการจัดทำแผนการใช้เหล็กที่ผลิตภายในประเทศ

โครงการก่อสร้างถนน คสล. และท่อระบายน้ำ บริเวณถนนสุขาประชาสรรค์ ๓ แยกซอยสมเอก (ระยะที่ ๔)

รายการวัสดุหรือครุภัณฑ์ที่ใช้ในโครงการ
แผนการใช้เหล็กที่ผลิตภายในประเทศ
ปริมาณเหล็กทั้งโครงการ xxx (ตัน)

ลำดับ	รายการ	หน่วย	ปริมาณ	เหล็ก ในประเทศ	เหล็ก ต่างประเทศ
๑	เหล็กเส้น	ตัน			
๒	เหล็กข้องอ	ตัน			
๓	เหล็กเส้นกลม	ตัน			
๔					
๕					
รวม			xxx	xxx	xxx
อัตรา (ร้อยละ)			๑๐๐	๙๐	๑๐

ลงชื่อ.....(คู่สัญญาฝ่ายผู้รับจ้าง)

()

๑.  ประธานฯ

๒.  กรรมการ

๓.  กรรมการ/เลขานุการ

1. การพิจารณากำหนดคุณสมบัติผู้มีสิทธิเข้ายื่นข้อเสนอโครงการก่อสร้างทาง

คณะกรรมการราคากลางและขึ้นทะเบียนผู้ประกอบการได้กำหนดให้สาขางานก่อสร้างทาง เป็นงานก่อสร้างที่ผู้ประกอบการงานก่อสร้างในสาขานั้นจะเข้าร่วมเป็นผู้ยื่นข้อเสนอต่อหน่วยงานของรัฐได้ ผู้ประกอบการงานก่อสร้างในสาขานั้นต้องเป็นผู้ที่ได้ขึ้นทะเบียนไว้กับกรมบัญชีกลาง สำหรับโครงการก่อสร้างที่มีวงเงินตั้งแต่ 5 ล้านบาทขึ้นไป โดยหน่วยงานของรัฐต้องกำหนดคุณสมบัติผู้มีสิทธิยื่นข้อเสนอให้สอดคล้องกับนิยามของสาขางานก่อสร้าง และแนวทางการพิจารณาลักษณะงานตามประกาศสาขางานก่อสร้าง สำหรับแนวทางการพิจารณากำหนดคุณสมบัติผู้มีสิทธิยื่นข้อเสนอโครงการงานก่อสร้างทางกรณีกำหนดทะเบียนสาขางานก่อสร้างทางในระบบ e - GP ดังนี้

		การกำหนดทะเบียนสาขาในระบบ e - GP		
		ทะเบียนกรมบัญชีกลาง	ทะเบียนหน่วยงาน	อื่นๆ (ไม่ใช่ทะเบียน)
1	1. ชื่อผลงานตรงตามนิยามสาขางานก่อสร้างทาง 2. วัตถุประสงค์ตรงตามนิยามสาขางานก่อสร้างทาง 3. องค์ประกอบชิ้นทางครบ	✓		
2	1. ชื่อผลงานตรงตามนิยามสาขางานก่อสร้างทาง 2. วัตถุประสงค์ตรงตามนิยามสาขางานก่อสร้างทาง 3. องค์ประกอบชิ้นทางไม่ครบ			✓
3	1. ชื่อผลงานไม่ตรงตามนิยามสาขางานก่อสร้างทาง 2. วัตถุประสงค์ตรงตามนิยามสาขางานก่อสร้างทาง 3. องค์ประกอบชิ้นทางครบ	✓		
4	1. ชื่อผลงานไม่ตรงตามนิยามสาขางานก่อสร้างทาง 2. วัตถุประสงค์ตรงตามนิยามสาขางานก่อสร้างทาง 3. องค์ประกอบชิ้นทางไม่ครบ			✓

การพิจารณากำหนดคุณสมบัติผู้มีสิทธิเข้ายื่นข้อเสนอโครงการก่อสร้างทาง คณะกรรมการจัดทำแบบรูปารายการงานก่อสร้างและร่างรายละเอียดขอบเขตของงาน (Terms of Reference :TOR) โครงการก่อสร้างถนน คสล. และท่อระบายน้ำ บริเวณถนนสุขาประชาสรรค์ 3 แยกซอยสมเอก (ระยะที่ 4) ได้พิจารณาคุณสมบัติของผู้มีสิทธิเข้ายื่นข้อเสนอแล้วเข้าแนวทางการพิจารณากรณีที่ 1

๑.  ประธานฯ

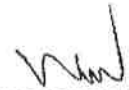
๒.  กรรมการ

๓.  กรรมการ/เลขานุการ

ตารางแสดงวงเงินงบประมาณที่ได้รับจัดสรรและราคากลางในงานจ้างก่อสร้าง

1. ชื่อโครงการ
 ประกวดราคาจ้างก่อสร้างโครงการก่อสร้างถนน คสล. และท่อระบายน้ำ บริเวณถนนสุขาประชาสรรค์ ๓ แยกซอยสมเอก
 (ระยะที่ ๔) ด้วยวิธีประกวดราคาอิเล็กทรอนิกส์ (e-bidding) / โครงการก่อสร้างถนน คสล. และท่อระบายน้ำ
2. บริเวณถนนสุขาประชาสรรค์ ๓ แยกซอยสมเอก (ระยะที่ ๔)
 หน่วยงานเจ้าของโครงการ เทศบาลนครปากเกร็ด / เทศบาลนครปากเกร็ด
3. วงเงินงบประมาณที่ได้รับจัดสรร 7,200,000.00 บาท
4. ลักษณะงาน
 โดยสังเขป ก่อสร้างถนน คสล. กว้างประมาณ 2.50-3.50 ม. ยาวประมาณ 513.00 ม. หนา 0.15 ม. พื้นที่ประมาณ 1,749.00 ตร.ม. (ไม่รวมพื้นที่บ่อพัก คสล.) และวางท่อระบายน้ำ คสล. เส้นผ่าศูนย์กลาง 0.60 ม. พร้อมบ่อพัก คสล. ทั้งสองฝั่ง ความยาวรวมประมาณ 1,026.00 ม. และก่อสร้างรางวิ คสล. กว้าง 0.50 ม. ทั้งสองฝั่ง ตามโครงการก่อสร้างถนน คสล. และท่อระบายน้ำ บริเวณถนนสุขาประชาสรรค์ 3 แยกซอยสมเอก (ระยะที่ 4) ตามประมาณการงานก่อสร้างและตามแบบแปลนที่เทศบาลนครปากเกร็ดกำหนด
5. ราคากลางคำนวณ ณ วันที่ 21 มีนาคม 2567 เป็นเงิน 7,269,167.17 บาท
6. บัญชีประมาณการราคากลาง
 - 6.1 แบบสรุปราคากลางงานทางสะพานและท่อเหลี่ยม
7. รายชื่อคณะกรรมการกำหนดราคากลาง
 - 7.1 อาคม สายด้วง ประธานกรรมการกำหนดราคากลาง หัวหน้าฝ่ายออกแบบ
 - 7.2 นายพรชเนศ เขมะพัฒนสมาน กรรมการกำหนดราคากลาง วิศวกรโยธาปฏิบัติการ
 - 7.3 อนันตชัย พักสังข์ กรรมการกำหนดราคากลาง วิศวกรโยธาปฏิบัติการ

อนันตชัย พักสังข์
 19 มีนาคม 2567 08:44:36

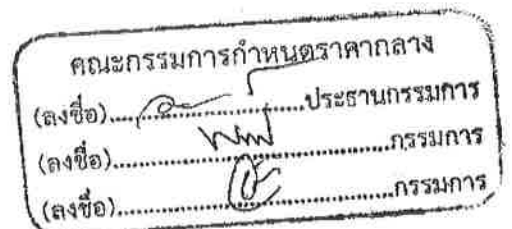



บันทึกข้อความ

ส่วนราชการ สำนักช่าง ส่วนควบคุมการก่อสร้าง โทร.๘๑๗

ที่ ๘๓๗๐ /๒๕๖๗

วันที่ ๑๙ มีนาคม ๒๕๖๗

เรื่อง กำหนดราคากลางโครงการก่อสร้าง

เรียน นายกเทศมนตรี ปลัดเทศบาล ผู้อำนวยการสำนักช่าง ผู้อำนวยการส่วนควบคุมการก่อสร้าง

ตามคำสั่งเทศบาลนครปากเกร็ด ที่ ๔๓๗/๒๕๖๗ ลงวันที่ ๑๕ มีนาคม ๒๕๖๗ เรื่อง การแต่งตั้งคณะกรรมการกำหนดราคากลาง สำหรับประกวดราคาจ้างก่อสร้างโครงการก่อสร้างถนน คสล. และท่อระบายน้ำ บริเวณถนนสุขาประชาสรรค์ ๓ แยกซอยสมเอก (ระยะที่ ๔) ด้วยวิธีประกวดราคาอิเล็กทรอนิกส์ (e-bidding) เพื่อคำนวณราคากลางโครงการดังกล่าว ความละเอียดแจ้งแล้ว นั้น

บัดนี้ คณะกรรมการกำหนดราคากลางโครงการก่อสร้างถนน คสล. และท่อระบายน้ำ บริเวณถนนสุขาประชาสรรค์ ๓ แยกซอยสมเอก (ระยะที่ ๔) ได้ดำเนินการคำนวณราคากลางของโครงการดังกล่าวให้เป็นปัจจุบันเรียบร้อยแล้ว ตามแบบสรุปราคากลางที่แนบมาพร้อมนี้

จึงเรียนมาเพื่อโปรดทราบและพิจารณาให้ความเห็นชอบพร้อมจัดส่งให้สำนักช่าง เพื่อใช้เป็นเอกสารประกอบให้ สำนักคลัง ดำเนินการจัดซื้อจัดจ้างตามระเบียบ ฯ ต่อไป

เรียน นายกเทศมนตรี

เรียน ปลัดเทศบาล

- เพื่อโปรดพิจารณา ให้ความ

เห็นชอบราคากลางเพื่อเป็นเอกสาร

ประกอบการจัดจ้างต่อไป

(ลงชื่อ)

(นายอาคม สายดั่ง)

ประธานกรรมการ

ตำแหน่ง หัวหน้าฝ่ายออกแบบ

(ลงชื่อ)

(นายพรเทศ เขมะพัฒนสมาน)

กรรมการ

ตำแหน่ง วิศวกรโยธาปฏิบัติการ

(นายอนุพร หวังพราย)
ผู้อำนวยการสำนักช่าง

(ลงชื่อ)

(นายอนันตชัย พิกสังข์)

กรรมการ

ตำแหน่ง วิศวกรโยธาปฏิบัติการ

(นายสุทร บุญศิริชูโต)
ปลัดเทศบาล

เห็นชอบ

(นายวิเชียร บรรณาคักดี)

นายกเทศมนตรีนครปากเกร็ด

๒๑ มี.ค ๒๕๖๗

ตารางแสดงวงเงินงบประมาณที่ได้รับจัดสรรและราคากลางในงานจ้างก่อสร้าง

1. ชื่อโครงการ

ประกวดราคาจ้างก่อสร้างโครงการก่อสร้างถนน คสล. และท่อระบายน้ำ บริเวณถนนสุขาประชาสรรค์ ๓ แยกซอยสมเอก
(ระยะที่ ๔) ด้วยวิธีประกวดราคาอิเล็กทรอนิกส์ (e-bidding) / โครงการก่อสร้างถนน คสล. และท่อระบายน้ำ

2. บริเวณถนนสุขาประชาสรรค์ ๓ แยกซอยสมเอก (ระยะที่ ๔)

หน่วยงานเจ้าของโครงการ เทศบาลนครปากเกร็ด / เทศบาลนครปากเกร็ด

3. วงเงินงบประมาณที่ได้รับจัดสรร 7,200,000.00 บาท

4. ลักษณะงาน

โดยสังเขป ก่อสร้างถนน คสล. กว้างประมาณ 2.50-3.50 ม. ยาวประมาณ 513.00 ม. หนา 0.15 ม. พื้นที่ประมาณ 1,749.00 ตร.ม. (ไม่รวมพื้นที่บ่อพัก คสล.) และวางท่อระบายน้ำ คสล. เส้นผ่าศูนย์กลาง 0.60 ม. พร้อมบ่อพัก คสล. ทั้งสองฝั่ง ความยาวรวมประมาณ 1,026.00 ม. และก่อสร้างรางวี คสล. กว้าง 0.50 ม. ทั้งสองฝั่ง ตามโครงการก่อสร้างถนน คสล. และท่อระบายน้ำ บริเวณถนนสุขาประชาสรรค์ 3 แยกซอยสมเอก (ระยะที่ 4) ตามประมาณการงานก่อสร้างและตามแบบแปลนที่เทศบาลนครปากเกร็ดกำหนด

5. ราคากลางคำนวณ ณ วันที่ 21 มีนาคม 2567 เป็นเงิน 7,269,167.17 บาท

6. บัญชีประมาณการราคากลาง

6.1 แบบสรุปราคากลางงานทางสะพานและท่อเหลี่ยม

7. รายชื่อคณะกรรมการกำหนดราคากลาง

7.1 อาคม สายด้วง ประธานกรรมการกำหนดราคากลาง หัวหน้าฝ่ายออกแบบ

7.2 นายพรธเนศ เขมะพัฒนสมาน กรรมการกำหนดราคากลาง วิศวกรโยธาปฏิบัติการ

7.3 อนันตชัย พักสังข์ กรรมการกำหนดราคากลาง วิศวกรโยธาปฏิบัติการ

อนันตชัย พักสังข์

19 มีนาคม 2567 08:44:36

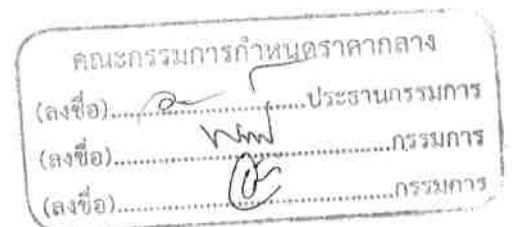

แบบฟอร์มรายงานหรือสรุปราคากลางงานก่อสร้างทาง สะพาน และท่อเหลี่ยม

ชื่อโครงการ/งานก่อสร้าง ประทศกวดราคาจ้างก่อสร้างโครงการก่อสร้างถนน คสล. และท่อระบายน้ำ บริเวณถนนสุขาประชาสรรค์ ๓ แยกซอยสมเอก (ระยะที่ ๔) ด้วยวิธีประกวดราคาอิเล็กทรอนิกส์ (e-bidding)

หน่วยงานเจ้าของโครงการ/งานก่อสร้าง เทศบาลนครปากเกร็ด/เทศบาลนครปากเกร็ด

ลำดับที่ ตามสัญญา	รายการงานก่อสร้าง	หน่วย	จำนวน	ราคาต่อหน่วย	ราคาทุน	FN	ราคาต่อหน่วย X FN	ราคากลาง
1	1. งานรองพื้นทางและพื้นทาง 1.1 งานรองพื้นทางและพื้นทาง (SUBBASE AND BASE COURSES) 1.1.1 งานวัสดุรองใต้ผิวทางคอนกรีต (MATERIALS TO CONTROL PUMPING UNDER CONCRETE PAVEMENT) 1.1.1.1	ลบ.ม.	345.000	849.12	292,946.40	1.3608	1,155.48	398,641.46
2	งานหินคลุกรองใต้ผิวทางคอนกรีต (CRUSHED ROCK SOIL AGGREGATE UNDER CONCRETE PAVEMENT) 1.1.1.2	ลบ.ม.	87.000	745.77	64,881.99	1.3608	1,014.84	88,291.41
3	งานทรายรองใต้ผิวทางคอนกรีต (SAND CUSHION UNDER CONCRETE PAVEMENT) 1.2 งานไหล่ทางหินคลุก 1.3 งานพื้นทางเข้าบ้าน คสล. 1.3.1 งานผิวทาง (SURFACE COURSES)	ลบ.ม.	76.000	604.00	45,904.00	1.3608	821.92	62,466.16

อนันตชัย พักสังข์

18 มีนาคม 2567 10:22:21



แบบฟอร์มรายงานหรือสรุปราคากลางงานก่อสร้างทาง สะพาน และท่อเหลี่ยม

ชื่อโครงการ/งานก่อสร้าง: ประกวดราคาจ้างก่อสร้างโครงการก่อสร้างถนน คสล. และท่อระบายน้ำ บริเวณถนนสุขาประชาสรรค์ ๓ แยกซอยสมเอก (ระยะที่ ๔) ด้วยวิธีประกวดราคาอิเล็กทรอนิกส์ (e-bidding)

หน่วยงานเจ้าของโครงการ/งานก่อสร้าง: เทศบาลนครปากเกร็ด/เทศบาลนครปากเกร็ด

ลำดับที่ ตามสัญญา	รายการงานก่อสร้าง	หน่วย	จำนวน	ราคาต่อหน่วย	ราคาทุน	FN	ราคาต่อหน่วย X FN	ราคากลาง
4	1 3.1 1 งานผิวทางปอร์ตแลนด์ซีเมนต์คอนกรีต (PORTLAND CEMENT CONCRETE PAVEMENT) 1 3.1.1.1 ผิวทางปอร์ตแลนด์ซีเมนต์คอนกรีตหนาชม.(PORTLAND CEMENT CONCRETE PAVEMENT)(ใช้ตะแกรงเหล็ก) 2. งานผิวทาง 2.1 งานผิวทาง (SURFACE COURSES) 2.1.1 งานผิวทางปอร์ตแลนด์ซีเมนต์คอนกรีต (PORTLAND CEMENT CONCRETE PAVEMENT)	ตร.ม.	23.000	428.83	9.863.09	1 3608	583.55	13.421.69
5	2.1.1.1 ผิวทางปอร์ตแลนด์ซีเมนต์คอนกรีตหนาชม.(PORTLAND CEMENT CONCRETE PAVEMENT)(ใช้ตะแกรงเหล็ก)	ตร.ม.	1,749.000	496.88	869,043.12	1 3608	676.15	1,182.593.87

อนันตชัย พักสังข์

18 มีนาคม 2567 10:22:21

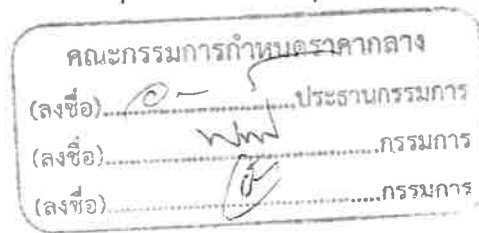

แบบฟอร์มรายงานหรือสรุปราคากลางงานก่อสร้างทาง สะพาน และท่อเหลี่ยม

ชื่อโครงการ/งานก่อสร้าง: ประทศราคาจ้างก่อสร้างโครงการก่อสร้างถนน คสล. และท่อระบายน้ำ บริเวณถนนสุขาภิบาลสุราษฎร์ธานี ๓ แยกซอยสมเอก (ระยะที่ ๔) ด้วยวิธีประกวดราคาอิเล็กทรอนิกส์ (e-bidding)

หน่วยงานเจ้าของโครงการ/งานก่อสร้าง: เทศบาลนครปากเกร็ด/เทศบาลนครปากเกร็ด

ลำดับที่ ตามสัญญา	รายการงานก่อสร้าง	หน่วย	จำนวน	ราคาต่อหน่วย	ราคาทุน	FN	ราคาต่อหน่วย X FN	ราคากลาง
6	2.1.1.2 รอยต่อเพื่อขยายตามขวาง (EXPANSION JOINT)	เมตร	28.000	261.07	7,309.96	1.3607	355.23	9,946.66
7	2.1.1.3 รอยต่อเพื่อหดตามขวาง (CONTRACTION JOINT)	เมตร	151.000	162.31	24,508.81	1.3607	220.85	33,349.13
8	2.2 งานรางวี กว้าง 0.50 ม. 3. งานโครงสร้าง	เมตร	915.000	508.24	465,039.60	1.3607	691.56	632,779.38
9	3.1 งานบ่อพักน้ำ คสล. ขนาด 0.50x0.80 เมตร	บ่อ	12.000	1,193.27	14,319.24	1.3607	1,623.68	19,484.18
10	3.2 บ่อพักน้ำ คสล. ขนาด 0.90x0.90 เมตร	บ่อ	96.000	6,175.69	592,866.24	1.3607	8,403.26	806,713.09
11	3.3 งานบ่อพัก คสล. ขนาด 0.90x0.90 เมตร (บ่อหัวมุม)	บ่อ	6.000	6,913.53	41,481.18	1.3607	9,407.24	56,443.44
12	3.4 งานฝาบ่อพักเหล็กหล่อขนาด 0.36x0.66 ม.	ฝา	12.000	6,300.00	75,600.00	1.3607	8,572.41	102,868.92
13	3.5 งานฝาบ่อพักเหล็กหล่อเหลี่ยม 1 ขนาด 0.64x0.64 ม. (รับ นน.25 ตัน)	ฝา	96.000	9,300.00	892,800.00	1.3607	12,654.51	1,214,832.96
14	3.6 งานฝาบ่อพักเหล็กหล่อเหลี่ยม 2 ขนาด 0.64x0.64 ม. (รับ นน.25 ตัน)	ฝา	6.000	11,300.00	67,800.00	1.3607	15,375.91	92,255.46

อนันตชัย พักสังข์

19 มีนาคม 2567 08:45:17

คณะกรรมการประกวดราคา
 (ลงชื่อ) ประธานกรรมการ
 (ลงชื่อ) กรรมการ
 (ลงชื่อ) กรรมการ

แบบฟอร์มรายงานหรือสรุปราคากลางงานก่อสร้างทาง สะพาน และท่อเหลี่ยม

ชื่อโครงการ/งานก่อสร้าง ประทศราคาจ้างก่อสร้างโครงการก่อสร้างถนน คสล. และท่อระบายน้ำ บริเวณถนนสุขาประชาเสร์ค์ ๓ แยกซอยสมเอก (ระยะที่ ๔) ด้วยวิธีประกวดราคาอิเล็กทรอนิกส์ (e-bidding)

หน่วยงานเจ้าของโครงการ/งานก่อสร้าง เทศบาลนครปากเกร็ด/เทศบาลนครปากเกร็ด

ลำดับที่ ตามสัญญา	รายการงานก่อสร้าง	หน่วย	จำนวน	ราคาต่อหน่วย	ราคาทุน	FN	ราคาต่อหน่วย X FN	ราคากลาง
15	3.7 แผ่น คสล. รองท่อระบายน้ำ 0.50x1.00x0.07 ม. 3.8 งานโครงสร้าง (STRUCTURES)	แผ่น	934.000	372.26	347,690.84	1.3607	506.53	473,102.92
16	3.8.1 งานท่อกลมคอนกรีตเสริมเหล็ก (R.C PIPE CULVERTS) ขนาด Ø 0.60 ม.	ม.	965.000	820.71	791,985.15	1.3607	1,116.74	1,077,654.19
17	3.9 งานวัสดุรองพื้นและบนท่อระบายน้ำ คสล. Ø 0.60 ม.	เมตร	934.000	763.07	712,707.38	1.3607	1,038.30	969,780.93
18	3.10 งานเชื่อมท่อระบายน้ำใหม่มาบ่อพักเดิม	จุด	2.000	1,897.44	3,794.88	1.3607	2,581.84	5,163.69
19	3.11 งานเชื่อมท่อระบายน้ำเดิมจากอาคารเข้ากับบ่อ พักน้ำ	จุด	12.000	1,007.03	12,084.36	1.3607	1,370.26	16,443.18
20	4. งานอื่น ๆ 4.1 งานป้ายเหล็กประชาสัมพันธ์โครงการ	ป้าย	2.000	4,800.00	9,600.00	1.3607	6,531.36	13,062.72
รวมราคากลาง								7,269,167.17

อนันตชัย พักสังข์

19 มีนาคม 2567 08:45:17

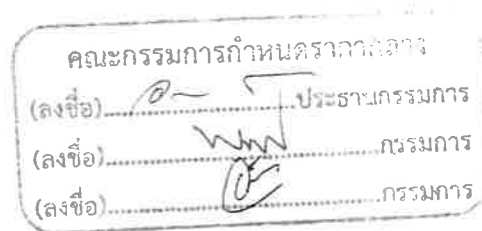

แบบฟอร์มรายงานหรือสรุปราคากลางงานก่อสร้างทาง สะพาน และท่อเหลี่ยม

ชื่อโครงการ/งานก่อสร้าง ประกวดราคาจ้างก่อสร้างโครงการก่อสร้างถนน คสล. และท่อระบายน้ำ บริเวณถนนสุขาประชาสรรค์ ๓ แยกซอยสมเอก (ระยะที่ ๔) ด้วยวิธีประกวดราคาอิเล็กทรอนิกส์ (e-bidding)

หน่วยงานเจ้าของโครงการ/งานก่อสร้าง เทศบาลนครปากเกร็ด/เทศบาลนครปากเกร็ด

อนันตชัย พิกสังข์

18 มีนาคม 2567 10:22:21

คณะกรรมการกำหนดราคากลาง

(ลงชื่อ).....ประธานกรรมการ

(ลงชื่อ).....กรรมการ

(ลงชื่อ).....กรรมการ

แบบฟอร์มรายงานหรือสรุปราคากลางงานก่อสร้างทาง สะพาน และท่อเหลี่ยม

ชื่อโครงการ/งานก่อสร้าง ประมวลราคาจ้างก่อสร้างโครงการก่อสร้างถนน คสล. และท่อระบายน้ำ บริเวณถนนสุขาประชาสรรค์ ๓ แยกซอยสมเอก (ระยะที่ ๔) ด้วยวิธีประ กวดระเคาอิเล็กทรอนิกส์ (e-bidding)

หน่วยงานเจ้าของโครงการ/งานก่อสร้าง เทศบาลนครปากเกร็ด/เทศบาลนครปากเกร็ด



(ออคม สายดวง)

ประธานกรรมการกำหนดราคากลาง



(อนันตชัย พักสังข์)

กรรมการกำหนดราคากลาง



(นายพรนเศิ ชเมะพัฒนสมาน)

กรรมการกำหนดราคากลาง

อนันตชัย พักสังข์

18 มีนาคม 2567

โครงการ : ประกวดราคาจ้างก่อสร้างโครงการก่อสร้างถนน คสล. และท่อระบายน้ำ บริเวณถนนสุขาประชาสรรค์ ๓ แยกซอยสมเอก (ระยะที่ ๔)
ด้วยวิธีประกวดราคาอิเล็กทรอนิกส์ (e-bidding) / โครงการก่อสร้างถนน คสล. และท่อระบายน้ำ บริเวณถนนสุขาประชาสรรค์ ๓
แยกซอยสมเอก (ระยะที่ ๔)

รายละเอียดการคำนวณค่างานต้นทุนต่อหน่วย

1 งานรองพื้นทางและพื้นทาง

1.1 งานรองพื้นทางและพื้นทาง (SUBBASE AND BASE COURSES)

1.1.1 งานวัสดุรองใต้ผิวทางคอนกรีต (MATERIALS TO CONTROL PUMPING UNDER CONCRETE PAVEMENT)

1.1.1.1 [3.4(2)]งานหินคลุกรองใต้ผิวทางคอนกรีต (CRUSHED ROCK SOIL AGGREGATE UNDER CONCRETE PAVEMENT)

	=	492.000 บาท/ลบ.ม.
ส่วนยกตัว 492.000×1.50	=	738.000 บาท/ลบ.ม.
ค่าดำเนินการ + ค่าเสื่อมราคา (ผสม (Blend))	=	24.570 บาท/ลบ.ม.
ค่าดำเนินการ + ค่าเสื่อมราคา (บดทับ)	=	86.550 บาท/ลบ.ม.
ค่าใช้จ่ายรวม = $738.000 + 24.570 + 86.550$	=	849.120 บาท/ลบ.ม.
ค่างานต้นทุน	=	849.12 บาท/ลบ.ม.

อนันตชัย พักสังข์

18 มีนาคม 2567 10:23:36

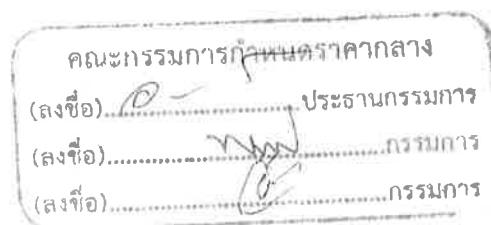

หน้า 1 จาก 20

โครงการ : ประกวดราคาจ้างก่อสร้างโครงการก่อสร้างถนน คสล. และท่อระบายน้ำ บริเวณถนนสุขาประชาสรรค์ ๓ แยกซอยสมเอก (ระยะที่ ๔)
ด้วยวิธีประกวดราคาอิเล็กทรอนิกส์ (e-bidding) / โครงการก่อสร้างถนน คสล. และท่อระบายน้ำ บริเวณถนนสุขาประชาสรรค์ ๓
แยกซอยสมเอก (ระยะที่ ๔)

รายละเอียดการคำนวณค่างานต้นทุนต่อหน่วย

1 งานรองพื้นทางและพื้นทาง

1.1 งานรองพื้นทางและพื้นทาง (SUBBASE AND BASE COURSES)

1.1.1 งานวัสดุรองใต้ผิวทางคอนกรีต (MATERIALS TO CONTROL PUMPING UNDER CONCRETE PAVEMENT)

1.1.1.2 [3.4(1)]งานทรายรองใต้ผิวทางคอนกรีต (SAND CUSHION UNDER CONCRETE PAVEMENT)

ค่าวัสดุจากแหล่ง(ทรายคอนกรีต) = 508.330 บาท/ลบ.ม.

ส่วนยวบตัว 508.330×1.40 = 711.662 บาท/ลบ.ม.

ค่าดำเนินการ + ค่าเสื่อมราคา (บดทับ 75%) (บดทับ) $\times 0.75$ = 34.117 บาท/ลบ.ม.

ค่าใช้จ่ายรวม = $711.662 + 34.117$ = 745.779 บาท/ลบ.ม.

ค่างานต้นทุน = 745.77 บาท/ลบ.ม.

อนันตชัย พิกสังข์

18 มีนาคม 2567 10:23:36

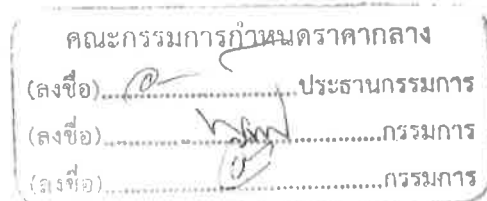

หน้า 2 จาก 20

โครงการ : ประกวดราคาจ้างก่อสร้างโครงการก่อสร้างถนน คสล. และท่อระบายน้ำ บริเวณถนนสุขาประชาสรรค์ ๓ แยกซอยสมเอก (ระยะที่ ๔)
ด้วยวิธีประกวดราคาอิเล็กทรอนิกส์ (e-bidding) / โครงการก่อสร้างถนน คสล. และท่อระบายน้ำ บริเวณถนนสุขาประชาสรรค์ ๓
แยกซอยสมเอก (ระยะที่ ๔)

รายละเอียดการคำนวณค่างานต้นทุนต่อหน่วย

1 งานรองพื้นทางและพื้นทาง

1.2 งานไหล่ทางหินคลุก

ค่าวัสดุจากแหล่ง	=	492.000 บาท
ค่าแรง	=	112.000 บาท
ค่างานต้นทุน	=	604.00 บาท/ลบ.ม.

อนันตชัย พักสังข์

18 มีนาคม 2567 10:23:36

คณะกรรมการกำหนดราคากลาง	
(ลงชื่อ).....	ประธานกรรมการ
(ลงชื่อ).....	กรรมการ
(ลงชื่อ).....	กรรมการ

หน้า 3 จาก 20

โครงการ : ประกวดราคาจ้างก่อสร้างโครงการก่อสร้างถนน คสล. และท่อระบายน้ำ บริเวณถนนสุขาประชาสรรค์ ๓ แยกซอยสมเอก (ระยะที่ ๔)
ด้วยวิธีประกวดราคาอิเล็กทรอนิกส์ (e-bidding) / โครงการก่อสร้างถนน คสล. และท่อระบายน้ำ บริเวณถนนสุขาประชาสรรค์ ๓
แยกซอยสมเอก (ระยะที่ ๔)

รายละเอียดการคำนวณค่างานต้นทุนต่อหน่วย

1 งานรองพื้นทางและพื้นทาง

1.3 งานพื้นทางเข้าบ้าน คสล.

1.3.1 งานผิวทาง (SURFACE COURSES)

1.3.1.1 งานผิวทางปอร์ตแลนด์ซีเมนต์คอนกรีต (PORTLAND CEMENT CONCRETE PAVEMENT)

1.3.1.1.1 [4.9(1)]ผิวทางปอร์ตแลนด์ซีเมนต์คอนกรีตหนา 12.000 ซม.(PORTLAND CEMENT CONCRETE PAVEMENT)(ใช้ตะแกรงเหล็ก)

คิดจากพื้นที่	=	1.000 ตร.ม.
ปริมาตรคอนกรีต = $12.000 \times 1.000 / 100$	=	0.120 ลบ.ม.
ปริมาตรทรายหยาบรองพื้น = 1.000×0.05	=	0.050 ลบ.ม.
ค่าคอนกรีต	=	2,529.800 บาท
ค่าแรง = $327.000 \text{ บาท} \times 0.050 \times (2,529.800 + 327.000)$	=	342.816 บาท
ค่าตะแกรงเหล็กเส้นกลม 6 @ 0.30 m. = $1.000 \text{ ตร.ม.} \times 50.000$ บาท/ตร.ม.	=	50.000 บาท
ค่าวางตะแกรงเหล็ก = $1.000 \text{ ตร.ม.} \times 5.000 \text{ บาท/ตร.ม.}$	=	5.000 บาท
ค่าทรายหยาบ	=	508.330 บาท
ค่าแรง = $112.000 \text{ บาท} \times 0.050 \text{ ตร.ม.} \times (508.330 + 112.000)$	=	31.016 บาท
ค่างานต้นทุน	=	428.83 บาท/ตร.ม.

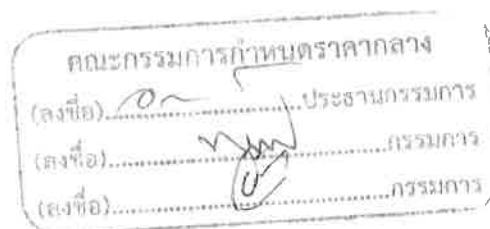

โครงการ : ประกวดราคาจ้างก่อสร้างโครงการก่อสร้างถนน คสล. และท่อระบายน้ำ บริเวณถนนสุขาประชาสรรค์ ๓ แยกซอยสมเอก (ระยะที่ ๔)
 ด้วยวิธีประกวดราคาอิเล็กทรอนิกส์ (e-bidding) / โครงการก่อสร้างถนน คสล. และท่อระบายน้ำ บริเวณถนนสุขาประชาสรรค์ ๓
 แยกซอยสมเอก (ระยะที่ ๔)

รายละเอียดการคำนวณค่างานต้นทุนต่อหน่วย

2 งานผิวทาง

2.1 งานผิวทาง (SURFACE COURSES)

2.1.1 งานผิวทางปอร์ตแลนด์ซีเมนต์คอนกรีต (PORTLAND CEMENT CONCRETE PAVEMENT)

2.1.1.1 [4.9(1)]ผิวทางปอร์ตแลนด์ซีเมนต์คอนกรีตหนา 15.000 ซม.(PORTLAND CEMENT CONCRETE PAVEMENT)(ใช้ตะแกรงเหล็ก)

ขนาด กว้าง 3.500 x 10.00 เมตร	=	35.000 ตร.ม.
ค่าคอนกรีต	=	2,529.800 บาท/ลบ.ม.
คิดจากพื้นที่	=	35.000 ตร.ม.
ปริมาตรคอนกรีต = 15.000 x 35.000 / 100	=	5.250 ลบ.ม.
ค่าคอนกรีต 5.250 ลบ.ม. @ 2,529.800	=	13,281.450 บาท
ค่าตะแกรงเหล็ก 35.000 ตร.ม. x 50.000 บาท/ตร.ม.	=	1,750.000 บาท
ค่าวางตะแกรงเหล็ก 35.000 ตร.ม. x 5.000 บาท/ตร.ม.	=	175.000 บาท
ค่า RB 9 mm. เหล็กขาตั้ง 9.960 กก. x 25,680.000 บาท/ตัน / 1000	=	255.772 บาท
ค่า RB 9 mm. เหล็กกันรั่วขอบบ่อพัก 4.940 กก. x 25,680.000 บาท/ตัน / 1000	=	126.859 บาท
ค่าลวดผูกเหล็กเหล็ก 0.370 กก. x 25.830 บาท	=	9.557 บาท
ค่าปูผิวคอนกรีต (ค่าปูผิวคอนกรีต) = 12.070 X 35.000 ตร.ม.	=	422.450 บาท
ค่าบ่ม (ค่าบ่มผิวทางคอนกรีต) = 9.140 X 35.000 ตร.ม.	=	319.900 บาท
ค่าขัดหยาบผิวคอนกรีต 35.000 ตร.ม. x 30.000 บาท/ตร.ม.	=	1,050.000 บาท
ค่าใช้จ่ายรวม	=	17,390.988 บาท
ค่างานต้นทุน = 17,390.98 / 35.00	=	496.88 บาท/ตร.ม.

ณันตชัย พักสังข์

18 มีนาคม 2567 10:23:36



โครงการ : ประเมินราคาจ้างก่อสร้างโครงการก่อสร้างถนน คสล. และท่อระบายน้ำ บริเวณถนนสุขาประชาสรรค์ ๓ แยกซอยสมเอก (ระยะที่ ๔)
ด้วยวิธีประกวดราคาอิเล็กทรอนิกส์ (e-bidding) / โครงการก่อสร้างถนน คสล. และท่อระบายน้ำ บริเวณถนนสุขาประชาสรรค์ ๓
แยกซอยสมเอก (ระยะที่ ๔)

รายละเอียดการคำนวณค่างานต้นทุนต่อหน่วย

2 งานผิวทาง

2.1 งานผิวทาง (SURFACE COURSES)

2.1.1 งานผิวทางปอร์ตแลนด์ซีเมนต์คอนกรีต (PORTLAND CEMENT CONCRETE PAVEMENT)

2.1.1.2 [4.9(2)]รอยต่อเพื่อขยายตามขวาง (EXPANSION JOINT)

คิดจากความยาว 3.500 ม.

ค่าเหล็ก 14.310 กก. @ 23,930.000 (บาท/ตัน) /1,000)	=	342.438 บาท
METAL CAP + ทาสี + จาระบี 11.670 ชุด @ 10.000	=	116.700 บาท
JOINT FILLER 0.530 ตร.ม. @ 400.000	=	212.000 บาท
JOINT SEALER 3.500 ลิตร @ 45.000	=	157.500 บาท
ค่าหยอดยาง 3.500 ม. @ (ค่าหยอดยางรอยต่อคอนกรีต)	=	50.120 บาท
แผ่นพลาสติก 3.500 ม. @ 10.000	=	35.000 บาท
ค่าใช้จ่ายรวม	=	913.758 บาท
ค่างานต้นทุน = 913.75 / 3.50	=	261.07 บาท/เมตร

ณัฐชัย พิกสังข์

18 มีนาคม 2567 10:23:36



หน้า 6 จาก 20

โครงการ : ประเมินราคาจ้างก่อสร้างโครงการก่อสร้างถนน คสล. และท่อระบายน้ำ บริเวณถนนสุขาประชาสรรค์ ๓ แยกซอยสมเอก (ระยะที่ ๔)
ด้วยวิธีประกวดราคาอิเล็กทรอนิกส์ (e-bidding) / โครงการก่อสร้างถนน คสล. และท่อระบายน้ำ บริเวณถนนสุขาประชาสรรค์ ๓
แยกซอยสมเอก (ระยะที่ ๔)

รายละเอียดการคำนวณค่างานต้นทุนต่อหน่วย

2 งานผิวทาง

2.1 งานผิวทาง (SURFACE COURSES)

2.1.1 งานผิวทางปอร์ตแลนด์ซีเมนต์คอนกรีต (PORTLAND CEMENT CONCRETE PAVEMENT)

2.1.1.3 [4.9(3)]รอยต่อเพื่อหดตามขวาง (CONTRACTION JOINT)

คิดจากความยาว 3.500 ม.

ค่าเหล็ก 14.310 กก. @ 23,930.000 (บาท/ตัน) /1,000 = 342.438 บาท

ค่าตัด JOINT และหยอดยาง 3.500 ม. @ (ค่าตัดรอยต่อคอนกรีต
และหยอดยาง) = 80.990 บาท

ค่าสี + จาระบี 11.670 ชุด @ 4.000 = 46.680 บาท

JOINT SEALER 1.400 ลิตร @ 45.000 = 63.000 บาท

แผ่นพลาสติก 3.500 ม. @ 10.000 = 35.000 บาท

ค่าใช้จ่ายรวม = 568.108 บาท

ค่างานต้นทุน = 568.10 / 3.50 = 162.31 บาท/เมตร

อนันตชัย พิภพสังข์

18 มีนาคม 2567 10:23:36



หน้า 7 จาก 20

โครงการ : ประกวดราคาจ้างก่อสร้างโครงการก่อสร้างถนน คสล. และท่อระบายน้ำ บริเวณถนนสุขาประชาสรรค์ ๓ แยกซอยสมเอก (ระยะที่ ๔)
ด้วยวิธีประกวดราคาอิเล็กทรอนิกส์ (e-bidding) / โครงการก่อสร้างถนน คสล. และท่อระบายน้ำ บริเวณถนนสุขาประชาสรรค์ ๓
แยกซอยสมเอก (ระยะที่ ๔)

รายละเอียดการคำนวณค่างานต้นทุนต่อหน่วย

2 งานผิวทาง

2.2 งานรางวี กว้าง 0.50 ม.

คอนกรีต 320 ksc. (cube) 0.068 ลบ.ม.	=	2,529.800 บาท
ค่าแรง = 327.000 บาท 0.068 ลบ.ม. x (2,529.800 + 327.000)	=	194.262 บาท
ทรายหยาบรองพื้น 0.030 ลบ.ม.	=	508.330 บาท
ค่าแรง = 112.000 บาท 0.030 ลบ.ม. x (508.330 + 112.000)	=	18.609 บาท
เหล็ก RB 6 มม. 1.700 กก. x 26,430.000 บาท/ตัน / 1000	=	44.931 บาท
เหล็ก RB 9 มม. 4.390 กก. x 25,680.000 บาท/ตัน / 1000	=	112.735 บาท
เหล็ก DB 12 มม. 0.970 กก. x 24,630.000 บาท/ตัน / 1000	=	23.891 บาท
ลวดผูกเหล็กเบอร์ 18 0.180 กก. x 25.830 บาท	=	4.649 บาท
แบบหล่อทั่วไป 0.300 ตร.ม. x 363.900 บาท	=	109.170 บาท
ค่างานต้นทุน	=	508.24 บาท/ม.

อนันตชัย พิกสังข์

18 มีนาคม 2567 10:23:36



โครงการ : ประกวดราคาจ้างก่อสร้างโครงการก่อสร้างถนน คสล. และท่อระบายน้ำ บริเวณถนนสุขาประชาสรรค์ ๓ แยกซอยสมเอก (ระยะที่ ๔)
ด้วยวิธีประกวดราคาอิเล็กทรอนิกส์ (e-bidding) / โครงการก่อสร้างถนน คสล. และท่อระบายน้ำ บริเวณถนนสุขาประชาสรรค์ ๓
แยกซอยสมเอก (ระยะที่ ๔)

รายละเอียดการคำนวณค่างานต้นทุนต่อหน่วย

3 งานโครงสร้าง

3.1 งานบ่อพักน้ำ คสล. ขนาด 0.50x0.80 เมตร

ทรายหยาบรองพื้น 0.025 ลบ.ม.	=	508.330 บาท
ค่าแรง = 112.000 บาท 0.025 ลบ.ม. x (508.330 + 112.000)	=	15.508 บาท
คอนกรีตหยาบ 0.020 ลบ.ม.	=	1,794.150 บาท
ค่าแรง = 426.000 บาท 0.020 กก. x (1,794.150 + 426.000)	=	44.403 บาท
คอนกรีต 1:2:4 หรือ 320 ksc. (cube) 0.090 ลบ.ม.	=	2,529.800 บาท
ค่าแรง = 327.000 บาท 0.090 ลบ.ม. x (2,529.800 + 327.000)	=	257.112 บาท
เหล็ก RB 9 มม. 6.470 กก. x 25,680.000 บาท/ตัน / 1000	=	166.149 บาท
ลวดผูกเหล็กเบอร์ 18 0.160 กก. x 25.830	=	4.132
แบบหล่อทั่วไป 1.940 x 363.900	=	705.966
ค่างานต้นทุน	=	1,193.27 บาท/บ่อ

อนันตชัย พักสังข์

18 มีนาคม 2567 10:23:36



โครงการ : ประกวดราคาจ้างก่อสร้างโครงการก่อสร้างถนน คสล. และท่อระบายน้ำ บริเวณถนนสุขาประชาสรรค์ ๓ แยกซอยสมเอก (ระยะที่ ๔)
ด้วยวิธีประกวดราคาอิเล็กทรอนิกส์ (e-bidding) / โครงการก่อสร้างถนน คสล. และท่อระบายน้ำ บริเวณถนนสุขาประชาสรรค์ ๓
แยกซอยสมเอก (ระยะที่ ๔)

รายละเอียดการคำนวณค่างานต้นทุนต่อหน่วย

3 งานโครงสร้าง

3.2 บ่อพักน้ำ คสล. ขนาด 0.90x0.90 เมตร

ขุดดิน 6.140 ลบ.บ. = ขุด - ขน	=	132.317 บาท
ทรายหยาบรองพื้น 0.100 ลบ.ม.	=	508.330 บาท
ค่าแรง = 112.000 บาท 0.100 ลบ.ม. x (508.330 + 112.000)	=	62.033 บาท
คอนกรีตหยาบ 0.080 ลบ.ม.	=	1,794.150 บาท
ค่าแรง = 0.000 บาท 0.080 กก. x (1,794.150 + 0.000)	=	143.532 บาท
คอนกรีต 1:2:4 หรือ 320 ksc. (cube) 0.617 ลบ.ม.	=	2,529.800 บาท
ค่าแรง = 327.000 บาท 0.617 ลบ.ม. x (2,529.800 + 327.000)	=	1,762.645 บาท
เหล็ก RB 9 มม. 49.190 กก. x 25,680.000 บาท/ตัน / 1000	=	1,263.199 บาท
ลวดผูกเหล็กเบอร์ 18 1.230 กก. x 25.830	=	31.770
แบบหล่อทั่วไป 7.640 x 363.900	=	2,780.196
ค่างานต้นทุน	=	6,175.69 บาท/บ่อ

อนันตชัย พักสังข์

18 มีนาคม 2567 10:23:36

คณะกรรมการกำหนดราคากลาง หน้า 10 จาก 20

(ลงชื่อ).....ประธานกรรมการ
(ลงชื่อ).....กรรมการ
(ลงชื่อ).....กรรมการ

โครงการ : ประกวดราคาจ้างก่อสร้างโครงการก่อสร้างถนน คสล. และท่อระบายน้ำ บริเวณถนนสุขาประชาสรรค์ ๓ แยกซอยสมเอก (ระยะที่ ๔)
ด้วยวิธีประกวดราคาอิเล็กทรอนิกส์ (e-bidding) / โครงการก่อสร้างถนน คสล. และท่อระบายน้ำ บริเวณถนนสุขาประชาสรรค์ ๓
แยกซอยสมเอก (ระยะที่ ๔)

รายละเอียดการคำนวณค่างานต้นทุนต่อหน่วย

3 งานโครงสร้าง

3.3 งานบ่อพัก คสล. ขนาด 0.90x0.90 เมตร (บ่อหัวมุม)

ขุดดิน 6.140 ลบ.บ. = ขุด - ขน	=	132.317 บาท
ทรายหยาบรองพื้น 0.140 ลบ.ม.	=	508.330 บาท
ค่าแรง = 112.000 บาท 0.140 ลบ.ม. x (508.330 + 112.000)	=	86.846 บาท
คอนกรีตหยาบ 0.120 ลบ.ม.	=	1,794.150 บาท
ค่าแรง = 0.000 บาท 0.120 กก. x (1,794.150 + 0.000)	=	215.298 บาท
คอนกรีต 1:2:4 หรือ 320 ksc. (cube) 0.721 ลบ.ม.	=	2,529.800 บาท
ค่าแรง = 327.000 บาท 0.721 ลบ.ม. x (2,529.800 + 327.000)	=	2,059.752 บาท
เหล็ก RB 9 มม. 62.260 กก. x 25,680.000 บาท/ตัน / 1000	=	1,598.836 บาท
ลวดผูกเหล็กเบอร์ 18 1.560 กก. x 25.830	=	40.294
แบบหล่อทั่วไป 7.640 x 363.900	=	2,780.196
ค่างานต้นทุน	=	6,913.53 บาท/บ่อ

ฉบับสุดท้าย พิกสั่งข

18 มีนาคม 2567 10:23:36



โครงการ : ประกวดราคาจ้างก่อสร้างโครงการก่อสร้างถนน คสล. และท่อระบายน้ำ บริเวณถนนสุขาประชาสรรค์ ๓ แยกซอยสมเอก (ระยะที่ ๔)
ด้วยวิธีประกวดราคาอิเล็กทรอนิกส์ (e-bidding) / โครงการก่อสร้างถนน คสล. และท่อระบายน้ำ บริเวณถนนสุขาประชาสรรค์ ๓
แยกซอยสมเอก (ระยะที่ ๔)

รายละเอียดการคำนวณค่างานต้นทุนต่อหน่วย

3 งานโครงสร้าง

3.4 งานฝาบ่อพักเหล็กหล่อขนาด 0.36x0.66 ม.

ฝาบ่อพักเหล็กหล่อขนาด 0.36x0.66 ม.

= 6,000.000 บาท

ค่าแรง

= 300.000 บาท

ค่างานต้นทุน

= 6,300.00 บาท/ฝาบ่อ

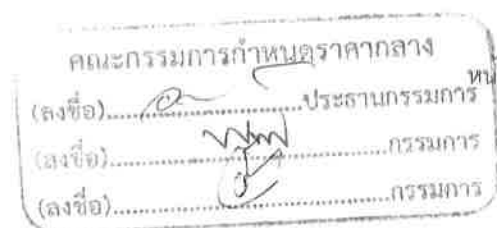

โครงการ : ประกวดราคาจ้างก่อสร้างโครงการก่อสร้างถนน คสล. และท่อระบายน้ำ บริเวณถนนสุขาประชาสรรค์ ๓ แยกซอยสมเอก (ระยะที่ ๔)
ด้วยวิธีประกวดราคาอิเล็กทรอนิกส์ (e-bidding) / โครงการก่อสร้างถนน คสล. และท่อระบายน้ำ บริเวณถนนสุขาประชาสรรค์ ๓
แยกซอยสมเอก (ระยะที่ ๔)

รายละเอียดการคำนวณค่างานต้นทุนต่อหน่วย

3 งานโครงสร้าง

3.5 งานฝาบ่อพักเหล็กหล่อเหนียว 1 ขนาด 0.64x0.64 ม. (รับ นน.25 ตัน)

ฝาบ่อพักเหล็กหล่อเหนียว 1 ขนาด 0.64x0.64 ม. (รับ นน. 25 ตัน)	=	9,000.000 บาท
ค่าแรง	=	300.000 บาท
ค่างานต้นทุน	=	9,300.00 บาท/ฝาบ่อ

อนันตชัย พักสังข์

18 มีนาคม 2567 10:23:36

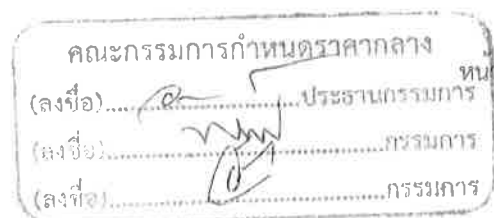

หน้า 13 จาก 20

โครงการ : ประกวดราคาจ้างก่อสร้างโครงการก่อสร้างถนน คสล. และท่อระบายน้ำ บริเวณถนนสุขาประชาสรรค์ ๓ แยกซอยสมเอก (ระยะที่ ๔)
ด้วยวิธีประกวดราคาอิเล็กทรอนิกส์ (e-bidding) / โครงการก่อสร้างถนน คสล. และท่อระบายน้ำ บริเวณถนนสุขาประชาสรรค์ ๓
แยกซอยสมเอก (ระยะที่ ๔)

รายละเอียดการคำนวณค่างานต้นทุนต่อหน่วย

3 งานโครงสร้าง

3.6 งานฝาบ่อพักเหล็กหล่อเหนียว 2 ขนาด 0.64x0.64 ม. (รับ นน.25 ตัน)

ฝาบ่อพักเหล็กหล่อเหนียว 2 ขนาด 0.64x0.64 ม. (รับ นน. 25 ตัน)	=	11,000.000 บาท
ค่าแรง	=	300.000 บาท
ค่างานต้นทุน	=	11,300.00 บาท/ฝาบ่อ



โครงการ : ประกวดราคาจ้างก่อสร้างโครงการก่อสร้างถนน คสล. และท่อระบายน้ำ บริเวณถนนสุขาประชาสรรค์ ๓ แยกซอยสมเอก (ระยะที่ ๔)
ด้วยวิธีประกวดราคาอิเล็กทรอนิกส์ (e-bidding) / โครงการก่อสร้างถนน คสล. และท่อระบายน้ำ บริเวณถนนสุขาประชาสรรค์ ๓
แยกซอยสมเอก (ระยะที่ ๔)

รายละเอียดการคำนวณค่างานต้นทุนต่อหน่วย

3 งานโครงสร้าง

3.7 แผ่น คสล. รองท่อระบายน้ำ 0.50x1.00x0.07 ม.

คอนกรีตหยาบ 0.035 ลบ.ม.	=	1,794.150 บาท
ค่าแรง = 426.000 บาท 0.035 ลบ.ม. x (1,794.150 + 426.000)	=	77.705 บาท
แบบหล่อทั่วไป 0.710 ตร.ม. = 363.900 บาท	=	258.369 บาท
เหล็ก RB 6 มม. 1.340 กก. x 26,430.000 บาท/ตัน / 1000	=	35.416 บาท
ลวดผูกเหล็กเบอร์ 18 0.030 กก. x 25.830 บาท	=	0.774 บาท
ค่างานต้นทุน	=	372.26 บาท/แผ่น

อนันตชัย พิกสังข์

18 มีนาคม 2567 10:23:36



โครงการ : ประกวดราคาจ้างก่อสร้างโครงการก่อสร้างถนน คสล. และท่อระบายน้ำ บริเวณถนนสุขาประชาสรรค์ ๓ แยกซอยสมเอก (ระยะที่ ๔)
ด้วยวิธีประกวดราคาอิเล็กทรอนิกส์ (e-bidding) / โครงการก่อสร้างถนน คสล. และท่อระบายน้ำ บริเวณถนนสุขาประชาสรรค์ ๓
แยกซอยสมเอก (ระยะที่ ๔)

รายละเอียดการคำนวณค่างานต้นทุนต่อหน่วย

3 งานโครงสร้าง

3.8 งานโครงสร้าง (STRUCTURES)

3.8.1 [5.3]งานท่อกลมคอนกรีตเสริมเหล็ก (R.C.PIPE CULVERTS) ขนาด Ø 0.60 ม.

ค่าท่อ	=	440.000 บาท/ม.
ค่าขนส่งท่อคิดจากการขนโดยรถบรรทุก 10 ล้อ เที่ยวละ 13 ตัน		
ค่าขนท่อขึ้น - ลง คิดเที่ยวละ 300.- บาท		
ค่าขนส่ง 1.000 กม. = (8.100 X 13) + 300	=	405.300 บาท/เที่ยวค่าขนส่ง
ค่าขนส่งเฉลี่ย = 405.300 / 24	=	16.887 บาท/ม.
ค่าวาง และกลบกลับ	=	345 บาท/ม.
ปูนทรายยาแนว = 0.007 x 2,089.340 + 600.000	=	18.825
ค่าใช้จ่ายรวม	=	820.712 บาท/ม.
ค่างานต้นทุน	=	820.71 บาท/ม.

อนันตชัย พักสังข์

18 มีนาคม 2567 10:23:36



โครงการ : ประกวดราคาจ้างก่อสร้างโครงการก่อสร้างถนน คสล. และท่อระบายน้ำ บริเวณถนนสุขาประชาสรรค์ ๓ แยกซอยสมเอก (ระยะที่ ๔)
ด้วยวิธีประกวดราคาอิเล็กทรอนิกส์ (e-bidding) / โครงการก่อสร้างถนน คสล. และท่อระบายน้ำ บริเวณถนนสุขาประชาสรรค์ ๓
แยกซอยสมเอก (ระยะที่ ๔)

รายละเอียดการคำนวณค่างานต้นทุนต่อหน่วย

3 งานโครงสร้าง

3.9 งานวัสดุรองพื้นและบนท่อระบายน้ำ คสล. Ø 0.60 ม.

ขุดดิน 1.500 ลบ.ม. x ขุด - ขน	= 32.325 บาท
ทรายหยาบรองพื้น+ทรายถมหลังท่อ 0.498 ลบ.ม.	= 508.330 บาท
ค่าแรง = 112.000 บาท 0.498 ลบ.ม. x (508.330 + 112.000)	= 308.924 บาท
คอนกรีตหยาบคาดท้องท่อ 0.190 ลบ.ม.	= 1,794.150 บาท
ค่าแรง = 426.000 บาท 0.190 ลบ.ม. x (1,794.150 + 426.000)	= 421.828 บาท
ค่างานต้นทุน	= 763.07 บาท/ม.

อนันตชัย พักสังข์

18 มีนาคม 2567 10:23:36

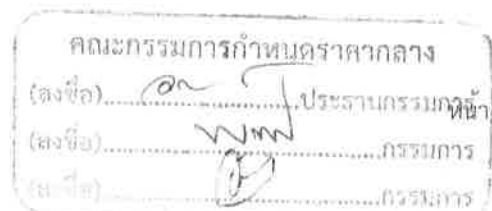

โครงการ : ประกวดราคาจ้างก่อสร้างโครงการก่อสร้างถนน คสล. และท่อระบายน้ำ บริเวณถนนสุขาประชาสรรค์ ๓ แยกซอยสมเอก (ระยะที่ ๔)
ด้วยวิธีประกวดราคาอิเล็กทรอนิกส์ (e-bidding) / โครงการก่อสร้างถนน คสล. และท่อระบายน้ำ บริเวณถนนสุขาประชาสรรค์ ๓
แยกซอยสมเอก (ระยะที่ ๔)

รายละเอียดการคำนวณค่างานต้นทุนต่อหน่วย

3 งานโครงสร้าง

3.10 งานเชื่อมท่อระบายน้ำใหม่มาบ่อพักเดิม

งานขุดดิน 1.700 ลบ.ม. = ขุด - ขน	= 36.635 บาท
งานทรายหยาบรองท่อ 0.630 ลบ.ม.	= 508.330 บาท
ค่าแรง = 112.000 บาท 0.630 ลบ.ม. x (508.330 + 112.000)	= 390.807 บาท
งานท่อ คสล. Ø 0.60 1.000 เมตร	= 440.000 บาท
ค่าแรง = 130.000 บาท 1.000 เมตร x (440.000 + 130.000)	= 570.000 บาท
งานเจาะสกัดคอนกรีตพร้อม grout 2.000 จุด = 450.000 บาท	= 900.000 บาท
ค่างานต้นทุน	= 1,897.44 บาท/จุด

อนันตชัย พักสังข์

18 มีนาคม 2567 10:23:36



โครงการ : ประมวลราคาจ้างก่อสร้างโครงการก่อสร้างถนน คสล. และท่อระบายน้ำ บริเวณถนนสุขาประชาสรรค์ ๓ แยกซอยสมเอก (ระยะที่ ๔)
ด้วยวิธีประกวดราคาอิเล็กทรอนิกส์ (e-bidding) / โครงการก่อสร้างถนน คสล. และท่อระบายน้ำ บริเวณถนนสุขาประชาสรรค์ ๓
แยกซอยสมเอก (ระยะที่ ๔)

รายละเอียดการคำนวณค่างานต้นทุนต่อหน่วย

3 งานโครงสร้าง

3.11 งานเชื่อมต่อระบายน้ำเดิมจากอาคารเข้ากับบ่อพักน้ำ

ท่อ pvc Ø 8 นิ้ว ชั้น 8.5 1.500 เมตร	=	1,885.420 บาท/ท่อน
ราคาต่อเมตร	=	471.355 บาท/เมตร
ค่าแรง	=	200.000 บาท
ค่างานต้นทุน = 1.50 เมตร × (471.35 + 200.00)	=	1,007.03 บาท/จุด

อนันตชัย พักสังข์

18 มีนาคม 2567 10:23:36



โครงการ : ประกวดราคาจ้างก่อสร้างโครงการก่อสร้างถนน คสล. และท่อระบายน้ำ บริเวณถนนสุขาประชาสรรค์ ๓ แยกซอยสมเอก (ระยะที่ ๔)
ด้วยวิธีประกวดราคาอิเล็กทรอนิกส์ (e-bidding) / โครงการก่อสร้างถนน คสล. และท่อระบายน้ำ บริเวณถนนสุขาประชาสรรค์ ๓
แยกซอยสมเอก (ระยะที่ ๔)

รายละเอียดการคำนวณค่างานต้นทุนต่อหน่วย

4 งานอื่น ๆ

4.1 งานป้ายเหล็กประชาสัมพันธ์โครงการ

งานป้ายเหล็กประชาสัมพันธ์โครงการ	= 4,800.000 บาท
ค่างานต้นทุน	= 4,800.00 บาท/ป้าย

อนันตชัย พักสังข์

18 มีนาคม 2567 10:23:36



หน้า 20 จาก 20

โครงการ : ประกวดราคาจ้างก่อสร้างโครงการก่อสร้างถนน คสล. และท่อระบายน้ำ บริเวณถนนสุขาประชาสรรค์ ๓ แยกซอยสมเอก (ระยะที่ ๔) ด้วยวิธีประกวดราคาอิเล็กทรอนิกส์ (e-bidding) / โครงการก่อสร้างถนน คสล. และท่อระบายน้ำ บริเวณถนนสุขาประชาสรรค์ ๓ แยกซอยสมเอก (ระยะที่ ๔)
 เลขที่หนังสือ : อัตราดอกเบี้ยเงินกู้สำหรับใช้เป็นเกณฑ์ในการคำนวณราคากลางงานก่อสร้าง (ร้อยละ 7)

Factor F งานก่อสร้างทาง

เงินล่วงหน้าจ่าย	0.00 %	ดอกเบี้ยเงินกู้	7.00 % ต่อปี
เงินประกันผลงานหัก	0.00 %	ค่าภาษีมูลค่าเพิ่ม (VAT)	7.00 %

ค่างาน (ทุน) ล้านบาท	ค่าใช้จ่ายในการดำเนินงานก่อสร้าง (%)				รวมในรูป Factor F	ภาษีมูลค่าเพิ่ม (VAT)	Factor F	Factor F ผนวก 1	Factor F ผนวก 2
	ค่าอำนวยความสะดวก	ค่าดอกเบี้ย	ค่ากำไร	รวมค่าใช้จ่าย					
≤5.00	20.8338	1.1666	5.5000	27.5004	1.2750	1.0700	1.3642	1.3848	1.4054
10.00	16.0808	1.1666	5.5000	22.7474	1.2274	1.0700	1.3133	1.3345	1.3557
20.00	10.6384	1.1666	5.5000	17.3050	1.1730	1.0700	1.2551	1.2742	1.2933
30.00	7.5559	1.1666	5.5000	14.2225	1.1422	1.0700	1.2221	1.2394	1.2567
40.00	7.4310	1.1666	5.0000	13.5976	1.1359	1.0700	1.2154	1.2342	1.2530
50.00	6.9412	1.1666	5.0000	13.1078	1.1310	1.0700	1.2101	1.2290	1.2480
60.00	6.3772	1.1666	5.0000	12.5438	1.1254	1.0700	1.2041	1.2230	1.2418
70.00	6.3435	1.1666	4.5000	12.0101	1.1201	1.0700	1.1985	1.2177	1.2370
80.00	6.0233	1.1666	4.5000	11.6899	1.1168	1.0700	1.1949	1.2143	1.2336

อนันตชัย พิกสังข์

18 มีนาคม 2567 10:23:55

คณะกรรมการกำหนดราคากลาง
 (ลงชื่อ) ประธานกรรมการ
 กรรมการ
 กรรมการ

โครงการ : ประกวดราคาจ้างก่อสร้างโครงการก่อสร้างถนน คสล. และท่อระบายน้ำ บริเวณถนนสุขาประชาสรรค์ ๓ แยกซอยสมเอก (ระยะที่ ๔) ด้วยวิธีประกวดราคาอิเล็กทรอนิกส์ (e-bidding) / โครงการก่อสร้างถนน คสล. และท่อระบายน้ำ บริเวณถนนสุขาประชาสรรค์ ๓ แยกซอยสมเอก (ระยะที่ ๔)
 เลขที่หนังสือ : อัตราดอกเบี้ยเงินกู้สำหรับใช้เป็นเกณฑ์ในการคำนวณราคากลางงานก่อสร้าง (ร้อยละ 7)

Factor F งานก่อสร้างทาง

เงินล่วงหน้าจ่าย 0.00 % ดอกเบี้ยเงินกู้ 7.00 % ต่อปี
 เงินประกันผลงานหัก 0.00 % ค่าภาษีมูลค่าเพิ่ม (VAT) 7.00 %

ค่าจ้าง (ทุน) ล้านบาท	ค่าใช้จ่ายในการดำเนินงานก่อสร้าง (%)				รวมในรูป Factor F	ภาษีมูลค่าเพิ่ม (VAT)	Factor F	Factor F ผันซุก 1	Factor F ผันซุก 2
	ค่าอำนวยความสะดวก	ค่าดอกเบี้ย	ค่ากำไร	รวมค่าใช้จ่าย					
90.00	5.4722	1.1666	4.5000	11.1388	1.1113	1.0700	1.1890	1.2078	1.2265
100.00	5.1693	1.1666	4.5000	10.8359	1.1083	1.0700	1.1858	1.2042	1.2226
110.00	4.7961	1.1666	4.0000	9.9627	1.0996	1.0700	1.1765	1.1945	1.2125
120.00	4.7235	1.1666	4.0000	9.8901	1.0989	1.0700	1.1758	1.1940	1.2122
130.00	4.4428	1.1666	4.0000	9.6094	1.0960	1.0700	1.1727	1.1906	1.2085
140.00	4.3285	1.1666	4.0000	9.4951	1.0949	1.0700	1.1715	1.1895	1.2076
150.00	4.1865	1.1666	4.0000	9.3531	1.0935	1.0700	1.1700	1.1879	1.2057
160.00	4.0853	1.1666	4.0000	9.2519	1.0925	1.0700	1.1689	1.1869	1.2049
170.00	4.0051	1.1666	4.0000	9.1717	1.0917	1.0700	1.1681	1.1860	1.2039

อนันตชัย พักสังข
 18 มีนาคม 2567 10:23:55



โครงการ : ประกวดราคากลางก่อสร้างโครงการก่อสร้างถนน คสล. และท่อระบายน้ำ บริเวณถนนสุขาประชาสรรค์ ๓ แยกซอยสมเอก (ระยะที่ ๔) ด้วยวิธีประกวดราคาอิเล็กทรอนิกส์ (e-bidding) / โครงการก่อสร้างถนน คสล. และท่อระบายน้ำ บริเวณถนนสุขาประชาสรรค์ ๓ แยกซอยสมเอก (ระยะที่ ๔)
 เลขที่หนังสือ : อัตราดอกเบี้ยเงินกู้สำหรับใช้เป็นเกณฑ์ในการคำนวณราคากลางงานก่อสร้าง (ร้อยละ 7)

Factor F งานก่อสร้างทาง

เงินล่วงหน้าจ่าย	0.00 %	ดอกเบี้ยเงินกู้	7.00 % ต่อปี
เงินประกันผลงานหัก	0.00 %	ค่าภาษีมูลค่าเพิ่ม (VAT)	7.00 %

ค่างาน (ทุน) ล้านบาท	ค่าใช้จ่ายในการดำเนินงานก่อสร้าง (%)				รวมในรูป Factor F	ภาษีมูลค่าเพิ่ม (VAT)	Factor F	Factor F ผนวก 1	Factor F ผนวก 2
	ค่าอำนวยความสะดวก	ค่าดอกเบี้ย	ค่ากำไร	รวมค่าใช้จ่าย					
180.00	3.9481	1.1666	4.0000	9.1147	1.0911	1.0700	1.1674	1.1853	1.2031
190.00	4.2661	1.1666	3.5000	8.9327	1.0893	1.0700	1.1655	1.1843	1.2031
200.00	4.2419	1.1666	3.5000	8.9085	1.0890	1.0700	1.1652	1.1840	1.2027
210.00	4.1793	1.1666	3.5000	8.8459	1.0884	1.0700	1.1645	1.1835	1.2024
220.00	4.0683	1.1666	3.5000	8.7349	1.0873	1.0700	1.1634	1.1821	1.2009
230.00	3.9805	1.1666	3.5000	8.6471	1.0864	1.0700	1.1624	1.1810	1.1997
240.00	3.8615	1.1666	3.5000	8.5281	1.0852	1.0700	1.1611	1.1796	1.1980
250.00	3.7521	1.1666	3.5000	8.4187	1.0841	1.0700	1.1599	1.1782	1.1965
260.00	3.6511	1.1666	3.5000	8.3177	1.0831	1.0700	1.1589	1.1770	1.1951

อนันตชัย พักสังข์
 18 มีนาคม 2567 10:23:55

คณะกรรมการกำหนดราคากลาง
 (ลงชื่อ).....ประธานกรรมการ
 (ลงชื่อ).....กรรมการ
 (ลงชื่อ).....กรรมการ

โครงการ : ประกวดราคาจ้างก่อสร้างโครงการก่อสร้างถนน คสล. และท่อระบายน้ำ บริเวณถนนสุขาประชาสรรค์ ๓ แยกซอยสมเอก (ระยะที่ ๔) ด้วยวิธีประกวดราคาอิเล็กทรอนิกส์ (e-bidding) / โครงการก่อสร้างถนน คสล. และท่อระบายน้ำ บริเวณถนนสุขาประชาสรรค์ ๓ แยกซอยสมเอก (ระยะที่ ๔)
 เลขที่หนังสือ : อัตราดอกเบี้ยเงินกู้สำหรับใช้เป็นเกณฑ์ในการคำนวณราคากลางงานก่อสร้าง (ร้อยละ 7)

Factor F งานก่อสร้างทาง

เงินล่วงหน้าจ่าย 0.00 % ดอกเบี้ยเงินกู้ 7.00 % ต่อปี
 เงินประกันผลงานหัก 0.00 % ค่าภาษีมูลค่าเพิ่ม (VAT) 7.00 %

ค่างาน (ทุน) ล้านบาท	ค่าใช้จ่ายในการดำเนินงานก่อสร้าง (%)				รวมในรูป Factor F	ภาษีมูลค่าเพิ่ม (VAT)	Factor F	Factor F ผันซุก 1	Factor F ผันซุก 2
	ค่าอำนาจการ	ค่าดอกเบี้ย	ค่ากำไร	รวมค่าใช้จ่าย					
270.00	3.5577	1.1666	3.5000	8.2243	1 0822	1.0700	1.1579	1.1759	1.1939
280.00	3.4708	1.1666	3.5000	8.1374	1.0813	1.0700	1.1569	1.1748	1.1926
290.00	3.3900	1.1666	3.5000	8.0566	1.0805	1.0700	1.1561	1.1738	1.1915
300.00	3.3145	1.1666	3.5000	7.9811	1.0798	1.0700	1.1553	1.1729	1.1905
350.00	3.2735	1.1666	3.5000	7.9401	1.0794	1.0700	1.1549	1.1724	1.1900
400.00	3.1484	1.1666	3.5000	7.8150	1.0781	1.0700	1.1535	1.1712	1.1890
450.00	3.1265	1.1666	3.5000	7.7931	1.0779	1.0700	1.1533	1.1710	1.1887
500.00	3.0167	1.1666	3.5000	7.6833	1.0768	1.0700	1.1521	1.1693	1.1875
700.00	2.7734	1.1666	3.5000	7.4400	1.0744	1.0700	1.1496	1.1663	1.1841

อนันตชัย พักสังข์

18 มีนาคม 2567 10:23:55



โครงการ : ประกวดราคาจ้างก่อสร้างโครงการก่อสร้างถนน คสล. และท่อระบายน้ำ บริเวณถนนสุขาประชาสรรค์ ๓ แยกซอยสมเอก (ระยะที่ ๔) ด้วยวิธีประกวดราคาอิเล็กทรอนิกส์ (e-bidding) / โครงการก่อสร้างถนน คสล. และท่อระบายน้ำ บริเวณถนนสุขาประชาสรรค์ ๓ แยกซอยสมเอก (ระยะที่ ๔)
 เลขที่หนังสือ : อัตราดอกเบี้ยเงินกู้สำหรับใช้เป็นเกณฑ์ในการคำนวณราคากลางงานก่อสร้าง (ร้อยละ 7)

Factor F งานก่อสร้างทาง

เงินล่วงหน้าจ่าย	0.00 %	ดอกเบี้ยเงินกู้	7.00 % ต่อปี
เงินประกันผลงานหัก	0.00 %	ค่าภาษีมูลค่าเพิ่ม (VAT)	7.00 %

ค่างาน (ทุน) ล้านบาท	ค่าใช้จ่ายในการดำเนินงานก่อสร้าง (%)				รวมในรูป Factor F	ภาษีมูลค่าเพิ่ม (VAT)	Factor F	Factor F ผนวก 1	Factor F ผนวก 2
	ค่าอำนวยความสะดวก	ค่าดอกเบี้ย	ค่ากำไร	รวมค่าใช้จ่าย					
≥700.00	2.7734	1.1666	3.5000	7.4400	1.0744	1.0700	1.1496	1.1668	1.1841

อนันตชัย พิกสังข์

18 มีนาคม 2567 10:23:55

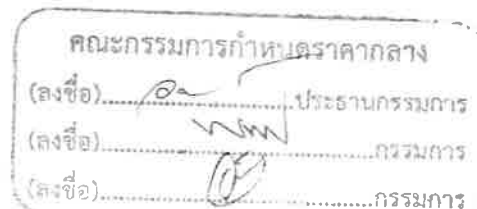

โครงการ : ประกวดราคาจ้างก่อสร้างโครงการก่อสร้างถนน คสล. และท่อระบายน้ำ บริเวณถนนสุขาประชาสรรค์ ๓ แยกซอยสมเอก (ระยะที่ ๔) ด้วยวิธีประกวดราคาอิเล็กทรอนิกส์ (e-bidding) / โครงการก่อสร้างถนน คสล.
 เลขที่หนังสือ : อัตราดอกเบี้ยเงินกู้สำหรับใช้เป็นเกณฑ์ในการคำนวณราคากลาง งานก่อสร้าง (ร้อยละ 7)

ค่างานต้นทุนรวมทั้งโครงการ	5,342,226.24 บาท
ผลรวมค่างานต้นทุนงานก่อสร้างทาง	5,342,226.24 บาท
แหล่งของเงินงบประมาณ	7,200,000.00 บาท
แหล่งของเงินนอกงบประมาณ	0.00 บาท

จากตาราง Factor F งานก่อสร้างทาง

เงินล่วงหน้าจ่าย	0.00 %	ดอกเบี้ยเงินกู้	7.00 % ต่อปี
เงินประกันผลงานหัก	0.00 %	ค่าภาษีมูลค่าเพิ่ม (VAT)	7.00 %

Factor F งานก่อสร้างทาง

ค่างานต้นทุน	Factor F
10,000,000.00	1.3133
5,342,226.24	1.3607
5,000,000.00	1.3642

อนันตชัย พิกสังข์

19 มีนาคม 2567 08:50:10

คณะกรรมการกำหนดราคากลาง
 (ลงชื่อ) ประธานกรรมการ
 (ลงชื่อ) กรรมการ
 (ลงชื่อ) กรรมการ

โครงการ : ประกวดราคาจ้างก่อสร้างโครงการก่อสร้างถนน คสล. และท่อระบายน้ำ บริเวณถนนสุขาประชาสรรค์ ๓ แยกซอยสมเอก (ระยะที่ ๔) ด้วยวิธีประกวดราคาอิเล็กทรอนิกส์ (e-bidding)

**แบบสรุปข้อมูลวัสดุและค่าดำเนินการ
งานก่อสร้างทาง สะพาน และท่อเหลี่ยม**

โครงการ/งานก่อสร้าง	ประกวดราคาจ้างก่อสร้างโครงการก่อสร้างถนน คสล. และท่อระบายน้ำ บริเวณถนนสุขาประชาสรรค์ ๓ แยกซอยสมเอก (ระยะที่ ๔) ด้วยวิธีประกวดราคาอิเล็กทรอนิกส์ (e-bidding) /					
	โครงการก่อสร้างถนน คสล. และท่อระบายน้ำ บริเวณถนนสุขาประชาสรรค์ ๓ แยกซอยสมเอก (ระยะที่ ๔)					
สาย	บริเวณถนนสุขาประชาสรรค์ 3					
ตอน	ซอยสมเอก (ระยะที่4)					
อยู่ในท้องที่จังหวัด	นนทบุรี	เขตฝนตก	ปกติ	ราคาน้ำมันโซลา	29.94	บาท/ลิตร
อัตราดอกเบี้ยเงินกู้ (MLR)	7.00%		เงินล่วงหน้าจ่าย		0.00%	
เงินประกันผลงานหัก	0.00%		ภาษีมูลค่าเพิ่ม		7.00%	

ที่	รายการ	หน่วย	ค่าวัสดุ (บาท)	ระยะขนส่ง (กม.)	ค่าขนส่ง (บาท)	ค่าขนส่งขึ้นลง (บาท)	ค่าตัด/ ตัดเหล็ก (บาท)	รวม (บาท)	วันที่ที่กระทรวง พาณิชย์ประกาศ ล่าสุด	แหล่งที่มา
1	หินคลุกหินคลุก	ลบ.ม.	492.00	0.00	0.00	0.00	0.00	492.00	ก.พ. 2567	
2	ทรายหยาบทรายหยาบ	ลบ.ม.	508.33	0.00	0.00	0.00	0.00	508.33	ก.พ. 2567	
3	กำลังอัดประลัยที่อายุ28วัน(กก./ตร.ชม.)รู ปลุกบาศก์15*15*15ซม.และรูปทรงกระบอก 15*30ซม.ตราซีแพค*รูปลุกบาศก์320ก ก./ตร.ชม.และรูปทรงกระบอก280กก./ตร. ชม.ตราซีแพค	ลบ.ม.	2,529.80	0.00	0.00	0.00	0.00	2,529.80	ก.พ. 2567	
4	ตะแกรงเหล็กเส้นกลมผิวเรียบชนิดสี่เหลี่ยม	ตร.ม.	50.00	0.00	0.00	0.00	0.00	50.00	ก.พ. 2567	

อนันตชัย พักสังข์

18 มีนาคม 2567 10:24:15

คณะกรรมการกำหนดราคากลาง
(ลงชื่อ) ประธานกรรมการ
(ลงชื่อ) กรรมการ
(ลงชื่อ) กรรมการ

โครงการ : ประกวดราคาจ้างก่อสร้างโครงการก่อสร้างถนน คสล. และท่อระบายน้ำ บริเวณถนนสุขาประชาสรรค์ ๓ แยกซอยสมเอก (ระยะที่ ๔) ด้วยวิธีประกวดราคาอิเล็กทรอนิกส์ (e-bidding)

**แบบสรุปข้อมูลวัสดุและค่าดำเนินการ
งานก่อสร้างทาง สะพาน และท่อเหลี่ยม**

โครงการ/งานก่อสร้าง	ประกวดราคาจ้างก่อสร้างโครงการก่อสร้างถนน คสล. และท่อระบายน้ำ บริเวณถนนสุขาประชาสรรค์ ๓ แยกซอยสมเอก (ระยะที่ ๔) ด้วยวิธีประกวดราคาอิเล็กทรอนิกส์ (e-bidding) /					
	โครงการก่อสร้างถนน คสล. และท่อระบายน้ำ บริเวณถนนสุขาประชาสรรค์ ๓ แยกซอยสมเอก (ระยะที่ ๔)					
สาย	บริเวณถนนสุขาประชาสรรค์ 3					
ตอน	ซอยสมเอก (ระยะที่4)					
อยู่ในท้องที่จังหวัด	นนทบุรี	เขตฝนตก	ปกติ	ราคาน้ำมันโซลา	29.94	บาท/ลิตร
อัตราดอกเบี้ยเงินกู้ (MLR)	7.00%		เงินล่วงหน้าจ่าย		0.00%	
เงินประกันผลงานหัก	0.00%		ภาษีมูลค่าเพิ่ม		7.00%	

ที่	รายการ	หน่วย	ค่าวัสดุ (บาท)	ระยะขนส่ง (กม.)	ค่าขนส่ง (บาท)	ค่าขนส่งขึ้นลง (บาท)	ค่าตัด/ ตัดเหล็ก (บาท)	รวม (บาท)	วันที่ที่กระทรวง พาณิชย์ประกาศ ล่าสุด	แหล่งที่มา
4	จัดรัศเหล็กคค.6.0มม.ขนาดตาราง0.30x0.30ม.ตราที่เอ็ม	ตร.ม.	50.00	0.00	0.00	0.00	0.00	50.00	ก.พ. 2567	
5	เหล็กเส้นกลมผิวเรียบSR.24(มอก.)ขนาดเส้นผ่านศูนย์กลาง9มม.ยาว10เมตร	ตัน	21,200.00	0.00	0.00	80.00	4,400.00	25,680.00	ก.พ. 2567	
6	ลวดผูกเหล็กลวดผูกเหล็กคค.1.25มม.(เบอร์18)	กก.	25.83	0.00	0.00	0.00	0.00	25.83	ก.พ. 2567	
7	เหล็กเส้นกลมผิวเรียบSR.24(มอก.)ขนาดเส้นผ่านศูนย์กลาง19มม.ยาว10เมตร	ตัน	20,750.00	0.00	0.00	80.00	3,100.00	23,930.00	ก.พ. 2567	
8	Metalcap+ทาสี+จาระบี	บาท	10.00	0.00	0.00	0.00	0.00	10.00	มี.ค. 2567	บันทึกสืบ

คณะกรรมการกำหนดราคากลาง
 (ลงชื่อ).....ประธานกรรมการ
 (ลงชื่อ).....กรรมการ
 (ลงชื่อ).....กรรมการ

อนันตชัย พักสังข์
 18 มีนาคม 2567 10:24:15

โครงการ : ประกวดราคาจ้างก่อสร้างโครงการก่อสร้างถนน คสล. และท่อระบายน้ำ บริเวณถนนสุขาประชาสรรค์ ๓ แยกซอยสมเอก (ระยะที่ ๔) ด้วยวิธีประกวดราคาอิเล็กทรอนิกส์ (e-bidding)

แบบสรุปข้อมูลวัสดุและค่าดำเนินการ
งานก่อสร้างทาง สะพาน และท่อเหลี่ยม

โครงการ/งานก่อสร้าง	ประกวดราคาจ้างก่อสร้างโครงการก่อสร้างถนน คสล. และท่อระบายน้ำ บริเวณถนนสุขาประชาสรรค์ ๓ แยกซอยสมเอก (ระยะที่ ๔) ด้วยวิธีประกวดราคาอิเล็กทรอนิกส์ (e-bidding) /					
	โครงการก่อสร้างถนน คสล. และท่อระบายน้ำ บริเวณถนนสุขาประชาสรรค์ ๓ แยกซอยสมเอก (ระยะที่ ๔)					
สาย	บริเวณถนนสุขาประชาสรรค์ 3					
ตอน	ซอยสมเอก (ระยะที่4)					
อยู่ในท้องที่จังหวัด	นนทบุรี	เขตฝนตก	ปกติ	ราคาน้ำมันโกลา	29.94	บาท/ลิตร
อัตราดอกเบี้ยเงินกู้ (MLR)	7.00%		เงินล่วงหน้าจ่าย		0.00%	
เงินประกันผลงานหัก	0.00%		ภาษีมูลค่าเพิ่ม		7.00%	

ที่	รายการ	หน่วย	ค่าวัสดุ (บาท)	ระยะขนส่ง (กม.)	ค่าขนส่ง (บาท)	ค่าขนส่ง (บาท)	ค่าตัด/ ตัดเหล็ก (บาท)	รวม (บาท)	วันที่ที่กระทรวง พาณิชย์ประกาศ ล่าสุด	แหล่งที่มา
9	JointFille	บาท	400.00	0.00	0.00	0.00	0.00	400.00	มี.ค. 2567	บันทึกสืบ
10	JointSealer	บาท	45.00	0.00	0.00	0.00	0.00	45.00	มี.ค. 2567	บันทึกสืบ
11	แผ่นพลาสติก	บาท	10.00	0.00	0.00	0.00	0.00	10.00	มี.ค. 2567	บันทึกสืบ
12	คานาสี+จาระบี	บาท	4.00	0.00	0.00	0.00	0.00	4.00	มี.ค. 2567	บันทึกสืบ
13	เหล็กเส้นกลมผิวเรียบSR.24(มอก.)ขนาดเส้นผ่านศูนย์กลาง6มม.ยาว10เมตร	ตัน	21,950.00	0.00	0.00	80.00	4,400.00	26,430.00	ก.พ. 2567	
14	เหล็กเส้นกลมผิวข้ออ้อยSD.40(มอก.)ขนาดเส้นผ่านศูนย์กลาง12มม.ยาว10เมตร	ตัน	20,950.00	0.00	0.00	80.00	3,600.00	24,630.00	ก.พ. 2567	

คณะกรรมการควบคุมราคากลาง
(ลงชื่อ) ประธานกรรมการ
(ลงชื่อ) กรรมการ
(ลงชื่อ) กรรมการ

อนันตชัย พักสังข์

18 มีนาคม 2567 10:24:15

โครงการ : ประกวดราคาจ้างก่อสร้างโครงการก่อสร้างถนน คสล. และท่อระบายน้ำ บริเวณถนนสุขาประชาสรรค์ ๓ แยกซอยสมเอก (ระยะที่ ๔) ด้วยวิธีประกวดราคาอิเล็กทรอนิกส์ (e-bidding)

**แบบสรุปข้อมูลวัสดุและค่าดำเนินการ
งานก่อสร้างทาง สะพาน และท่อเหลี่ยม**

โครงการ/งานก่อสร้าง	ประกวดราคาจ้างก่อสร้างโครงการก่อสร้างถนน คสล. และท่อระบายน้ำ บริเวณถนนสุขาประชาสรรค์ ๓ แยกซอยสมเอก (ระยะที่ ๔) ด้วยวิธีประกวดราคาอิเล็กทรอนิกส์ (e-bidding) /					
	โครงการก่อสร้างถนน คสล. และท่อระบายน้ำ บริเวณถนนสุขาประชาสรรค์ ๓ แยกซอยสมเอก (ระยะที่ ๔)					
สาย	บริเวณถนนสุขาประชาสรรค์ 3					
ตอน	ซอยสมเอก (ระยะที่4)					
อยู่ในท้องที่จังหวัด	นนทบุรี	เขตฝนตก	ปกติ	ราคาน้ำมันโซลา	29.94	บาท/ลิตร
อัตราดอกเบี้ยเงินกู้ (MLR)	7.00%		เงินล่วงหน้าจ่าย		0.00%	
เงินประกันผลงานหัก	0.00%		ภาษีมูลค่าเพิ่ม		7.00%	

ที่	รายการ	หน่วย	ค่าวัสดุ (บาท)	ระยะขนส่ง (กม.)	ค่าขนส่ง (บาท)	ค่าขนส่งขึ้นลง (บาท)	ค่าตัด/ ตัดเหล็ก (บาท)	รวม (บาท)	วันที่ที่กระทรวง พาณิชย์ประกาศ ล่าสุด	แหล่งที่มา
15	ไม้ยางไม้ยางไม้ไซขนาด1x8นิ้วยาว4-4.50เมตร	ลบ.พ.	725.00	0.00	0.00	0.00	0.00	725.00	ธ.ค. 2561	
16	ไม้ยางไม้ยางไม้ไซขนาด11/2x3นิ้วยาว4-4.50เมตร	ลบ.พ.	675.00	0.00	0.00	0.00	0.00	675.00	ธ.ค. 2561	
17	เสาเข็มไม้เสาเข็มไม้ยูคาลิปตัสมีเปลือกเส้นผ่าศูนย์กลาง4นิ้วยาว4เมตร	ต้น	65.00	0.00	0.00	0.00	0.00	65.00	ก.พ. 2567	
18	ตะปูตอกไม้ตะปูตอกไม้ขนาด3นิ้วน้ำหนักสุทธิ17.6กก.ตราเอ	กก.	510.00	0.00	0.00	0.00	0.00	510.00	ก.พ. 2567	
19	น้ำมันทาผิวไม้	บาท	10.00	0.00	0.00	0.00	0.00	10.00	มี.ค. 2567	บันทึกสืบ

คณะกรรมการกำหนดราคากลาง
 (ลงชื่อ).....ประธานกรรมการ
 (ลงชื่อ).....กรรมการ
 (ลงชื่อ).....กรรมการ

อนันตชัย พักสังข์

18 มีนาคม 2567 10:24:15

โครงการ : ประกวดราคาจ้างก่อสร้างโครงการก่อสร้างถนน คสล. และท่อระบายน้ำ บริเวณถนนสุขาประชาสรรค์ ๓ แยกซอยลมเอก (ระยะที่ ๔) ด้วยวิธีประกวดราคาอิเล็กทรอนิกส์ (e-bidding)

**แบบสรุปข้อมูลวัสดุและค่าดำเนินการ
งานก่อสร้างทาง สะพาน และท่อเหลี่ยม**

โครงการ/งานก่อสร้าง	ประกวดราคาจ้างก่อสร้างโครงการก่อสร้างถนน คสล. และท่อระบายน้ำ บริเวณถนนสุขาประชาสรรค์ ๓ แยกซอยลมเอก (ระยะที่ ๔) ด้วยวิธีประกวดราคาอิเล็กทรอนิกส์ (e-bidding) /					
	โครงการก่อสร้างถนน คสล. และท่อระบายน้ำ บริเวณถนนสุขาประชาสรรค์ ๓ แยกซอยลมเอก (ระยะที่ ๔)					
สาย	บริเวณถนนสุขาประชาสรรค์ 3					
ตอน	ซอยลมเอก (ระยะที่4)					
อยู่ในท้องที่จังหวัด	นนทบุรี	เขตफलค	ปกติ	ราคาน้ำมันโซลา	29.94	บาท/ลิตร
อัตราดอกเบี้ยเงินกู้ (MLR)	7.00%		เงินล่วงหน้าจ่าย		0.00%	
เงินประกันผลงานหัก	0.00%		ภาษีมูลค่าเพิ่ม		7.00%	

ที่	รายการ	หน่วย	ค่าวัสดุ (บาท)	ระยะขนส่ง (กม.)	ค่าขนส่ง (บาท)	ค่าขนส่งขึ้นลง (บาท)	ค่าตัด/ ตัดเหล็ก (บาท)	รวม (บาท)	วันที่ที่กระทรวง พาณิชย์ประกาศ ล่าสุด	แหล่งที่มา
20	ท่อระบายน้ำคอนกรีตเสริมเหล็กปากลิ้นราง ชั้น3ขนาดเส้นผ่านศูนย์กลาง0.60ม.ยาว1 เมตร	ท่อน	440.00	0.00	0.00	0.00	0.00	440.00	พ.ค. 2563	
21	ปูนซีเมนต์ปอร์ตแลนด์ประเภทผู้รับเหมาราคา โรงงานปูนซีเมนต์ปอร์ตแลนด์ปูนถุงประ เภท1บรรจุ50กก./ถุงตราที่พีไอสีแดง*	ตัน	2,694.00	0.00	0.00	50.00	0.00	2,744.00	ก.พ. 2567	
22	หินย่อยหินย่อยเบอร์2	ลบ.ม.	593.33	0.00	0.00	0.00	0.00	593.33	ก.พ. 2567	
23	ท่อประปาพีวีซีแข็งชนิดปลายธรรมดาค่าขึ้น8. 5ขนาดเส้นผ่านศูนย์กลาง8นิ้วยาว4เมตรตร	ท่อน	1,885.42	0.00	0.00	0.00	0.00	1,885.42	ก.พ. 2567	

ผู้อำนวยการสำนักงานค.ส.ท.ค.ส.ท.
 (ลงชื่อ) ประธานกรรมการ
 (ลงชื่อ) กรรมการ
 (ลงชื่อ) กรรมการ

โครงการ : ประกวดราคาจ้างก่อสร้างโครงการก่อสร้างถนน คสล. และท่อระบายน้ำ บริเวณถนนสุขาประชาสรรค์ ๓ แยกซอยสมเอก (ระยะที่ ๔) ด้วยวิธีประกวดราคาอิเล็กทรอนิกส์ (e-bidding)

**แบบสรุปข้อมูลวัสดุและค่าดำเนินการ
งานก่อสร้างทาง สะพาน และท่อเหลี่ยม**

โครงการ/งานก่อสร้าง	ประกวดราคาจ้างก่อสร้างโครงการก่อสร้างถนน คสล. และท่อระบายน้ำ บริเวณถนนสุขาประชาสรรค์ ๓ แยกซอยสมเอก (ระยะที่ ๔) ด้วยวิธีประกวดราคาอิเล็กทรอนิกส์ (e-bidding) / โครงการก่อสร้างถนน คสล. และท่อระบายน้ำ บริเวณถนนสุขาประชาสรรค์ ๓ แยกซอยสมเอก (ระยะที่ ๔)					
สาย	บริเวณถนนสุขาประชาสรรค์ 3					
ตอน	ซอยสมเอก (ระยะที่4)					
อยู่ในท้องที่จังหวัด	นนทบุรี	เขตफलตค	ปกติ	ราคาน้ำมันโซลา	29.94	บาท/ลิตร
อัตราดอกเบี้ยเงินกู้ (MLR)		7.00%	เงินล่วงหน้าจ่าย			0.00%
เงินประกันผลงานหัก		0.00%	ภาษีมูลค่าเพิ่ม			7.00%

ที่	รายการ	หน่วย	ค่าวัสดุ (บาท)	ระยะขนส่ง (กม.)	ค่าขนส่ง (บาท)	ค่าขนส่งขึ้นลง (บาท)	ค่าตัด/ ตัดเหล็ก (บาท)	รวม (บาท)	วันที่ที่กระทรวง พาณิชย์ประกาศ ล่าสุด	แหล่งที่มา
23	ท่อน้ำไทย	ทอน	1,885.42	0.00	0.00	0.00	C.00	1,885.42	ก.พ. 2567	
24	ฝาบ่อพักเหล็กหล่อขนาด0.64x0.64ม.(รับ นน.25ตัน)	บาท	9,000.00	0.00	0.00	0.00	C.00	9,000.00	มี.ค. 2567	บันทึกสืบ
25	ฝาบ่อพักเหล็กหล่อขนาด0.36x0.66ม.	ฝา	6,000.00	0.00	0.00	0.00	C.00	6,000.00	มี.ค. 2567	บันทึกสืบ

อนันตชัย พักสังข์

18 มีนาคม 2567 10:24:15

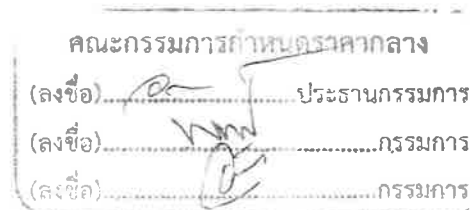

แบบฟอร์มบันทึกแสดงผลความจำเป็นรายละเอียดของการสืบและการกำหนดราคาและหรือแหล่งวัสดุก่อสร้าง

รายงานจากแหล่งของข้อมูลวัสดุ

ชื่อโครงการ ประกวดราคาจ้างก่อสร้างโครงการก่อสร้างถนน คสล. และท่อระบายน้ำ บริเวณถนนสุขาประชาสรรค์ ๓ แยกซอยสมเอก (ระยะที่ ๔) ด้วยวิธีประกวดราคาอิเล็กทรอนิกส์ (e-bidding) /

โครงการก่อสร้างถนน คสล. และท่อระบายน้ำ บริเวณถนนสุขาประชาสรรค์ ๓ แยกซอยสมเอก (ระยะที่ ๔)

หน่วยงาน เทศบาลนครปากเกร็ด / เทศบาลนครปากเกร็ด

ลำดับที่	รายการ	หน่วย	ท้องที่ก่อสร้าง	ท้องที่ก่อสร้างจังหวัดใกล้เคียง	แหล่งผลิต	หน่วยงานภาครัฐ	สำนักงานประมาณ	อื่นๆ ระบุ	สถานที่สืบ	วันที่สืบราคา	เหตุผลการสืบราคา
1	Metalcap+ทาสี+จาระบี	บาท				X			-	15 มีนาคม 2567	ราคาแนะนำจากหลักเกณฑ์
2	JointFille	บาท				X			-	15 มีนาคม 2567	ราคาแนะนำจากหลักเกณฑ์
3	JointSealer	บาท				X			-	15 มีนาคม 2567	ราคาแนะนำจากหลักเกณฑ์
4	แผ่นพลาสติก	บาท				X			-	15 มีนาคม 2567	ราคาแนะนำจากหลักเกณฑ์
5	ค้ำทาสี+จาระบี	บาท				X			-	15 มีนาคม 2567	ราคาแนะนำจากหลักเกณฑ์
6	น้ำมันทาผิวไม้	บาท				X			-	15 มีนาคม 2567	ราคาแนะนำจากหลักเกณฑ์
7	ฝาบ่อพักเหล็กหล่อขนาด0.64x0.64ม.(รับนน.25ตัน)	บาท			X				บริษัท แม็ค เอช แอนด์ เอช (ประเทศไทย)	15 มีนาคม 2567	สืบราคาจาก 3 บริษัท

คณะกรรมการกำหนดราคากลาง

(ลงชื่อ) ประธานกรรมการ

(ลงชื่อ) กรรมการ

(ลงชื่อ) กรรมการ

อนันตชัย พักสังข์

18 มีนาคม 2567 10:24:36

แบบฟอร์มบันทึกแสดงผลความจำเป็นรายละเอียดของการสืบและการกำหนดราคาและหรือแหล่งวัสดุก่อสร้าง

รายงานจากแหล่งของข้อมูลวัสดุ

ชื่อโครงการ ประกวดราคาจ้างก่อสร้างโครงการก่อสร้างถนน คสล. และท่อระบายน้ำ บริเวณถนนสุขาประชาสรรค์ ๓ แยกซอยสมเอก (ระยะที่ ๔) ด้วยวิธีประกวดราคาอิเล็กทรอนิกส์ (e-bidding) /
โครงการก่อสร้างถนน คสล. และท่อระบายน้ำ บริเวณถนนสุขาประชาสรรค์ ๓ แยกซอยสมเอก (ระยะที่ ๔)
 หน่วยงาน เทศบาลนครปากเกร็ด / เทศบาลนครปากเกร็ด

ลำดับที่	รายการ	หน่วย	ท้องที่ก่อสร้าง	ท้องที่ก่อสร้างจังหวัดใกล้เคียง	แหล่งผลิต	หน่วยงานภาครัฐ	สำนักงานประมาณ	อื่นๆ ระบุ	สถานที่สืบ	วันที่สืบราคา	เหตุผลการสืบราคา
8	ผ้าอ้อมแพ็กเหล็กหล่อขนาด0.36x0.66ม.	ผ้า			X				บริษัท เวล ออฟ เทคดิง	15 มีนาคม 2567	สืบราคาจาก 3 บริษัท
รวมทั้งสิ้น (รายการ)			-	-	2	6	-	-			

อนันตชัย พักสังข์

18 มีนาคม 2567 10:24:36

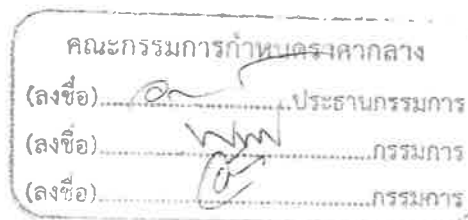

แบบฟอร์มบันทึกแสดงผลความจำเป็นรายละเอียดของการสืบและการกำหนดราคาและหรือแหล่งวัสดุก่อสร้าง

รายงานจากแหล่งของข้อมูลวัสดุ

ชื่อโครงการ ประกวดราคาจ้างก่อสร้างโครงการก่อสร้างถนน คสล. และท่อระบายน้ำ บริเวณถนนสุขาประชาสรรค์ ๓ แยกซอยสมเอก (ระยะที่ ๔) ด้วยวิธีประกวดราคาอิเล็กทรอนิกส์ (e-bidding) /
โครงการก่อสร้างถนน คสล. และท่อระบายน้ำ บริเวณถนนสุขาประชาสรรค์ ๓ แยกซอยสมเอก (ระยะที่ ๔)
 หน่วยงาน เทศบาลนครปากเกร็ด / เทศบาลนครปากเกร็ด

ลำดับที่	รายการ	หน่วย	ท้องที่ก่อสร้าง	ท้องที่ก่อสร้างจังหวัดใกล้เคียง	แหล่งผลิต	หน่วยงานภาครัฐ	ปริมาณประมาณ	อื่นๆ ระบุ	สถานที่สืบ	วันที่สืบราคา	เหตุผลการสืบราคา
1	Metalcap+ทาสี+จาระบี	บาท				X			-	15 มีนาคม 2567	ราคาแนะนำจากหลักเกณฑ์
2	JointFile	บาท				X			-	15 มีนาคม 2567	ราคาแนะนำจากหลักเกณฑ์
3	JointSealer	บาท				X			-	15 มีนาคม 2567	ราคาแนะนำจากหลักเกณฑ์
4	แผ่นพลาสติก	บาท				X			-	15 มีนาคม 2567	ราคาแนะนำจากหลักเกณฑ์
5	ค่าทาสี+จาระบี	บาท				X			-	15 มีนาคม 2567	ราคาแนะนำจากหลักเกณฑ์
6	น้ำมันทาผิวไม้	บาท				X			-	15 มีนาคม 2567	ราคาแนะนำจากหลักเกณฑ์
7	ผ้าอปกเล็กหลอขนาด0.64x0.64ม.(รับนน.25ตัน)	บาท			X				บริษัท แม็ค เอช แอนด์ เอช (ประเทศไทย)	15 มีนาคม 2567	สืบราคาจาก 3 บริษัท

คณะกรรมการกำหนดราคากลาง

(ลงชื่อ).....ประธานกรรมการ
 (ลงชื่อ).....กรรมการ
 (ลงชื่อ).....กรรมการ

อนันตชัย พักสังข์

18 มีนาคม 2567 10:24:36

แบบฟอร์มบันทึกแสดงผลความจำเป็นรายละเอียดของกาซื้อและการกำหนดราคาและหรือแหล่งวัสดุก่อสร้าง

รายงานจากแหล่งของข้อมูลวัสดุ

ชื่อโครงการ ประกวดราคาจ้างก่อสร้างโครงการก่อสร้างถนน คสล. และท่อระบายน้ำ บริเวณถนนสุขาประชาสรรค์ ๓ แยกซอยสมเอก (ระยะที่ ๔) ด้วยวิธีประกวดราคาอิเล็กทรอนิกส์ (e-bidding) /
โครงการก่อสร้างถนน คสล. และท่อระบายน้ำ บริเวณถนนสุขาประชาสรรค์ ๓ แยกซอยสมเอก (ระยะที่ ๔)
 หน่วยงาน เทศบาลนครปากเกร็ด / เทศบาลนครปากเกร็ด

ลำดับที่	รายการ	หน่วย	ท้องที่ก่อสร้าง	ท้องที่ก่อสร้างจังหวัดใกล้เคียง	แหล่งผลิต	หน่วยงานภาครัฐ	สำนักงานประมาณ	อื่นๆ ระบุ	สถานที่ซื้อ	วันที่ซื้อราคา	เหตุผลการซื้อราคา
8	ฝาบอพักเหล็กหล่อขนาด0.36x0.66ม.	ฝา			X				บริษัท เวล ออฟ เทรดดิ้ง	15 มีนาคม 2567	ซื้อราคาจาก 3 บริษัท
รวมทั้งสิ้น (รายการ)			-	-	2	6	-	-			

คณะกรรมการกำหนดราคากลาง
 (ลงชื่อ).....ประธานกรรมการ
 (ลงชื่อ).....กรรมการ
 (ลงชื่อ).....กรรมการ

อนันตชัย พักสังข์

18 มีนาคม 2567 10:24:36

โครงการ : ประเมินราคาจ้างก่อสร้างโครงการก่อสร้างถนน คสล. และท่อระบายน้ำ บริเวณถนนสุขาประชาสรรค์ ๓ แยกซอยสมเอก (ระยะที่ ๔)
 ด้วยวิธีประกวดราคาอิเล็กทรอนิกส์ (e-bidding) / โครงการก่อสร้างถนน คสล. และท่อระบายน้ำ บริเวณถนนสุขาประชาสรรค์ ๓

แยกออสมเอก (ระยะที่ ๔)
 ตารางค่าขนส่งวัสดุก่อสร้าง รถบรรทุก 6 ล้อ (กรณีน้ำหนักรวมไม่เกิน 15 ตัน)

เลขที่หนังสือ : ด่วนที่สุด ที่ กค 0421.5/ว 18
 ภูมิภาคเป็น ที่ราบ ฝั่งทางลาดยาง และการจราจรปกติ

ราคาน้ำมันเชื้อเพลิงโซล่า ที่ อำเภอเมือง 29.00 - 29.99 บาท /ลิตร

ระยะขนส่ง	ค่าบรรทุก (บาท/ตัน)	ค่าบรรทุก (บาท/ลบ.ม.)
-----------	---------------------	-----------------------

1	13.65	19.10
2	15.39	21.54
3	17.13	23.98
4	18.87	26.42
5	20.61	28.86
6	22.36	31.30
7	24.77	34.68
8	27.97	39.15
9	31.16	43.63
10	34.36	48.11
11	37.56	52.59
12	40.76	57.06
13	43.96	61.54
14	47.16	66.02
15	50.35	70.50
16	53.55	74.97
17	56.75	79.45
18	59.95	83.93
19	63.15	88.41
20	66.35	92.88

ระยะขนส่ง	ค่าบรรทุก (บาท/ตัน)	ค่าบรรทุก (บาท/ลบ.ม.)
21	69.54	97.36
22	72.74	101.84
23	75.94	106.32
24	79.14	110.79
25	82.34	115.27
26	85.54	119.75
27	88.73	124.23
28	91.93	128.71
29	95.13	133.18
30	98.33	137.66
31	101.53	142.14
32	104.72	146.61
33	107.93	151.10
34	111.12	155.57
35	114.32	160.05
36	117.52	164.53
37	120.72	169.00
38	123.91	173.48
39	127.11	177.96
40	130.32	182.44
41	133.51	186.92
42	136.71	191.39
43	139.91	195.87

ระยะขนส่ง	ค่าบรรทุก (บาท/ตัน)	ค่าบรรทุก (บาท/ลบ.ม.)
44	143.10	200.34
45	146.30	204.82
46	149.50	209.31
47	152.71	213.79
48	155.90	218.26
49	159.10	222.74
50	162.30	227.22
51	165.50	231.70
52	168.69	236.17
53	171.89	240.64
54	175.09	245.12
55	178.29	249.61
56	181.49	254.09
57	184.69	258.56
58	187.88	263.03
59	191.08	267.51
60	194.28	271.99
61	197.49	276.48
62	200.68	280.95
63	203.88	285.43
64	207.07	289.90
65	210.28	294.39
66	213.47	298.86

อนันตชัย พักสังข์

18 มีนาคม 2567 10:24:53

คณะกรรมการกำหนดราคากลาง
 (ชื่อ)..... ประธานกรรมการ หน้า 1 จาก 4
 (ชื่อ)..... กรรมการ
 (ชื่อ)..... กรรมการ

โครงการ : ประกวดราคาจ้างก่อสร้างโครงการก่อสร้างถนน คสล. และท่อระบายน้ำ บริเวณถนนสุขาประชาสรรค์ ๓ แยกซอยสมเอก (ระยะที่ ๔)
 ด้วยวิธีประกวดราคาอิเล็กทรอนิกส์ (e-bidding) / โครงการก่อสร้างถนน คสล. และท่อระบายน้ำ บริเวณถนนสุขาประชาสรรค์ ๓ แยกซอยสมเอก
 (ระยะที่ ๔)

ระยะขนส่ง	ค่าบรรทุก (บาท/ตัน)	ค่าบรรทุก (บาท/ลบ.ม.)
57	216.67	303.34
68	219.87	307.81
69	223.07	312.30
70	226.27	316.77
71	229.47	321.26
72	232.67	325.73
73	235.86	330.21
74	239.05	334.67
75	242.26	339.16
76	245.45	343.63
77	248.65	348.11
78	251.85	352.58
79	255.05	357.06
80	258.24	361.54
81	261.44	366.02
82	264.64	370.50
83	267.84	374.97
84	271.06	379.48
85	274.24	383.94
86	277.43	388.40
87	280.63	392.89
88	283.83	397.36
89	287.02	401.83
90	290.24	406.33

ระยะขนส่ง	ค่าบรรทุก (บาท/ตัน)	ค่าบรรทุก (บาท/ลบ.ม.)
91	293.44	410.82
92	296.63	415.29
93	299.82	419.74
94	303.02	424.23
95	306.24	428.74
96	309.42	433.18
97	312.61	437.66
98	315.83	442.16
99	319.03	446.64
100	322.21	451.09
101	325.41	455.57
102	328.63	460.08
103	331.83	464.56
104	335.01	469.01
105	338.20	473.49
106	341.42	477.99
107	344.61	482.46
108	347.82	486.95
109	351.01	491.41
110	354.21	495.89
111	357.43	500.40
112	360.62	504.86
113	363.82	509.35
114	367.00	513.80

ระยะขนส่ง	ค่าบรรทุก (บาท/ตัน)	ค่าบรรทุก (บาท/ลบ.ม.)
115	370.19	518.27
116	373.40	522.77
117	376.58	527.21
118	379.77	531.68
119	382.98	536.18
120	386.21	540.69
121	389.40	545.16
122	392.60	549.64
123	395.77	554.07
124	399.00	558.60
125	402.20	563.08
126	405.41	567.57
127	408.57	572.00
128	411.76	576.46
129	414.95	580.93
130	418.16	585.43
131	421.39	589.94
132	424.57	594.39
133	427.76	598.86
134	430.97	603.35
135	434.19	607.86
136	437.35	612.30
137	440.54	616.75
138	443.80	621.32

อนันตชัย พักสังข์

18 มีนาคม 2567 10:24:53

คณะกรรมการประกวดราคา
 (ลงชื่อ).....
 (ลงชื่อ).....กรรมการ
 (ลงชื่อ).....กรรมการ

โครงการ : ประกวดราคาจ้างก่อสร้างโครงการก่อสร้างถนน คสล. และท่อระบายน้ำ บริเวณถนนสุขาประชาสรรค์ ๓ แยกซอยสมเอก (ระยะที่ ๔) ด้วยวิธีประกวดราคาอิเล็กทรอนิกส์ (e-bidding) / โครงการก่อสร้างถนน คสล. และท่อระบายน้ำ บริเวณถนนสุขาประชาสรรค์ ๓ แยกซอยสมเอก (ระยะที่ ๔)

ระยะขนส่ง	ค่าบรรทุก (บาท/ตัน)	ค่าบรรทุก (บาท/ลบ.ม.)
139	446.94	625.72
140	450.17	630.23
141	453.33	634.66
142	456.58	639.22
143	459.77	643.68
144	462.98	648.17
145	466.12	652.57
146	469.36	657.10
147	472.52	661.53
148	475.78	666.10
149	478.98	670.57
150	482.18	675.06
151	485.32	679.45
152	488.55	683.97
153	491.71	688.40
154	494.97	692.96
155	498.15	697.42
156	501.35	701.89
157	504.56	706.38
158	507.78	710.89
159	510.92	715.29
160	514.17	719.84
161	517.34	724.27
162	520.51	728.72

ระยะขนส่ง	ค่าบรรทุก (บาท/ตัน)	ค่าบรรทุก (บาท/ลบ.ม.)
163	523.70	733.18
164	526.90	737.66
165	530.11	742.16
166	533.34	746.67
167	536.57	751.20
168	539.72	755.60
169	542.98	760.17
170	546.15	764.60
171	549.32	769.05
172	552.51	773.52
173	555.71	778.00
174	558.93	782.50
175	562.15	787.01
176	565.27	791.38
177	568.52	795.92
178	571.77	800.48
179	574.93	804.90
180	578.09	809.32
181	581.26	813.77
182	584.56	818.39
183	587.76	822.86
184	590.96	827.35
185	594.06	831.68
186	597.28	836.19

ระยะขนส่ง	ค่าบรรทุก (บาท/ตัน)	ค่าบรรทุก (บาท/ลบ.ม.)
187	600.52	840.72
188	603.77	845.27
189	606.89	849.65
190	610.16	854.23
191	613.31	858.64
192	616.47	863.06
193	619.77	867.68
194	622.95	872.13
195	626.14	876.59
196	629.33	881.06
197	632.54	885.55
198	635.76	890.06
199	638.84	894.37
200	642.07	898.90
201.0 - 1000.0	3.21	4.49

อานันตชัย พักสังข์

18 มีนาคม 2567 10:24:53

คณะกรรมการกำหนดราคากลาง
 (ลงชื่อ)..... ประธานกรรมการ
 (ลงชื่อ)..... กรรมการ
 (ลงชื่อ)..... กรรมการ

หน้า 3 จาก 4

โครงการ : ประกวราคาจ้างก่อสร้างโครงการก่อสร้างถนน คสล. และท่อระบายน้ำ บริเวณถนนสุขาประชาสรรค์ ๓ แยกซอยสมเอก (ระยะที่ ๔)
ด้วยวิธีประกวดราคาอิเล็กทรอนิกส์ (e-bidding) / โครงการก่อสร้างถนน คสล. และท่อระบายน้ำ บริเวณถนนสุขาประชาสรรค์ ๓ แยกซอยสมเอก
เลขที่หนังสือ : ด่วนที่สุดที่ ศค.๒๔21.574.18
(ระยะที่ ๔)

ระยะขนส่งตั้งแต่ 201.00 กม ถึง 1000.00

หรือขนส่งโดยอื่น กม. ละ 3.21 บาท/ลิตร

4.49 บาท/ลบ.ม.

- การตัดค่าขนส่ง ในระยะทางขนส่ง คูณด้วยอัตราค่าขนส่งต่อตัน

หรือต่อ ลบ.ม.

- คัดรำน้ำมันเชื้อเพลิงเฉลี่ย 29.50 บาท/ลิตร

อนันตชัย พักสังข์

18 มีนาคม 2567 10:24:53

คณะกรรมการกำหนดราคากลาง	
(ลงชื่อ).....	ประธานกรรมการ
(ลงชื่อ).....	กรรมการ 4 จาก 4
(ลงชื่อ).....	กรรมการ

โครงการ : ประกวดราคาจ้างก่อสร้างโครงการก่อสร้างถนน คสล. และท่อระบายน้ำ บริเวณถนนสุขาประชาสรรค์ ๓ แยกซอยสมเอก (ระยะที่ ๔)
 ด้วยวิธีประกวดราคาอิเล็กทรอนิกส์ (e-bidding) / โครงการก่อสร้างถนน คสล. และท่อระบายน้ำ บริเวณถนนสุขาประชาสรรค์ ๓

แยกซอยสมเอก (ระยะที่ ๔)
 ตารางค่าขนส่งวัสดุก่อสร้าง รถบรรทุก 10 ล้อ(กรณีน้ำหนักรวมไม่เกิน 25 ตัน) เลขที่หนังสือ : ด่วนที่สุด ที่ กค 0421.5/ว 18
 ภูมิภาคเป็น ที่ราบ มีพิกัดลาดยาง และการจราจรปกติ
 ราคาน้ำมันเชื้อเพลิงโซล่า ที่ อำเภอเมือง 29.00 - 29.99 บาท /ลิตร

ระยะขนส่ง	คาบรถทุก (บาท/ตัน)	คาบรถทุก (บาท/ลบ.ม.)
-----------	-----------------------	-------------------------

1	8.10	11.35
2	9.90	13.86
3	11.70	16.38
4	13.49	18.89
5	15.29	21.41
6	17.09	23.92
7	18.88	26.44
8	20.92	29.28
9	23.38	32.73
10	25.83	36.17
11	28.29	39.61
12	30.75	43.04
13	33.20	46.49
14	35.66	49.93
15	38.12	53.37
16	40.58	56.81
17	43.03	60.25
18	45.49	63.68
19	47.95	67.13
20	50.41	70.57

ระยะขนส่ง	คาบรถทุก (บาท/ตัน)	คาบรถทุก (บาท/ลบ.ม.)
21	52.86	74.01
22	55.33	77.46
23	57.78	80.89
24	60.24	84.33
25	62.70	87.78
26	65.15	91.22
27	67.61	94.66
28	70.07	98.10
29	72.52	101.52
30	74.99	104.98
31	77.43	108.40
32	79.90	111.86
33	82.36	115.30
34	84.82	118.75
35	87.26	122.17
36	89.73	125.62
37	92.19	129.07
38	94.65	132.52
39	97.11	135.95
40	99.56	139.38
41	102.03	142.84
42	104.49	146.28
43	106.93	149.71

ระยะขนส่ง	คาบรถทุก (บาท/ตัน)	คาบรถทุก (บาท/ลบ.ม.)
44	109.40	153.16
45	111.85	156.59
46	114.31	160.04
47	116.76	163.47
48	119.23	166.92
49	121.67	170.33
50	124.12	173.77
51	126.59	177.23
52	129.04	180.65
53	131.50	184.10
54	133.97	187.56
55	136.41	190.98
56	138.86	194.41
57	141.33	197.87
58	143.82	201.35
59	146.26	204.76
60	148.71	208.20
61	151.18	211.65
62	153.66	215.13
63	156.09	218.53
64	158.53	221.94
65	160.98	225.38
66	163.45	228.83

อนันตชัย พักสงฆ์

18 มีนาคม 2567 10:24:53

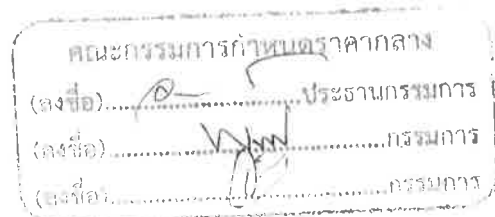

หน้า 1 จาก 4

โครงการ : ประกวดราคาจ้างก่อสร้างโครงการก่อสร้างถนน คสล. และท่อระบายน้ำ บริเวณถนนสุขาประชาสรรค์ ๓ แยกซอยสมเอก (ระยะที่ ๔)
 ด้วยวิธีประกวดราคาอิเล็กทรอนิกส์ (e-bidding) / โครงการก่อสร้างถนน คสล. และท่อระบายน้ำ บริเวณถนนสุขาประชาสรรค์ ๓ แยกซอยสมเอก
 เลขที่หนังสือ : ด่วนที่สุดที่ ศค.๒๕๖๒.๒๗๖
 (ระยะที่ ๔)

ระยะขนส่ง	ค่าบรรทุก (บาท/ตัน)	ค่าบรรทุก (บาท/ลบ.ม.)
67	165.93	232.30
68	168.34	235.68
69	170.85	239.19
70	173.29	242.60
71	175.74	246.03
72	178.20	249.48
73	180.67	252.94
74	183.15	256.42
75	185.56	259.78
76	188.07	263.29
77	190.49	266.68
78	192.92	270.08
79	195.47	273.65
80	197.92	277.09
81	200.38	280.54
82	202.74	283.84
83	205.23	287.32
84	207.72	290.81
85	210.23	294.32
86	212.62	297.67
87	215.03	301.04
88	217.57	304.59
89	219.98	307.98
90	222.41	311.38

ระยะขนส่ง	ค่าบรรทุก (บาท/ตัน)	ค่าบรรทุก (บาท/ลบ.ม.)
91	224.99	314.98
92	227.44	318.41
93	229.89	321.85
94	232.36	325.30
95	234.68	328.55
96	237.16	332.03
97	239.65	335.51
98	242.16	339.02
99	244.67	342.54
100	247.02	345.83
101	249.55	349.38
102	251.92	352.69
103	254.47	356.26
104	256.85	359.60
105	259.43	363.20
106	261.82	366.55
107	264.22	369.91
108	266.63	373.28
109	269.25	376.94
110	271.67	380.34
111	274.10	383.74
112	276.54	387.15
113	278.98	390.57
114	281.43	394.00

ระยะขนส่ง	ค่าบรรทุก (บาท/ตัน)	ค่าบรรทุก (บาท/ลบ.ม.)
115	283.89	397.45
116	286.36	400.90
117	288.83	404.37
118	291.31	407.84
119	293.81	411.33
120	296.30	414.83
121	298.57	417.99
122	301.08	421.51
123	303.60	425.04
124	306.13	428.58
125	308.41	431.77
126	310.95	435.34
127	313.51	438.91
128	315.80	442.12
129	318.37	445.72
130	320.95	449.33
131	323.26	452.56
132	325.86	456.20
133	328.17	459.43
134	330.78	463.10
135	333.10	466.35
136	335.43	469.60
137	338.07	473.30
138	340.40	476.56

อนันตชัย พักสังข์

18 มีนาคม 2567 10:24:53

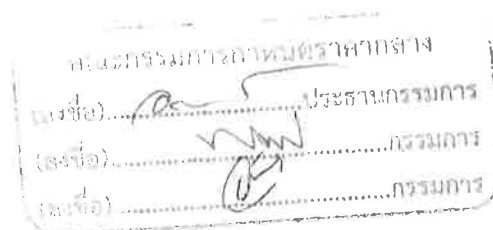

โครงการ : ประกวดราคาจ้างก่อสร้างโครงการก่อสร้างถนน คสล. และท่อระบายน้ำ บริเวณถนนสุขาประชาสรรค์ ๓ แยกซอยสมเอก (ระยะที่ ๔)
 ด้วยวิธีประกวดราคาอิเล็กทรอนิกส์ (e-bidding) / โครงการก่อสร้างถนน คสล. และท่อระบายน้ำ บริเวณถนนสุขาประชาสรรค์ ๓ แยกซอยสมเอก
 (ระยะที่ ๔)

ระยะขนส่ง	ค่าบรรทุก (บาท/ตัน)	ค่าบรรทุก (บาท/ลบ.ม.)
139	343.06	480.29
140	345.41	483.57
141	347.75	486.85
142	350.44	490.62
143	352.80	493.92
144	355.16	497.22
145	357.88	501.03
146	360.25	504.35
147	362.63	507.68
148	365.01	511.01
149	367.39	514.35
150	370.15	518.22
151	372.55	521.57
152	374.95	524.93
153	377.36	528.30
154	379.77	531.67
155	382.18	535.05
156	384.60	538.44
157	387.02	541.83
158	389.87	545.82
159	392.31	549.23
160	394.75	552.65
161	397.20	556.08
162	399.65	559.51

ระยะขนส่ง	ค่าบรรทุก (บาท/ตัน)	ค่าบรรทุก (บาท/ลบ.ม.)
163	402.11	562.96
164	404.57	566.40
165	407.04	569.86
166	409.52	573.33
167	412.00	576.80
168	414.49	580.28
169	416.50	583.11
170	419.00	586.60
171	421.50	590.09
172	424.00	593.60
173	426.51	597.12
174	429.03	600.64
175	431.55	604.17
176	434.08	607.72
177	436.62	611.27
178	438.64	614.09
179	441.18	617.66
180	443.73	621.23
181	446.29	624.81
182	448.86	628.40
183	451.43	632.00
184	453.45	634.83
185	456.03	638.44
186	458.62	642.06

ระยะขนส่ง	ค่าบรรทุก (บาท/ตัน)	ค่าบรรทุก (บาท/ลบ.ม.)
187	461.21	645.70
188	463.23	648.52
189	465.84	652.17
190	468.45	655.83
191	471.07	659.50
192	473.09	662.32
193	475.72	666.00
194	478.36	669.70
195	481.00	673.41
196	483.02	676.23
197	485.68	679.95
198	488.34	683.68
199	490.36	686.51
200	493.04	690.25
201.0 - 1000.0	2.46	3.45

อนันตชัย พักสังข์

18 มีนาคม 2567 10:24:53

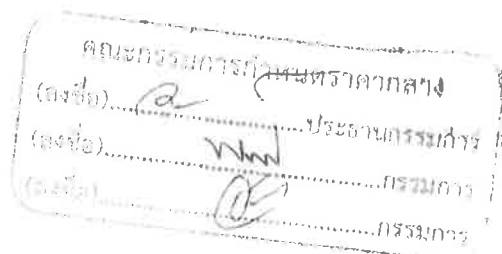

โครงการ : ประกวดราคาจ้างก่อสร้างโครงการก่อสร้างถนน คสล. และท่อระบายน้ำ บริเวณถนนสุขาประชาสรรค์ ๓ แยกซอยสมเอก (ระยะที่ ๔)
ด้วยวิธีประกวดราคาอิเล็กทรอนิกส์ (e-bidding) / โครงการก่อสร้างถนน คสล. และท่อระบายน้ำ บริเวณถนนสุขาประชาสรรค์ ๓ แยกซอยสมเอก
(ระยะที่ ๔)

- ระยะชนสาดตั้งแต่ 201.00 มม. ถึง 1000.00

ค่าขนส่งคิดเป็น กม. ละ 2.46 บาท/ตัน

3.45 บาท/ลบม

การตัดความสูง ในระยะทางขนส่ง คูณด้วยอัตราค่าขนส่งต่อตัน
หรือคิด ๑๖๖ ม

- อัตราน้ำมันเชื้อเพลิงเฉลี่ย 29.50 บาท/ลิตร

อนันตชัย พักสังข์

18 ธันวาคม 2567 10:24:53

คณะกรรมการกำหนดราคากลาง	
(ลงชื่อ) <i>ca</i>	ประธานกรรมการ
(ลงชื่อ) <i>WV</i>	กรรมการ
(ลงชื่อ) <i>CF</i>	กรรมการ

หน้า 4 จาก 4

โครงการ : ประกวดราคาจ้างก่อสร้างโครงการก่อสร้างถนน คสล. และท่อระบายน้ำ บริเวณถนนสุขาประชาสรรค์ ๓ แยกซอยสมเอก (ระยะที่ ๔)
 ด้วยวิธีประกวดราคาอิเล็กทรอนิกส์ (e-bidding) / โครงการก่อสร้างถนน คสล. และท่อระบายน้ำ บริเวณถนนสุขาประชาสรรค์ ๓

แยกซอยสมเอก (ระยะที่ ๔)
 ตารางค่าขนส่งวัสดุก่อสร้าง รถบรรทุก 10 ล้อ และรถลากพ่วง (กรณีน้ำหนักรวมไม่เกิน 47 ตัน)

ภูมิประเทศเป็น ที่ราบ ผิวดินลาดตียง และการจราจรปกติ

เลขที่หนังสือ : ด่วนที่สุด ที่ กค 0421.5/ว 18

ราคาน้ำมันเชื้อเพลิงโซลา ที่ อำเภอเมือง 29.00 - 29.99 บาท /ลิตร

ระยะขนส่ง	ค่าบรรทุก (บาท/ตัน)	ค่าบรรทุก (บาท/ลบ.ม.)
-----------	------------------------	--------------------------

1	4.48	6.27
2	5.84	8.17
3	7.19	10.07
4	8.55	11.97
5	9.91	13.88
6	11.27	15.78
7	12.63	17.69
8	13.99	19.59
9	15.35	21.49
10	16.71	23.39
11	18.07	25.30
12	19.43	27.20
13	20.79	29.10
14	22.15	31.01
15	23.56	32.99
16	25.09	35.13
17	26.62	37.27
18	28.15	39.41
19	29.68	41.55
20	31.21	43.70

ระยะขนส่ง	ค่าบรรทุก (บาท/ตัน)	ค่าบรรทุก (บาท/ลบ.ม.)
21	32.74	45.84
22	34.27	47.98
23	35.80	50.12
24	37.33	52.26
25	38.86	54.40
26	40.39	56.54
27	41.92	58.68
28	43.45	60.83
29	44.97	62.96
30	46.51	65.11
31	48.03	67.25
32	49.56	69.39
33	51.09	71.53
34	52.62	73.67
35	54.15	75.81
36	55.68	77.96
37	57.21	80.09
38	58.74	82.23
39	60.28	84.39
40	61.80	86.52
41	63.33	88.66
42	64.86	90.81
43	66.38	92.94

ระยะขนส่ง	ค่าบรรทุก (บาท/ตัน)	ค่าบรรทุก (บาท/ลบ.ม.)
44	67.92	95.09
45	69.45	97.23
46	70.98	99.38
47	72.51	101.52
48	74.03	103.64
49	75.57	105.79
50	77.10	107.93
51	78.63	110.08
52	80.15	112.21
53	81.68	114.35
54	83.21	116.49
55	84.74	118.64
56	86.27	120.78
57	87.80	122.91
58	89.33	125.06
59	90.86	127.20
60	92.40	129.36
61	93.92	131.49
62	95.45	133.63
63	96.98	135.77
64	98.51	137.92
65	100.03	140.04
66	101.57	142.20

อนันตชัย พักสังข์

18 มีนาคม 2567 10:24:53

คณะกรรมการกำหนดราคากลาง
 (ลงชื่อ).....
 (ลงชื่อ).....
 (ลงชื่อ).....

หน้า 1 จาก 4

โครงการ : ประกวดราคาจ้างก่อสร้างโครงการก่อสร้างถนน คสล. และท่อระบายน้ำ บริเวณถนนสุขาประชาสรรค์ ๓ แยกซอยสมเอก (ระยะที่ ๔)
 ด้วยวิธีประกวดราคาอิเล็กทรอนิกส์ (e-bidding) / โครงการก่อสร้างถนน คสล. และท่อระบายน้ำ บริเวณถนนสุขาประชาสรรค์ ๓ แยกซอยสมเอก
 (ระยะที่ ๔)

ระยะขนส่ง	ค่าบรรทุก (บาท/ตัน)	ค่าบรรทุก (บาท/ลบ.ม.)
67	103.10	144.33
68	104.62	146.47
69	106.15	148.61
70	107.68	150.76
71	109.22	152.90
72	110.76	155.06
73	112.27	157.18
74	113.82	159.35
75	115.34	161.48
76	116.86	163.61
77	118.39	165.75
78	119.92	167.89
79	121.45	170.04
80	122.99	172.19
81	124.53	174.34
82	126.04	176.45
83	127.58	178.61
84	129.10	180.73
85	130.65	182.90
86	132.17	185.03
87	133.69	187.16
88	135.21	189.29
89	136.73	191.43
90	138.30	193.62

ระยะขนส่ง	ค่าบรรทุก (บาท/ตัน)	ค่าบรรทุก (บาท/ลบ.ม.)
91	139.83	195.76
92	141.32	197.85
93	142.86	200.00
94	144.40	202.16
95	145.94	204.31
96	147.48	206.47
97	148.98	208.57
98	150.53	210.74
99	152.03	212.85
100	153.59	215.02
101	155.10	217.14
102	156.65	219.32
103	158.17	221.43
104	159.68	223.55
105	161.25	225.75
106	162.77	227.87
107	164.29	230.00
108	165.81	232.13
109	167.33	234.26
110	168.86	236.40
111	170.38	238.54
112	171.91	240.68
113	173.44	242.82
114	174.98	244.97

ระยะขนส่ง	ค่าบรรทุก (บาท/ตัน)	ค่าบรรทุก (บาท/ลบ.ม.)
115	176.51	247.11
116	178.05	249.27
117	179.59	251.42
118	181.13	253.58
119	182.67	255.74
120	184.15	257.81
121	185.70	259.98
122	187.25	262.15
123	188.73	264.23
124	190.29	266.40
125	191.84	268.58
126	193.33	270.66
127	194.89	272.84
128	196.45	275.03
129	197.94	277.12
130	199.51	279.31
131	201.00	281.40
132	202.50	283.49
133	204.07	285.70
134	205.57	287.79
135	207.14	290.00
136	208.64	292.10
137	210.23	294.32
138	211.73	296.42

อนันตชัย พักสังข์

18 มีนาคม 2567 10:24:53

หน้า 2 จาก 4

คณะกรรมการกำหนดราคากลาง
 (ลงชื่อ) ประธานกรรมการ
 (ลงชื่อ) กรรมการ
 (ลงชื่อ) กรรมการ

โครงการ : ประกวดราคาจ้างก่อสร้างโครงการก่อสร้างถนน คสล. และท่อระบายน้ำ บริเวณถนนสุขาประชาสรรค์ ๓ แยกซอยสมเอก (ระยะที่ ๔)
 ด้วยวิธีประกวดราคาอิเล็กทรอนิกส์ (e-bidding) / โครงการก่อสร้างถนน คสล. และท่อระบายน้ำ บริเวณถนนสุขาประชาสรรค์ ๓ แยกซอยสมเอก
 (ระยะที่ ๔)

ระยะขนส่ง	ค่าบรรทุก (บาท/ตัน)	ค่าบรรทุก (บาท/ลบ.ม.)
139	213.23	298.52
140	214.73	300.62
141	216.32	302.85
142	217.83	304.96
143	219.34	307.07
144	220.94	309.31
145	222.45	311.42
146	223.96	313.54
147	225.47	315.65
148	226.98	317.77
149	228.59	320.03
150	230.11	322.15
151	231.63	324.28
152	233.14	326.40
153	234.66	328.53
154	236.18	330.66
155	237.71	332.79
156	239.23	334.92
157	240.75	337.06
158	242.28	339.19
159	243.81	341.33
160	245.34	343.47
161	246.87	345.61
162	248.40	347.76

ระยะขนส่ง	ค่าบรรทุก (บาท/ตัน)	ค่าบรรทุก (บาท/ลบ.ม.)
163	249.93	349.90
164	251.46	352.05
165	253.00	354.20
166	254.54	356.35
167	256.07	358.50
168	257.61	360.66
169	259.16	362.82
170	260.70	364.98
171	262.24	367.14
172	263.79	369.31
173	265.21	371.29
174	266.76	373.46
175	268.31	375.63
176	269.86	377.80
177	271.41	379.98
178	272.97	382.15
179	274.38	384.14
180	275.94	386.32
181	277.50	388.50
182	279.06	390.68
183	280.62	392.87
184	282.04	394.86
185	283.60	397.05
186	285.17	399.24

ระยะขนส่ง	ค่าบรรทุก (บาท/ตัน)	ค่าบรรทุก (บาท/ลบ.ม.)
187	286.74	401.44
188	288.16	403.42
189	289.73	405.62
190	291.30	407.82
191	292.88	410.03
192	294.30	412.01
193	295.87	414.22
194	297.45	416.44
195	298.87	418.42
196	300.45	420.64
197	302.04	422.86
198	303.46	424.84
199	305.04	427.06
200	306.63	429.29
201.0 - 1000.0	1.54	2.15

อนันตชัย พักสังข์

18 มีนาคม 2567 10:24:53

คณะกรรมการกำหนดราคากลาง
 (ลงชื่อ).....ประธานกรรมการ
 (ลงชื่อ).....กรรมการ
 (ลงชื่อ).....กรรมการ

โครงการ : ประกวดราคาจ้างก่อสร้างโครงการก่อสร้างถนน คสล. และท่อระบายน้ำ บริเวณถนนสุขาประชาสรรค์ ๓ แยกซอยสมเอก (ระยะที่ ๔)
ด้วยวิธีประกวดราคาอิเล็กทรอนิกส์ (e-bidding) / โครงการก่อสร้างถนน คสล. และท่อระบายน้ำ บริเวณถนนสุขาประชาสรรค์ ๓ แยกซอยสมเอก
(ระยะที่ ๔)

- ระยะเวลาตั้งแต่ 201.00 กม. ถึง 1000.00
คานลวดเป็น กม. ละ 1.5๔ บาท/ตัน
2.15 บาท/ลบ.ม.
- การคีดคานขง ใระยะทางขงสูง คูณด้วยอัตราคานขงตอดัน
หรือคค ลบ ม
- คัดรำน้ำมันเชื้อเพลิงเฉลี่ย 29.50 บาท/ลิตร

อนันตชัย พักสังข์

18 มีนาคม 2567 10:24:53

คณะกรรมการกำหนดราคากลาง
(ลงชื่อ).....ประธานกรรมการ
(ลงชื่อ).....กรรมการ
(ลงชื่อ).....กรรมการ

หน้า 4 จาก 4

รายงาน คำดำเนินการและค่าเสื่อมราคาเครื่องจักร

เลขที่หนังสือ : ประกาศคณะกรรมการราคากลาง ลว. 19 ต.ค. 61

ราคาน้ำมันเชื้อเพลิงโซล่า ที่ อำเภอเมือง 29.00 - 29.99 บาท / ลิตร

ลำดับ	ลักษณะงาน	หน่วย	หน่วยคำดำเนินการ บาท/หน่วย	ค่าเสื่อมราคา (บาท)		รวมค่างาน (บาท)	
				ปกติ	ฝนชุก	ปกติ	ฝนชุก
1	งานถางป่าขุดตอ						
	ขนาดเบา	ตร.ม.	1.50	0.22	0.28	1.72	1.78
	ขนาดหนัก	ตร.ม.	4.68	0.78	0.98	5.46	5.66
	ขนาดกลาง	ตร.ม.	3.08	0.55	0.69	3.63	3.77
2	งานดินคันทาง						
	ขุด - ขน	ลบ.ม. หลวม	18.04	3.51	4.39	21.55	22.43
	บดทับ	ลบ.ม. แน่น	34.69	10.80	13.50	45.49	48.19
3	งานตัด - ขึ้นรูปคันทาง						
	ดิน - ขุดตัด	ลบ.ม. ปกติ	18.22	3.06	3.83	21.28	22.05
	- ดันและตัก	ลบ.ม. หลวม	56.74	19.00	23.75	75.74	80.49
	หินแข็ง - เเจาะระเบิด	ลบ.ม. ปกติ	62.47	4.66	5.83	67.13	68.30
	- ดันและตัก	ลบ.ม. หลวม	34.73	5.18	6.48	39.91	41.21
	หินผุ - ขุดตัด	ลบ.ม. ปกติ	28.95	3.34	4.18	32.29	33.13
	- ตัก	ลบ.ม. หลวม	6.50	1.70	2.13	8.20	8.63
4	งานวัสดุคัดเลือก ลูกเรียงรองพื้นทาง						
	ขุด - ขน	ลบ.ม. หลวม	25.25	6.52	8.15	31.77	33.40
	บดทับ	ลบ.ม. แน่น	41.62	12.96	16.20	54.58	57.82
	ผสม (ผสมกับวัสดุอื่นๆ)	ลบ.ม. แน่น	8.21	1.46	1.83	9.67	10.04
5	งานไหล่ทางลูกเรียง ผสม - บดทับ						
	ผสม (ผสมกับวัสดุอื่นๆ)	ลบ.ม. แน่น	15.46	2.75	3.44	18.21	18.90

ฉบับสุดท้าย พักส่งฯ

18 มีนาคม 2567 10:25:18

คณะกรรมการกำหนดราคากลาง
 (ลงชื่อ)..... ประธานกรรมการ
 (ลงชื่อ)..... กรรมการ
 (ลงชื่อ)..... กรรมการ
 หน้า 1 จาก 4

ลำดับ	ลักษณะงาน	หน่วย	หน่วยคำดำเนินการ บาท/หน่วย	ค่าเสื่อมราคา (บาท)		รวมค่างาน (บาท)	
				ปกติ	ฝนชุก	ปกติ	ฝนชุก
	บดทับ	ลบ.ม. แนน	49.61	20.90	26.13	70.51	75.74
6	งานพื้นทาง (หินคลุก)						
	ผสม (Blend)	ลบ.ม. แนน	20.37	4.20	5.25	24.57	25.62
	บดทับ	ลบ.ม. แนน	60.84	25.71	32.14	86.55	92.98
7	งานตัดแต่งชั้นบันได	ลบ.ม. แนน	6.35	1.66	2.08	8.01	8.43
8	งานชุดรีดคันทางเดิมแล้วบดทับ						
	ลูกรัง 10 ซม.	ตร.ม.	8.73	2.11	2.64	10.84	11.37
	ผิว AC 5 ซม.	ตร.ม.	9.51	1.75	2.19	11.26	11.70
	หินคลุก 10 ซม.	ตร.ม.	10.65	3.38	4.23	14.03	14.88
9	งานลาดยางไพรม์โค้ด	ตร.ม.	6.53	0.62	0.78	7.15	7.31
10	งานลาดยางแทคโค้ด	ตร.ม.	6.05	0.88	1.10	6.93	7.15
11	งานผิวทางแบบบาง						
	ชั้นเดียว (1/2 ")	ตร.ม.	14.16	2.21	2.76	16.37	16.92
	สองชั้น (1 " + 1/2 ")	ตร.ม.	42.61	6.64	8.30	49.25	50.91
	สองชั้น (3/4 " + 3/8 ")	ตร.ม.	29.09	4.54	5.68	33.63	34.77
	ชั้นเดียว (3/4 ")	ตร.ม.	19.57	3.05	3.81	22.62	23.38
12	งานเคลือบหิน ขจัดฝุ่น (Pre - Coat)						
	ชั้นเดียว (1/2 ")	ลบ.ม. หลวม	1.79	0.49	0.61	2.28	2.40
	สองชั้น (1 " + 1/2 ")	ลบ.ม. หลวม	5.39	1.47	1.84	6.86	7.23
	สองชั้น (3/4 " + 3/8 ")	ลบ.ม. หลวม	3.68	1.00	1.25	4.68	4.93
	ชั้นเดียว (3/4 ")	ลบ.ม. หลวม	2.47	0.68	0.85	3.15	3.32
13	งานผิวทางแอสฟัลต์ติกคอนกรีต						
	ค่าผสมวัสดุแอสฟัลต์ติกคอนกรีต	ตัน	355.66	16.77	20.96	372.43	376.62
	งานปูลาดและบดทับ ผิว AC หนา 5 ซม.บนผิวแทคโค้ด	ตร.ม.	9.35	2.28	2.85	11.63	12.20

อนันตชัย พักสงฆ์

18 มีนาคม 2567 10:25:18



ลำดับ	ลักษณะงาน	หน่วย	หน่วยค่าดำเนินการ บาท/หน่วย	ค่าเสื่อมราคา (บาท)		รวมค่างาน (บาท)	
				ปกติ	ฝนชุก	ปกติ	ฝนชุก
	งานปูลาดและบดทับ ผิว AC หนา 5 ซม.บนผิวไพริมโค้ด	ตร.ม.	12.03	2.82	3.53	14.85	15.56
	ค่าขนส่งอุปกรณ์ 80 ตัน ระยะขนส่ง 100-300 กม. ค่าติดตั้งเครื่องผสม	ครั้ง	250,000.00	0.00	0.00	0.00	0.00
14	งานผิวทางคอนกรีต						
	ค่าติดตั้งเครื่องผสม	ครั้ง	150,000.00	0.00	0.00	0.00	0.00
	ความผิวทางคอนกรีต	ตร.ม.	8.08	1.06	1.33	9.14	9.41
	คานหยอดยารรอยต่อคอนกรีต	เมตร	11.93	2.39	2.99	14.32	14.92
	ค่าตัดรอยต่อคอนกรีต และหยอดยาร	เมตร	20.61	2.53	3.16	23.14	23.77
	ค่าปูผิวคอนกรีต	ตร.ม.	10.15	1.92	2.40	12.07	12.55
	ความบดขางติดตามยาว 2 ขวาง	เมตร	15.26	5.34	6.68	20.60	21.94
	ค่าขนส่งคอนกรีต	ลบ.ม./กม.	12.61	1.74	2.18	14.35	14.79
	ค่าผสมคอนกรีต	ลบ.ม.	156.71	35.15	43.94	191.86	200.65
15	งาน Stabilized Layer						
	ค่าผสมวัสดุ ลูกรัง	ลบ.ม. แนน	32.32	11.03	13.79	43.35	46.11
	ค่าบมวัสดุ หินคลุก	ลบ.ม. แนน	40.40	5.29	6.61	45.69	47.01
	ค่าผสมวัสดุ หินคลุก	ลบ.ม. แนน	35.56	11.03	13.79	46.59	49.35
	ค่าบมวัสดุ ลูกรัง	ลบ.ม. แนน	40.40	5.29	6.61	45.69	47.01
16	งาน Pavement In Place Recycling						
	ชุดลิกเจิ้ลยี่ 15 ซม.	ตร.ม.	22.75	5.92	7.40	28.67	30.15
	ชุดลิกเจิ้ลยี่ 30 ซม.	ตร.ม.	45.49	11.83	14.79	57.32	60.28
	ชุดลิกเจิ้ลยี่ 25 ซม.	ตร.ม.	37.91	9.86	12.33	47.77	50.24
	ชุดลิกเจิ้ลยี่ 20 ซม.	ตร.ม.	28.43	7.39	9.24	35.82	37.67
17	งาน Slurry Seal	ตร.ม.	10.10	2.07	2.59	12.17	12.69
18	งาน Fog Spray	ตร.ม.	2.31	0.39	0.49	2.70	2.80

อนันตชัย พักสังข์

18 มีนาคม 2567 10:25:18

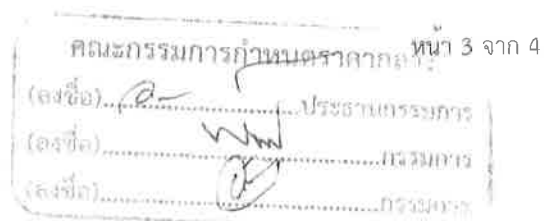

โครงการ : ประกวดราคาจ้างก่อสร้างโครงการก่อสร้างถนน คสล. และท่อระบายน้ำ บริเวณถนนสุขาประชาสรรค์ ๓ แยกซอยสมเอก (ระยะที่ ๔)

เลขที่หนังสือ : ประกาศคณะกรรมการราคากลาง ลว. 19 ต.ค. 61

ลำดับ	ลักษณะงาน	หน่วย	หน่วยคำดำเนินการ บาท/หน่วย	ค่าเสื่อมราคา (บาท)		รวมค่างาน (บาท)	
				ปกติ	ฝนชุก	ปกติ	ฝนชุก
19	งาน Hot Mixed Recycling (บดทับ)						
	ชุดลึก 3 ซม.	ตร.ม.	44.07	5.86	7.33	49.93	51.40
	ชุดลึก 6 ซม.	ตร.ม.	88.36	9.00	11.25	97.36	99.61
	ชุดลึก 5 ซม.	ตร.ม.	72.89	8.11	10.14	81.00	83.03
	ชุดลึก 4 ซม.	ตร.ม.	60.18	7.39	9.24	67.57	69.42
20	งาน Milling						
	ชุดลึก 5 ซม.	ตร.ม.	10.45	1.97	2.46	12.42	12.91
	ชุดลึก 10 ซม.	ตร.ม.	12.19	2.30	2.88	14.49	15.07
21	งานถนนดินซีเมนต์ปรับปรุงคุณภาพด้วยยางธรรมชาติ						
	ค่าเฉลี่ยผสม	ลบ.ม.แน่น	19.69	2.44	3.05	22.13	22.74

อนันตชัย พักสังข์

18 มีนาคม 2567 10:25:18

หน้า 4 จาก 4

(ลงชื่อ) กรรมการ

(ลงชื่อ) กรรมการ

โครงการ : ประกวดราคาจ้างก่อสร้างโครงการก่อสร้างถนน คสล. และท่อระบายน้ำ บริเวณถนนสุขาประชาสรรค์ ๓ แยกซอยสมเอก (ระยะที่ ๔)
 ด้วยวิธีประกวดราคาอิเล็กทรอนิกส์ (e-bidding) / โครงการก่อสร้างถนน คสล. และท่อระบายน้ำ บริเวณถนนสุขาประชาสรรค์ ๓ แยกซอยสมเอก (ระยะที่ ๔)

ข้อมูลงานคอนกรีต

ข้อมูลงานคอนกรีต Class ต่างๆ ตามมาตรฐานกรมทางหลวง

หน่วยงาน : กรมทางหลวงชนบท

หน่วย : กรณีทรายและหินมีหน่วยเป็นปริมาตร

Class of Concrete	Lean 1:3:5	ค4	ค3	ค2	ค1
ส่วนผสมคอนกรีต	240 : 240 : 520 : 520 : 870 : 870	400 : 400 : 524 : 524 : 728 : 728	350 : 350 : 572 : 572 : 736 : 736	320 : 320 : 596 : 596 : 764 : 764	290 : 290 : 620 : 620 : 725 : 725
1. คาแรงเท	0.00	0.00	0.00	0.00	0.00
2. ซีเมนต์ 1.05 x 2744.00	691.48	1,152.48	1,008.42	921.98	835.54
3. ทราย 1.20 x 508.33	317.19	319.63	348.91	363.55	378.19
4. หิน 1.15 x 593.33	593.62	496.73	502.19	521.29	494.68
5. คาแรงผสม	191.86	191.86	191.86	191.86	191.86
รวม	3,396.44	4,129.54	3,910.90	3,805.50	3,608.68

อนันตชัย พักสังข์

18 มีนาคม 2567 10:25:36

คณะกรรมการกำหนดราคากลาง
 (ลงชื่อ) ประธานกรรมการ
 (ลงชื่อ) กรรมการ
 (ลงชื่อ) กรรมการ

หน้า 1 จาก 1

โครงการ : ประกวดราคาจ้างก่อสร้างโครงการก่อสร้างถนน คสล. และท่อระบายน้ำ บริเวณถนนสุขาประชาสรรค์ ๓ แยกซอยสมเอก (ระยะที่ ๔)

รายละเอียดการคำนวณค่างานต่อหน่วย - ไม้แบบ

ไม้แบบสำหรับงานทั่วไป = ไม้แบบ (2) พื้นที่ 1 ตารางเมตร

ไม้กระบอกหรือไม้อย่างหรือเทียบเท่า 1 ลบ.ฟ. @ 725.000	=	725.000 บาท/ตร.ม.
ไม้คร่าว 0.30 ลบ.ฟ. @ 675.000	=	202.500 บาท/ตร.ม.
ไม้ค้ำยันไม้แบบ 0.30 ต้น @ 65.000	=	19.500 บาท/ตร.ม.
(ขนาดเส้นผ่านศูนย์กลาง 4 x 4.00 ม.)		
ตะปู 0.25 กก. @ 510.000	=	127.500 บาท/ตร.ม.
รวม	=	1,074.50 บาท/ตร.ม. (1)
เนื่องจากใช้งานประมาณ 5 ครั้งจาก (1)	=	214.900 บาท/ตร.ม.
ค่าแรง	=	139.000 บาท/ตร.ม.
น้ำมันทาผิวไม้	=	10.000 บาท/ตร.ม.
รวม	=	363.90 บาท/ตร.ม.

อนันตชัย พักสังข์

18 มีนาคม 2567 10:25:59





สำนักช่างเทศบาลนครปากเกร็ด

โครงการ

ก่อสร้างถนน คสล.และท่อระบายน้ำ บริเวณถนนสุขาประชาสรรค์ 3 แยกซอยลุ่มเอก (ระยะที่ 4)

สถานที่ตั้งโครงการ

บริเวณถนนสุขาประชาสรรค์ 3 แยกซอยลุ่มเอก (ระยะที่ 4)

ลํารับัญแบบ

ลํารับัญสัญลักษณ์ประกอบแบบ

แผ่นที่	รายการ
01	ลํารับัญแบบ, ลํารับัญสัญลักษณ์ประกอบแบบ
02	โครงการ, วัสดุประสงค์, ข้อกำหนดและเงื่อนไขในการก่อสร้าง
03	วิธีการก่อสร้าง-คอนกรีตเสริมเหล็ก-งานเหล็กเสริมคอนกรีต
04	ท่อระบายน้ำและบ่อพักคอนกรีตเสริมเหล็ก-งานฝาบ่อพัก พร้อมกรอบฝาบ่อพัก
05	แปลนที่สังเขป
06	ผังบริเวณก่อสร้างปรับปรุงถนน คลล. และท่อระบายน้ำ
07	แปลนก่อสร้างปรับปรุงถนน คลล. และท่อระบายน้ำ
08	แปลนก่อสร้างปรับปรุงถนน คลล. และท่อระบายน้ำ
09	แปลนถนน และ การวางบ่อพัก คลล. (แบบมีทางเข้าบ้าน และ ใหลทาง คลล.)
10	แปลนการวางเหล็กค้ำแครงและรอยต่อถนน คลล. (แบบมีทางเข้าบ้าน และ ใหลทาง คลล.)
11	แบบขยายรูปตัด 1-2 (แบบมีทางเข้าบ้าน และ ใหลทาง คลล.)
12	แปลนถนน และ การวางบ่อพัก คลล. (แบบมี ใหลทางหินคลุก)
13	แปลนการวางเหล็กค้ำแครงและรอยต่อถนน คลล. (แบบมี ใหลทางหินคลุก)
14	แบบขยายรูปตัด 1-2 (แบบมี ใหลทางหินคลุก)
15	แปลนการวางท่อระบายน้ำ-รูปตัดตามยาวการวางท่อระบายน้ำ
16	แบบขยายรูปตัดโครงการบ่อพัก ค.ล.ล.-แบบขยายการวางท่อระบายน้ำ คลล.
17	แบบขยายฝาบ่อพักเหล็กหล่อเหนียว 1-2-แบบขยายยกช่อยเทศบาลนครปากเกร็ด
18	แบบขยายแปลนรางวิ-แบบขยายตราสัญลักษณ์เทศบาลนครปากเกร็ด
19	แปลนการเชื่อมต่อในกรณีเชื่อมกับท่อระบายน้ำของเดิม-รูปตัดการเชื่อมต่อท่อ บ่อพัก(หัวมุม)
20	แปลนขยายช่องเปิดรับน้ำบ่อบั๊ก(หัวมุม)-แบบขยายรูปตัดการเชื่อมต่อท่อ บ่อพัก(หัวมุม)
21	แบบขยายฝาบ่อพักรางวิเหล็กหล่อเหนียว
22	แบบขยายแปลนรางวิ คลล.-แบบขยายรูปตัดรางวิ คลล.
23	แบบขยายแปลนข้างจัดรับเหล็กค้ำแครง (ผิว คลล.หนา 0.15 ม.)
24	แบบขยายแปลนพื้นรองท่อ-แบบขยายรูปตัดแผ่นพื้นรองท่อ
25	แบบขยายรูปตัดทางเข้าบ้าน คลล. หนา 0.12 ม.
26	แบบขยายEXPANSION JOINT-TRANSVERSE JOINT-CONSTRUCTION JOINT
27	แบบป้ายโครงการ



รายละเอียด

- เส้นแสดงระยะจากศูนย์กลางถึงศูนย์กลาง
- เส้นแสดงระยะจากศูนย์กลางถึงริม
- เส้นแสดงระยะจากริมถึงริม
- แสดงจุดขยายแบบ
- แสดงแนวรูปตัด
- แสดงทิศทางการระบายน้ำ
- แสดงบ่อพักคลล.(เดิม)
- แสดงบ่อพักคลล. พร้อมฝาบ่อพักเหล็กหล่อเหนียว
- แสดงบริเวณผิวถนน คลล.



สำนักช่างเทศบาลนครปากเกร็ด	
โครงการ	ก่อสร้างถนน คลล. และท่อระบายน้ำ บริเวณถนนคู่ขนานประชาสรรค์ 3 แยกซอยลมเอก (ระยะที่ 4)
สถานที่ตั้งโครงการ	บริเวณถนนคู่ขนานประชาสรรค์ 3 แยกซอยลมเอก (ระยะที่ 4)
สำรวจ	 (นายทนง บินอุต) (นายทรงเกียรติ พงศ์พรหมนาถ)
เขียนแบบ	 (นายบทผล แสงดี)
หัวหน้างานจัดทำแบบ	 (นายวิระภรณ์ ฉิมศักดิ์)
สถาปนิก	 (นางสาวปวงภากร นนทพันธ์)
วิศวกรโยธา	 (นายอนันตชัย พิกัสัย)
หัวหน้าฝ่ายออกแบบ	 (นายอดม ชาติวง)
ผู้อำนวยการควบคุมงานก่อสร้าง	 (นายวิศว์ ชัยรุ่งเรือง)
ผู้อำนวยการสำนักช่าง	 (นายพนกร พวงพราหม์)
นักเทคนิค	 (นายสุทธกร บุญศิริโชติ)
นายช่างเทคนิค	 (นายวิสิทธิ์ บรรดาสิงห์)
ทะเบียนแบบเลขที่	วัน / เดือน / ปี
กฉ.20 / 2567	12 / 07 / 256e
แผ่นที่	รวม
01	24

โครงการ ก่อสร้างถนน คลัสเตอร์ท่อระบายน้ำ บริเวณถนนสุขุมวิทประเวศรัศมี 3 แยกซอยลมเอก (ระยะที่ 4)





วัตถุประสงค์

เทศบาลนครปากเกร็ดมีความประสงค์ที่จะก่อสร้าง ถนนคอนกรีตเสริมเหล็ก และท่อระบายน้ำ บริเวณถนนสุขุมวิทประเวศรัศมี 3 แยกซอยลมเอก (ระยะที่ 4)

- 1) ถนนคอนกรีตเสริมเหล็ก กว้างประมาณ 2.50-3.50 เมตร ยาวประมาณ 513.00 เมตร หน้า 0.15 เมตร พื้นทีประมาณ 1,749.00 ตารางเมตร (ไม่รวมพื้นที่บ่อพัก คลส.)
- 2) ท่อระบายน้ำคอนกรีตเสริมเหล็ก คค. 0.60 ม. พร้อมบ่อพักคอนกรีตเสริมเหล็กทั้งล่องสิ่ง ความยาวรวมประมาณ 1,026.00 เมตร
- 3) ก่อสร้างรางวัดคอนกรีตเสริมเหล็ก กว้างประมาณ 0.50 ทั้งล่องฝั่ง
- 4) ก่อสร้างบ่อพักคอนกรีตเสริมเหล็ก ขนาด 0.90x0.90 ม. จำนวน 96 บ่อ ทั้งล่องฝั่ง
- 5) ติดตั้งฝาบ่อพักเหล็กหล่อเหนียว 1 ขนาดไม่น้อยกว่า 0.64x0.64 ม.จำนวน 96 ฝา
- 6) ก่อสร้างบ่อพักคอนกรีตเสริมเหล็ก ขนาด 0.90x0.90 ม. (บ่อหัวมุม) จำนวน 6 บ่อ
- 7) ติดตั้งฝาบ่อพักเหล็กหล่อเหนียว 2 ขนาดไม่น้อยกว่า 0.64x0.64 ม.จำนวน 6 ฝา
- 8) ก่อสร้างบ่อพักคอนกรีตเสริมเหล็ก ขนาด 0.50x0.80 ม.จำนวน 12 บ่อ
- 9) ติดตั้งฝาบ่อพักเหล็กหล่อเหนียว ขนาดประมาณ 0.36x0.66 ม.จำนวน 12 ฝา
- 10) งานทางเข้าบ้าน คลส.หนา 0.12 ม.พื้นที่ประมาณ 23.00 ตารางเมตร
- 11) งานไหล่ทางหินคลุก หนา 0.20 ม. พื้นที่ประมาณ 282.00 ตารางเมตร
- 12) ก่อสร้างงานอื่นๆ ตามแบบรูป และรายการกำหนด

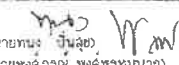
ข้อกำหนดและเงื่อนไขในการก่อสร้าง

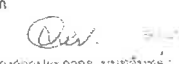
- 1) การดูแลสถานที่ก่อสร้างเป็นภาระ/หน้าที่ความรับผิดชอบของผู้รับจ้าง ที่จะไปดูแลสถานที่ก่อสร้างด้วยตนเองและ/หรือดูแลสถานที่ หรือไม่ได้ โดยเทศบาลนครปากเกร็ดจะถือว่า ผู้รับจ้างได้ทราบสถานที่ ตลอดจนอุปสรรค และปัญหาต่างๆ แล้วเมื่อมีอุปสรรค และปัญหาในเวลาที่ทำงาน จะนำมาแจ้งให้พื้นความผิดและ/หรือจะยกเป็นข้ออ้างกับเทศบาลนครปากเกร็ดภายหลังไม่ได้
- 2) ะดับ - แนวท่อระบายน้ำ และตำแหน่งบ่อพักผู้ควบคุมงานจะกำหนดไว้ในวันดูแลสถานที่หรือขณะที่ทำการก่อสร้าง ระดับ - แนวท่อระบายน้ำ อาจมีการเปลี่ยนแปลงได้ตาม ความเหมาะสมทั้งนี้จะต้องขึ้นอยู่กับดุลยพินิจของคณะกรรมการตรวจรับพัสดุและผู้ควบคุมงานและผู้ออกแบบ
- 3) ปัญหาและอุปสรรคในการก่อสร้าง เช่น ไล่ให้ฟ้า แนวท่อประปาหรือสิ่งอื่นใดที่กีดขวางการก่อสร้างนั้น ให้ถือเป็นหน้าที่ของผู้รับจ้างที่จะต้องทำการเคลื่อนย้าย หรือรื้อถอนเพื่อให้การก่อสร้างดำเนินไปด้วยความเรียบร้อย (ยกเว้นกรณีที่เป็นเสาไฟฟ้า หรือท่อประปาที่จำเป็นต่อการให้ การไฟฟ้า หรือการประปาดำเนินการรื้อ/ย้าย)
- 4) ผู้รับจ้างต้องส่งแผนงานที่แสดงการก่อสร้างปรับปรุงโครงการได้แล้วเสร็จตามสัญญา (Schedule of work) ให้แก่ผู้ควบคุมงาน เพื่อเป็นแนวทางในการบริหาร และควบคุมการก่อสร้าง
- 5) ทางร่วม ทางแยกหรือทางเข้าบ้าน (เช่นเขตที่ดิน) ผู้รับจ้างต้องเทคอนกรีตเสริมเหล็ก โดยต้องทำระดับลาดเอียงขยงผิวจราจรให้ผู้ใช้รถจักรยานยนต์ขึ้นลงได้ โดยสะดวก และปลอดภัยตามที่ผู้ควบคุมงานกำหนด
- 6) หากแบบแปลนและรายการขัดแย้งกันหรือมีปัญหาอุปสรรคต่างๆ ไม่ว่าในกรณีใดในขณะที่ก่อสร้างปรับปรุง คณะกรรมการตรวจรับพัสดุของงานสิทธิ์ที่จะดัดแปลงแก้ไขเพิ่มเติมนอกเหนือจากแบบแปลน ทั้งนี้จะต้องคำนึงถึงความมั่นคงแข็งแรง ความปลอดภัยและประโยชน์ต่อทางราชการเป็นหลัก โดยผู้รับจ้างจะเรียกร้องค่าจ้างเพิ่มไม่ได้
- 7) ผู้รับจ้างจะต้องจัดทำป้ายแสดงลักษณะงานและงบประมาณ รวมถึงระยะเวลาการทำงานติดตั้งไว้ในที่ก่อสร้างปรับปรุงที่สาธารณะมองเห็นได้ชัดเจน
- 8) ผู้รับจ้างต้องอำนวยความสะดวกหรือหาวิธีอำนวยความสะดวกให้กับประชาชนที่จำเป็นต้องใช้เส้นทางที่กำลังก่อสร้างปรับปรุงโดยสมควร หรือห้ติดตั้งสัญญาณจราจร, สัญญาณเตือนภัยตลอดจนสัญญาณไฟในยามวิกาลเพื่อป้องกันอุบัติเหตุ
- 9) หากมีการต่อเชื่อมท่อระบายน้ำ ผู้รับจ้างจะต้องต่อเชื่อมท่อระบายน้ำที่ก่อสร้างปรับปรุงใหม่เข้ากับบ่อพักท่อระบายน้ำของถนนเดิมตามที่มีผู้ควบคุมงานกำหนด
- 10) ในการตรวจรับงาน หากคณะกรรมการตรวจรับพัสดุมีเหตุสงสัยในความถูกต้องของการก่อสร้างปรับปรุง ผู้รับจ้างจะต้องอำนวยความสะดวกในการขุดเจาะผิวจราจร, ทราียมและขึ้นพื้นทาง เพื่อให้คณะกรรมการตรวจรับพัสดุดูตรวจสอบไม่ยากเกินไป
- 11) เมื่องานก่อสร้างปรับปรุงเสร็จเรียบร้อยแล้วผู้รับจ้างจะต้องทำความสะอาดสถานที่บริเวณก่อสร้างปรับปรุงให้เรียบร้อยพร้อมที่จะให้ใช้งานก่อนที่จะส่งงานให้แก่ผู้ว่าจ้าง
- 12) ผู้รับจ้างจะต้องทำการส่งค่าระดับท่อระบายน้ำ ขนาดต่างๆ ทั้งโครงการ และได้รับการอนุมัติก่อนดำเนินการ
- 13) ผู้รับจ้างจะต้องจัดหา และใช้วัสดุที่มีขนาด และคุณภาพตรงตามรูปแบบรายการที่ปรากฏในสัญญาจ้างเท่านั้น โดยจะต้องเสนอเอกสารต่อผู้ควบคุมงาน หรือคณะกรรมการตรวจรับพัสดุของผู้ว่าจ้างตรวจสอบ และใช้วัสดุนั้นในงานที่จ้าง ทั้งนี้การอนุญาตดังกล่าวไม่ตัดสิทธิของผู้ควบคุมงาน หรือคณะกรรมการตรวจรับพัสดุของผู้ว่าจ้าง ที่จะสั่งให้ผู้รับจ้างแก้ไข หากปรากฏในภายหลังว่าวัสดุนั้นมีขนาด หรือคุณภาพไม่ตรงตามแบบรูปรายการปรากฏในสัญญาจ้าง

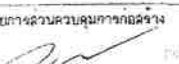
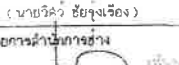
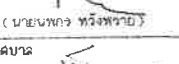
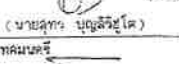
	
สำนักช่างเทศบาลนครปากเกร็ด	
โครงการ ก่อสร้างถนน คลัสเตอร์ท่อระบายน้ำ บริเวณถนนสุขุมวิทประเวศรัศมี 3 แยกซอยลมเอก (ระยะที่ 4)	
สถานที่ตั้งโครงการ บริเวณถนนสุขุมวิทประเวศรัศมี 3 แยกซอยลมเอก (ระยะที่ 4)	
สำรวจ	 (นายทง ปิ่นอุบล) (นายทงฉวีวัฒน์ พงศ์พรหมบาท)
เขียนแบบ	 (นายพนทศ แพรงสี)
หัวหน้างานเขียนแบบ	 (นายวิชากรชัย สัมพันธ์ดี)
สถาปนิก	 (นางฉวีภาณุ ภาณุสาร)
วิศวกรโยธา	 (นายอนันต์ชัย พิศรังษี)
หัวหน้าฝ่ายออกแบบ	 (นายอดิศร สว่างวงศ์)
ผู้อำนวยการควบคุมการก่อสร้าง	 (นายวิวัฒน์ ชัยรุ่งเรือง)
ผู้อำนวยการดำเนินการช่าง	 (นายพนทศ ทวีพรพาย)
ปิดเทศบณ	 (นายสุทธ บุญสิริวิไล)
นายกเทศมนตรี	 (นายวิชัย บาราศาส์คี)
ทะเบียนแบบเลขที่	วัน / เดือน / ปี
กฉ.26 / 2567	12 / 07 / 2568
แผ่นที่	รวม
02	24

วิธีการก่อสร้าง

คอนกรีตเสริมเหล็ก

- 1) ผู้รับจ้างต้องดำเนินการก่อสร้างตามมาตรฐานงานฉาบฉวยแบบคอนกรีต (มทก.231-2562)
- 2) ปูนซีเมนต์ที่ใช้ในงานฉาบฉวยคอนกรีต ให้ใช้ปูนซีเมนต์ปอร์ตแลนด์ ตามมาตรฐานผลิตภัณฑ์อุตสาหกรรม มอก.15 อัตราส่วนผสมคอนกรีต 1:2:4 หรือคอนกรีตผสมเสร็จ (Ready-Mixed Concrete) กำลังอัดของคอนกรีต 28 วัน ไม่น้อยกว่า 320 ksc (Cube) โดยปมคอนกรีต ไม่น้อยกว่า 7 วัน
- 3) ผู้รับจ้างต้องเสนอรายงานผลการออกแบบส่วนผสมคอนกรีต (CONCRETE MIX DESIGN) ที่มีปริมาณปูนซีเมนต์ ไม่น้อยกว่า 350 กิโลกรัม ต่อหนึ่งลูกบาศก์เมตร และมีอัตราส่วนน้ำต่อปูนซีเมนต์ไม่เกิน 0.45 (w/c)
- 4) ผู้รับจ้างต้องแจ้งผู้ควบคุมงานให้ทราบล่วงหน้าก่อนเทคอนกรีตทุกครั้ง เพื่อตรวจสอบการวางเหล็กเสริม แบบหล่อคอนกรีต และเครื่องมืออุปกรณ์ในการทำงานเทคอนกรีต
- 5) ผู้รับจ้างต้องทำการทดสอบหาค่ายุบตัวทุกครั้ง ที่มีการเทคอนกรีต โดยการลุ่มเก็บตัวอย่างคอนกรีตตามทุกขนาดมาตรฐาน ทรงลูกบาศก์ 15 x 15 x 15 เซนติเมตร จำนวนอย่างน้อย 3 ก่อนสำหรับภาวคอนกรีต ทุก 50 ลูกบาศก์เมตร หรือทุกครั้งที่มีการเทคอนกรีต เพื่อนำไปทดสอบหาค่ากำลังอัดประลัยของคอนกรีต ตาม มทก. 105:1
- 6) ผู้รับจ้างต้องทำการบ่มคอนกรีตทันที เมื่อผิวคอนกรีตเริ่มแข็งตัวหรือภายใน 12 - 24 ชั่วโมง ตามมาตรฐานงานฉาบฉวยแบบคอนกรีต (มทก. 231-2562)
- 7) ผู้รับจ้างต้องเสนอรายงานผลการทดสอบทั้งตัวอย่างคอนกรีตขนาดมาตรฐานรูปทรงลูกบาศก์ 15 x 15 x 15 เซนติเมตร ที่มีค่ากำลังอัดประลัย ไม่น้อยกว่า 320 กิโลกรัมต่อตารางเซนติเมตร ที่มีการรับรองของหน่วยงานราชการหรือสถาบันการศึกษา ที่ได้รับความเชื่อถือ ต่อผู้ควบคุมงานหรือคณะกรรมการตรวจรับพัสดุพิจารณา ทั้งนี้ผู้รับจ้างต้องเป็นผู้รับผิดชอบค่าใช้จ่าย

งานเหล็กเสริมคอนกรีต

- 1) ผู้รับจ้างต้องดำเนินการก่อสร้างตามมาตรฐานงานเหล็กเส้นเสริมคอนกรีต (มทก.103-2562 และ มทก.217-2562)
- 2) เหล็กเส้นกลม (Round Bar) ขึ้นคุณภาพ SR 24 ต้องเป็นไปตามมาตรฐานผลิตภัณฑ์อุตสาหกรรม มอก.20-2559 และเหล็กข้ออ้อย (Deformed Bar) ขึ้นคุณภาพ SD 40 ต้องเป็นไปตามมาตรฐานผลิตภัณฑ์อุตสาหกรรม มอก.24-2559
- 3) เหล็กตะแกรง WELD WIRE MESH (ใช้เหล็ก มอก. 737) โดยผู้รับจ้างต้องแสดงใบรับรองคุณภาพจากผู้ผลิต และเสนอต่อคณะกรรมการตรวจรับพัสดุผ่านผู้ควบคุมงาน
- 4) เหล็กตะแกรง WELD WIRE MESH ที่นำมาใช้ทุกขนาดจะต้องมี MINIMUM YIELD STRENGTH ไม่น้อยกว่า 5,500 กก./ตร.ซม.
- 5) การต่อเหล็กให้วางทาบเหลื่อมกัน สำหรับเหล็กเส้นกลมให้มีระยะไม่น้อยกว่า 40 เท่าของเส้นผ่านศูนย์กลาง และสำหรับเหล็กข้ออ้อยให้มีระยะไม่น้อยกว่า 30 เท่าของเส้นผ่านศูนย์กลาง
- 6) ผู้รับจ้างต้องเก็บตัวอย่างเหล็กเส้นที่นำมาใช้ในการก่อสร้าง โดยเก็บตัวอย่าง ทุก ๆ ขนาด ขนาดละ 5 ตัวอย่าง 1 ชุด แต่ละตัวอย่างมีขนาดความยาวไม่น้อยกว่า 1.00 เมตร โดยการเก็บตัวอย่างเหล็กแต่ละชุดเก็บจากจำนวนเหล็กเส้น ทุก 100 เส้น หรือ เศษของ 100 เส้น และผู้รับจ้างต้องเสนอผลรายงานการทดสอบต่อผู้ควบคุมงาน หรือคณะกรรมการตรวจรับพัสดุเพื่อพิจารณา

ท่อระบายน้ำและบ่อพักคอนกรีตเสริมเหล็ก

- 1) การวางท่อระบายน้ำจะต้องตรวจสอบแนวและระดับต่างาให้ถูกต้อง รอยต่อจะต้องเชื่อมกันให้พอดี ล้วนดินที่หลุดจากการวางท่อระบายน้ำจะต้องนำไปทิ้ง ณ ที่ที่เทศบาลนครปากเกร็ดกำหนด
- 2) บ่อพักคอนกรีตเสริมเหล็ก ท่อระบายน้ำชนิดปากรางลื่น มอก.คุณภาพชั้น 3 (มอก.126-2560) ต้องมีขนาดและระดับต่างาให้ได้ตามที่กำหนดไว้ในแบบ กรณีตำแหน่งบ่อพักก่อสร้างระยะห่างไม่ได้ตามกำหนดอาจเลื่อนให้สั้นขึ้น หรือยาวออกไปได้ตามความเหมาะสมทั้งนี้ให้อยู่ในดุลยพินิจของผู้ควบคุมงาน แต่จำนวนบ่อพักจะต้องครบตามที่กำหนดไว้ในแบบ
- 3) ท่อระบายน้ำลามีารกที่จะเปลี่ยนแปลงแนวได้ตามความเหมาะสมและประโยชน์ใช้สอย แต่เนื่องจากต้องครบ ตามแบบที่กำหนด ทั้งนี้ จะต้องขึ้นอยู่กับดุลยพินิจของผู้ควบคุมงานหรือคณะกรรมการตรวจรับพัสดุ

งานฝาบ่อพัก พร้อมกรอบฝาบ่อพัก

- 1) ฝาบ่อพักและกรอบผลิตจากเหล็กหล่อเหนียว (Ductile Iron) เกรด 500-7 รัรับน้ำหนักไม่น้อยกว่า 25 ตัน (พร้อมใบรับรองจากโรงงานผู้ผลิต และผลการทดสอบ)
- 2) ฝาบ่อพักน้ำ คลล.มีบานพับเปิด-ปิดได้ ไม่น้อยกว่า 120 องศา (ลวดลายช่องระบายน้ำลามีารกเปลี่ยนแปลงได้)
- 3) ผู้รับจ้างจะต้องส่งเอกสาร,รายละเอียด,ลวดลาย ช่องระบายน้ำ และผลการทดสอบ คุณสมบัติ ของฝาบ่อพักหล่อ จากหน่วยงานราชการหรือ หน่วยงานที่เชื่อถือได้ ให้เทศบาลนครปากเกร็ด ตรวจสอบก่อนติดตั้ง
- 4) บนฝาบ่อพักจะต้อง มีตราสัญลักษณ์ ของเทศบาลนครปากเกร็ด (ดูแบบขยาย)



สำนักช่างเทศบาลนครปากเกร็ด	
โครงการ	ก่อสร้างถนน คลล.และท่อระบายน้ำ บริเวณถนนสุขาภิบาลจรัล 3 แยกซอยส้มเอก (ระยะที่ 4)
สถานที่ตั้งโครงการ	บริเวณถนนสุขาภิบาลจรัล 3 แยกซอยส้มเอก (ระยะที่ 4)
สำรวจ	นายทอง นันต (นายทองสีวรรณ์ พงษ์พรหมนาถ)
เขียนแบบ	นายพอล แพะสี
หัวหน้าบริษัทรับแบบ	นายวิชากร วัฒนศักดิ์
สถาปนิก	นางสาวประภากร นนทพันธ์
วิศวกรโยธา	นายณนตชัย พิทักษ์ชัย
หัวหน้าฝ่ายออกแบบ	นายอัครม ศัยดวง
ผู้อำนวยการควบคุมการก่อสร้าง	นายวิวัฒน์ ชัยรุ่งเรือง
ผู้อำนวยการดำเนินการช่าง	นายพินิจ พงษ์ศิริวิไล
ปลัดเทศบาล	นายวิชัย บวรศักดิ์ดี
นายเทศมนตรี	นายวิชัย บวรศักดิ์ดี
ทะเบียนแบบเลขที่	จป / เดือน / ปี
กส.20 / 2567	12 / 07 / 2560
แผ่นที่	รวม
03	24

วัสดุยารอยต่อคอนกรีต

- 1) วัสดุยารอยต่อคอนกรีต จะใช้แบบชนิดเพร็อน มีคุณสมบัติเป็นไปตามมาตรฐาน มอก.479-2541
- 2) ช่องว่างระหว่างแผ่นรอยต่อคอนกรีตก่อนยาแนวรอยต่อ จะต้องทำความสะอาดให้ปราศจากเศษหิน, เศษทราย, เศษดิน ให้เรียบร้อยก่อนยาแนวรอยต่อคอนกรีต
- 3) อุณหภูมิของสารเคมีวัสดุยาแนวรอยต่อคอนกรีต ก่อนนำไปใช้งาน จะต้องมีอุณหภูมิอยู่ที่ระหว่าง 140-180 C (284- 356 F)
- 4) ผู้รับจ้างจะต้องเล่นวัสดุยาแนวรอยต่อคอนกรีต ตลอดกระบวนการตรวจรับวัสดุ พิจารณา เห็นชอบ ก่อนนำไปใช้งานทุกครั้ง

ข้อกำหนดเกี่ยวกับการใช้วัสดุก่อสร้างและครุภัณฑ์ตามสัญญาก่อสร้าง เพื่อส่งเสริมการใช้ สินค้า/ผลิตภัณฑ์ ที่ผลิตในไทย

- 1) ผู้รับจ้างต้องจัดทำแผนการใช้วัสดุที่ผลิตภายในประเทศ ไม่น้อยกว่าร้อยละ 60 ของมูลค่าวัสดุที่ใช้งานก่อสร้างทั้งหมดตามสัญญา (ภาคผนวกที่ 1) โดยส่งให้เทศบาลนครปากเกร็ดภายใน 60 วัน นับจากวันที่ลงนามในสัญญา หากผู้รับจ้างไม่เล่นไปตามแผนตามเวลาที่กำหนด ถือว่าผู้รับจ้างผิดสัญญา ผู้ว่าจ้างมีสิทธิ์ยกเลิกสัญญาได้
- 2) ผู้รับจ้างต้องจัดทำแผนการใช้เหล็กที่ผลิตภายในประเทศ ไม่น้อยกว่าร้อยละ 90 ของปริมาณเหล็กที่ต้องใช้ทั้งหมดตามสัญญา (ภาคผนวกที่ 2) โดยส่งให้เทศบาลนครปากเกร็ดภายใน 60 วัน นับจากวันที่ลงนามในสัญญา หากผู้รับจ้างไม่เล่นไปตามแผนตามเวลาที่กำหนด ถือว่าผู้รับจ้างผิดสัญญา ผู้ว่าจ้างมีสิทธิ์ยกเลิกสัญญาได้
- 3) ผู้รับจ้างต้องแสดงหลักฐาน เพื่อประกอบการพิจารณาว่าวัสดุที่ก่อสร้าง หรือครุภัณฑ์ที่ผลิตในประเทศ อย่างใดอย่างหนึ่งแล้วแต่กรณี แลคงต่อผู้ว่าจ้างเมื่อผู้ว่าจ้างร้องขอเพื่อประกอบการตรวจสอบ ของผู้ว่าจ้างว่าวัสดุ ก่อสร้าง/ครุภัณฑ์ ที่ผู้รับจ้างนำมาใช้เป็นผลิตภัณฑ์ที่ผลิตในประเทศไทยหรือไม่ ดังนี้
 - 3.1) ถ้าเขาใบรับรองสินค้าที่ผลิตในประเทศไทย Made in Thailand (MIT) ที่ออกโดยสภาอุตสาหกรรมแห่งประเทศไทย
 - 3.2) ฉลากสินค้า ที่แสดงว่าเป็นสินค้าที่ผลิตในประเทศไทย
 - 3.3) หลักฐานแสดงที่ตั้งของแหล่งผลิต ที่สามารถแสดงได้ว่าเป็นวัสดุก่อสร้างที่เป็นผลิตภัณฑ์ในประเทศ เช่นตำแหน่งที่ตั้ง โรงไม้หิน ห้าทราย บ่อดิน เป็นต้น



สำนักช่างเทศบาลนครปากเกร็ด

โครงการ

ก่อสร้างถนน คลอง และท่อระบายน้ำ บริเวณถนนสุขาประชาสงคร 3 แยกซอยลแอก (ระยะที่ 4)

สถานที่ตั้งโครงการ

บริเวณถนนสุขาประชาสงคร 3 แยกซอยลแอก (ระยะที่ 4)

สำรวจ

นายทรง ปิ่นสุด, นายทงศักดิ์ กวัญ, พ.ท. (นายทงศักดิ์ กวัญ พงศพรหมนาถ)

เขียนแบบ

(นายอนทตล แพรงสี)

หัวหน้างานเขียนแบบ

(นายวิชัยจารณง ลมศักดิ์)

สถาปนิก

(นางสาวประภากร นพทังทรง)

วิศวกรโยธา

(นายอนันตชัย พิทักษ์ธ)

หัวหน้าช่างออกแบบ

(นายอดม ล่ามดวง)

ผู้อำนวยการส่วนควบคุมทางก่อสร้าง

(นายวิวัฒน์ ชัยรุ่งเรือง)

ผู้อำนวยการสำนักช่าง

(นายอนทกร ทวีพรชัย)

ปลัดเทศบาล

(นายสุทธ บุษบงศิริโชติ)

นายกเทศมนตรี

(นายวิชัย บจรงค์ศักดิ์)

ทะเบียนแบบเลขที่

วัน / เดือน / ปี

แผ่นที่

รวม

04 24



ทิศเหนือ

ตำแหน่งที่ก่อสร้างถนน คสล.และท่อระบายน้ำ
บริเวณถนนสุขาภิบาลจรด 3 แยกซอยลมเอก (ระยะที่ 4)

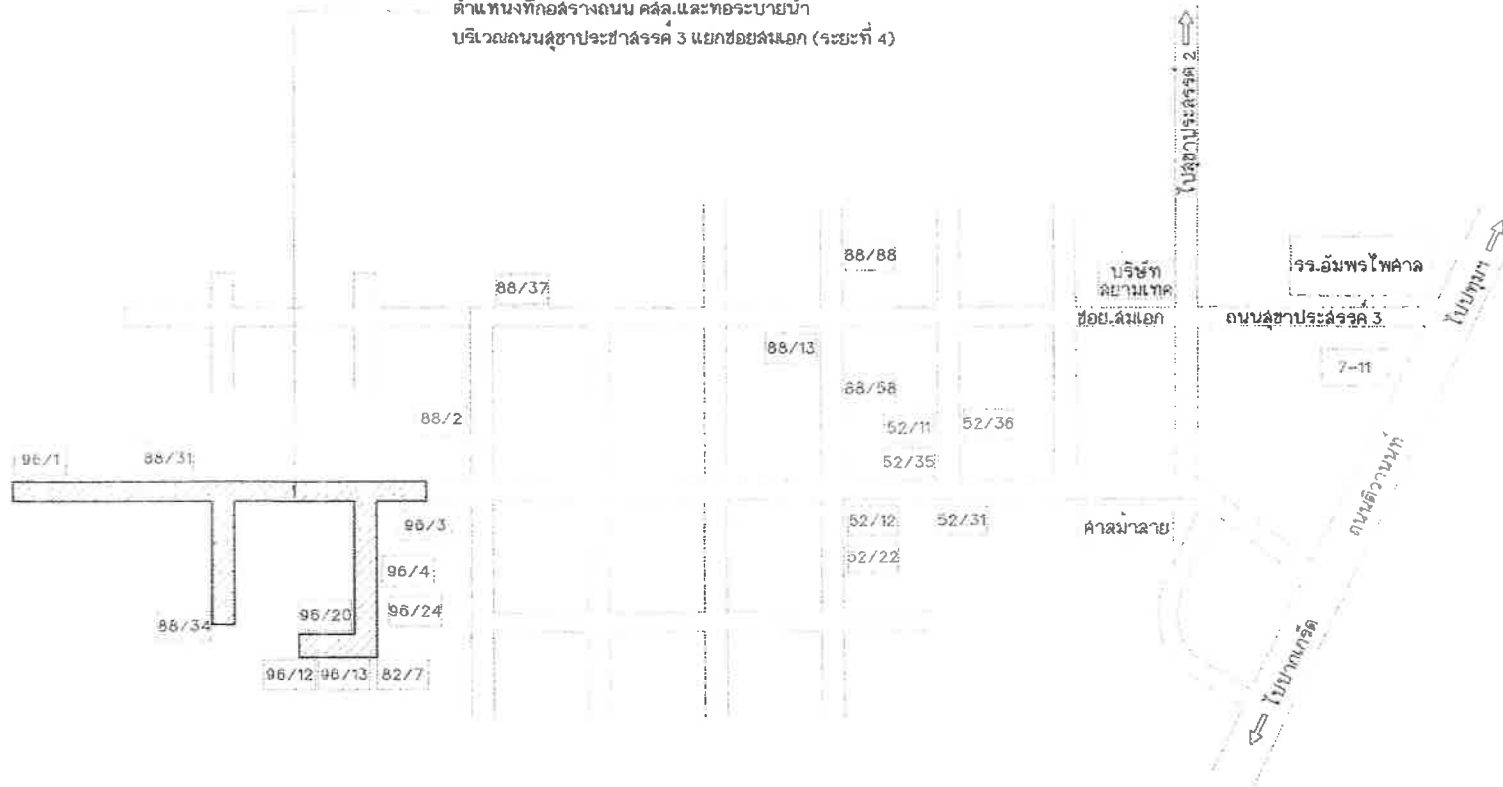

แผนที่สังเขป



สำนักช่างเทศบาลนครปทุมธานี

โครงการ

ก่อสร้างถนน คสล.และท่อระบายน้ำ
บริเวณถนนสุขาภิบาลจรด 3
แยกซอยลมเอก (ระยะที่ 4)

สถานที่ตั้งโครงการ

บริเวณถนนสุขาภิบาลจรด 3
แยกซอยลมเอก (ระยะที่ 4)

สำรวจ

(นายทนง อธิสุข
นายทงศักดิ์กรวด ทรงธรรมภาน)

เขียนแบบ

(นายบทผล พรหม)

หัวหน้างานจัดสร้างแบบ

(นายวิรัชกร วัฒนศักดิ์)

สถาปนิก

(นางสาวประภากร นนทจันทร์)

วิศวกรโยธา

(นายอนันตชัย พิทักษ์ชัย)

หัวหน้าฝ่ายออกแบบ

(นายชวรงค์ สายดวง)

ผู้อำนวยการควบคุมคุณภาพก่อสร้าง

(นายวิวัฒน์ ชัยรุ่งเรือง)

ผู้อำนวยการสำนักช่าง

(นายบทผล พรหม)

ปลัดเทศบาล

(นายสุภัทร บุญศิริชัยโต)

นายกเทศมนตรี

(นายวิเชียร บรรณานันท์)

ทะเบียนแบบเลขที่

กส.29 / 2567

วันที่

12 / 07 / 2568

แผ่นที่

05 / 24



ทีละเหนือ

สถานที่ก่อสร้างถนน คสล. และ ท่อระบายน้ำ
บริเวณถนนสุขาประชาสรรค์ ๓ แยกซอยส้มแขก (ระยะที่ 4)
กว้างประมาณ 2.50-3.50 ม. ยาวประมาณ 513.00 ม.
พื้นที่ประมาณ 1,749.00 ตารางเมตร (ไม่รวมพื้นที่บ่อพัก คสล.)

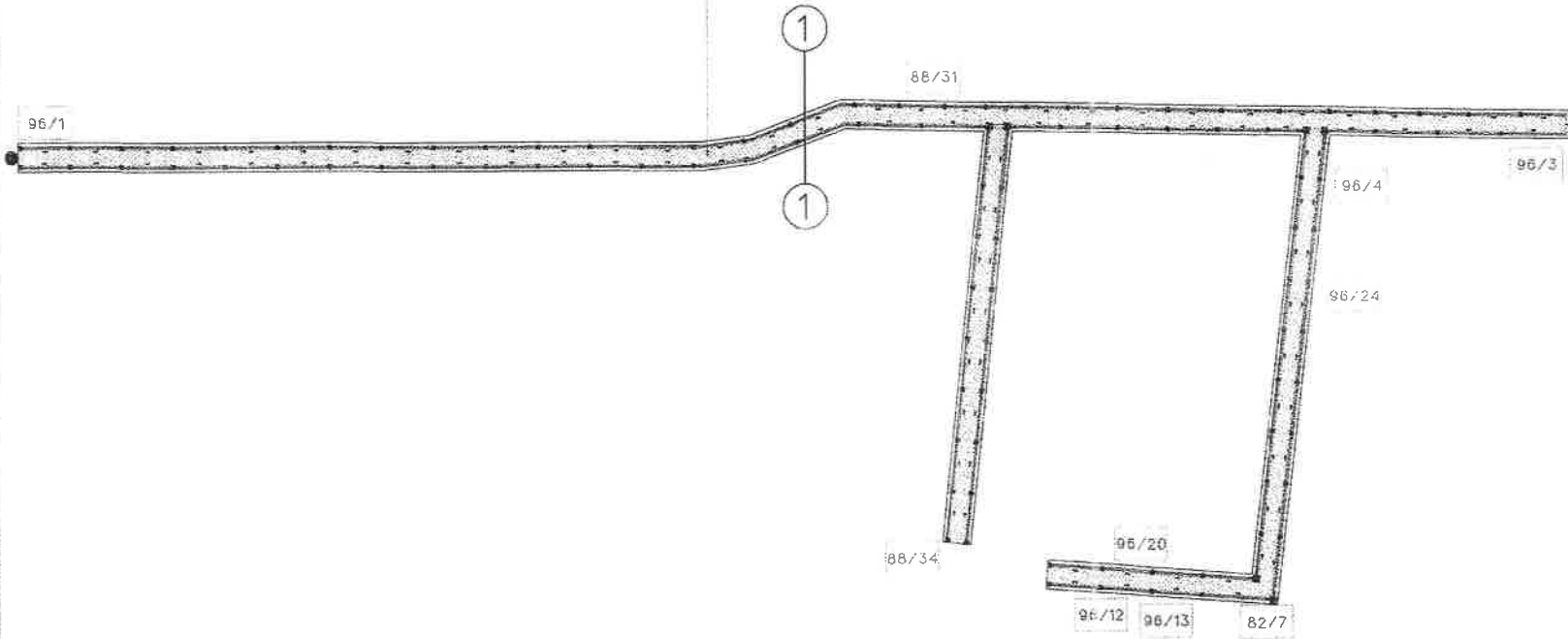

ผังบริเวณก่อสร้างถนน คสล. และท่อระบายน้ำ
มาตราส่วน 1 : 1000

- ◀ จุดเริ่มต้นโครงการ STA. 0+000 กม.
- จุดสิ้นสุดโครงการ STA. 0+513 กม.
- ⇒ แสดงทิศทางการระบายน้ำ



สำนักช่างเทศบาลนครปากเกร็ด

โครงการ

ก่อสร้างถนน คสล. และท่อระบายน้ำ
บริเวณถนนสุขาประชาสรรค์ ๓
แยกซอยส้มแขก (ระยะที่ 4)

สถานที่ตั้งโครงการ

บริเวณถนนสุขาประชาสรรค์ ๓
แยกซอยส้มแขก (ระยะที่ 4)

สำรวจ

กษ
(นายทอง ปิ่นสุด)
(นายพจน์กรณ พงษ์พรหมมา)

เขียนแบบ

(นายพอล แพรล)

หัวหน้างานจัดที่แบบ

(นายวิฑูรย์กรณ วัฒนศิริ)

สถาปนิก

(นางสาวประภากร นนทสินทร์)

วิศวกรโยธา

(นายอนุชิตชัย พิภพสิงห์)

หัวหน้าฝ่ายออกแบบ

(นายอดิคม ล้ายดวง)

ผู้อำนวยการควบคุมคุณภาพก่อสร้าง

(นายวิวัฒน์ ชัยรุ่งเรือง)

ผู้อำนวยการฝ่ายบริหารช่าง

(นายพอล พงษ์พรหม)

ปลัดเทศบาล

(นายสุภากร บุญศิริโชค)

นายกเทศมนตรี

(นายวิชัย บรรจวดำรงค์)

ทะเบียนแบบเลขที่

วัน / เดือน / ปี

กส.20 / 2567 12 / 07 / 2566

แผ่นที่

รวม

06 24



ทิศเหนือ

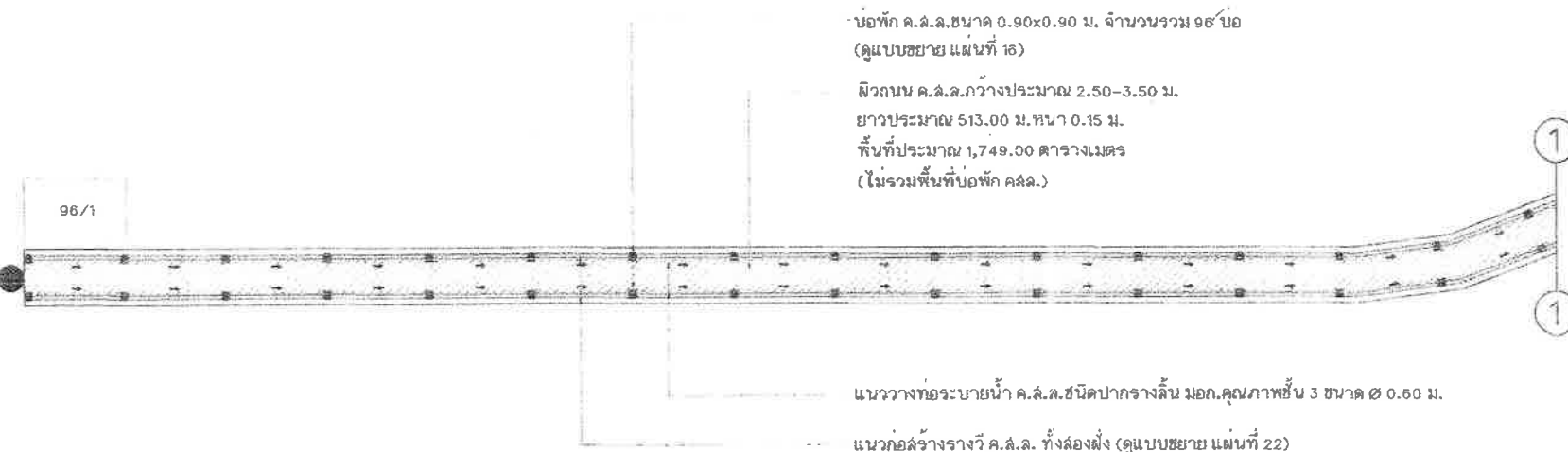

บ่อพัก ค.ส.ล.ขนาด 0.90x0.90 ม. จำนวนรวม 9๘ บ่อ
(ดูแบบขยาย แผ่นที่ 1๘)

ผิวถนน ค.ส.ล.กว้างประมาณ 2.50-3.50 ม.
ยาวประมาณ 513.00 ม.หนา 0.15 ม.
พื้นที่ประมาณ 1,749.00 ตารางเมตร
(ไม่รวมพื้นที่บ่อพัก ค.ส.ล.)

แนววางท่อระบายน้ำ ค.ส.ล.ชนิดปากรางลึบ มอก.คุณภาพชั้น 3 ขนาด ๕ 0.60 ม.

แนวก่อสร้างรางวิ ค.ส.ล. ทั้งสองฝั่ง (ดูแบบขยาย แผ่นที่ 22)

แปลนก่อสร้างถนน คสล.และท่อระบายน้ำ
มาตราส่วน 1:500

- ◀ จุดเริ่มต้นโครงการ STA. 0+000 กม.
- จุดสิ้นสุดโครงการ STA. 0+513 กม.
- ⇒ แสดงทิศทางการระบายน้ำ



สำนักช่างเทศบาลนครปากเกร็ด

โครงการ

ก่อสร้างถนน คสล.และท่อระบายน้ำ
บริเวณถนนอุษาประสาธน์รังค์ 3
แยกซอยลุมพินี (ระยะที่ ๔)

สถานที่ตั้งโครงการ

บริเวณถนนอุษาประสาธน์รังค์
แยกซอยลุมพินี (ระยะที่ ๔)

สำรวจ

(นายทรง ปิ่นคู่อ)
(นายทรงศักดิ์ ทรงศพรหมมาต)

เขียนแบบ

(นายพนพล แพรงสี)

หัวหน้าวงจรถักแบบ

(นายวิษณุกรณ สิมศักดิ์)

สถาปนิก

(นางสาวประภาอร นนทสัมพันธ์)

วิศวกรโยธา

(นายอนันต์ชัย พิศสัย)

หัวหน้าฝ่ายออกแบบ

(นายอุดม สายดวง)

ผู้อำนวยการส่วนควบคุมการก่อสร้าง

(นายวิวัฒน์ ชัยรุ่งเรือง)

ผู้อำนวยการสำนักช่าง

(นายพนพร ทรงพรชัย)

ปลัดเทศบาล

(นายสุทธ บุญสวัสดิ์โต)

นายกเทศมนตรี

(นายวิชัย บรรดาศักดิ์)

ทะเบียนเลขที่

กฉ.2๐ / 2567 12 / 07 / 256๘

แผ่นที่

07 24



ทิศเหนือ

ผิวถนน ค.ส.ล.กว้างประมาณ 2.50-3.50 ม.
ยาวประมาณ 513.00 ม.หนา 0.15 ม.
พื้นที่ประมาณ 1,749.00 ตารางเมตร
(ไม่รวมพื้นที่บ่อพัก คสล.)

จุดเชื่อมต่อท่อระบายน้ำเดิม/บ่อพักเดิม

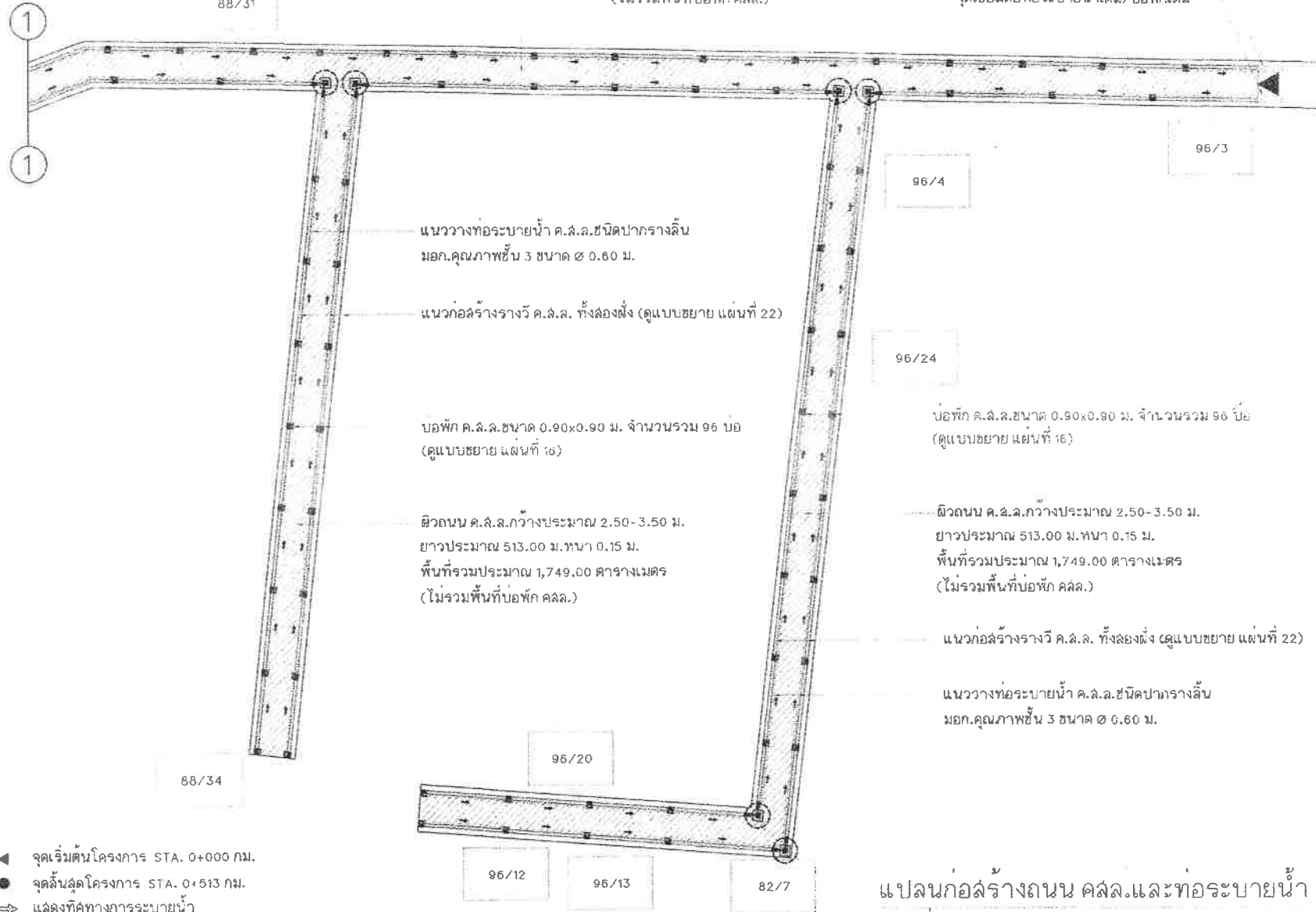

แนววางท่อระบายน้ำ ค.ส.ล.ชนิดปากรางลิ้น
มอก.คุณภาพชั้น 3 ขนาด ๒ 0.60 ม.

แนวก่อสร้างรางวี ค.ส.ล. ทั้งสองฝั่ง (ดูแบบขยาย แผ่นที่ 22)

บ่อพัก ค.ส.ล.ขนาด 0.90x0.90 ม. จำนวนรวม 96 บ่อ
(ดูแบบขยาย แผ่นที่ 19)

ผิวถนน ค.ส.ล.กว้างประมาณ 2.50-3.50 ม.
ยาวประมาณ 513.00 ม.หนา 0.15 ม.
พื้นที่รวมประมาณ 1,749.00 ตารางเมตร
(ไม่รวมพื้นที่บ่อพัก คสล.)

บ่อพัก ค.ส.ล.ขนาด 0.90x0.90 ม. จำนวนรวม 96 บ่อ
(ดูแบบขยาย แผ่นที่ 16)

ผิวถนน ค.ส.ล.กว้างประมาณ 2.50-3.50 ม.
ยาวประมาณ 513.00 ม.หนา 0.15 ม.
พื้นที่รวมประมาณ 1,749.00 ตารางเมตร
(ไม่รวมพื้นที่บ่อพัก คสล.)

แนวก่อสร้างรางวี ค.ส.ล. ทั้งสองฝั่ง (ดูแบบขยาย แผ่นที่ 22)

แนววางท่อระบายน้ำ ค.ส.ล.ชนิดปากรางลิ้น
มอก.คุณภาพชั้น 3 ขนาด ๒ 0.60 ม.

◀ จุดเริ่มต้นโครงการ STA. 0+000 กม.

● จุดสิ้นสุดโครงการ STA. 0+513 กม.

⇒ แล่งทิศทางท่อระบายน้ำ

○ ฝาบ่อพักหัวมุม ขนาด 0.90x0.90 ม.จำนวน 6 บ่อ (ดูแบบขยาย แผ่นที่ 19)

แปลนก่อสร้างถนน คสล.และท่อระบายน้ำ
มาตราส่วน 1:500



สำนักช่าง ทดบาลนครปากเกร็ด

โครงการ
ก่อสร้างถนน คสล. และท่อระบายน้ำ
บริเวณถนนคู่ขนานระหว่าง ซ. 3
แยกซอยลพเอก (ระยะที่ 4)

สถานที่ตั้งโครงการ
บริเวณถนนคู่ขนานระหว่าง ซ. 3
แยกซอยลพเอก (ระยะที่ 4)

สำรวจ
นายพนธ์ ชินสุข (นายพงศภัทรณ์ พงศ์พรหมบาท)

เขียนแบบ
(นายพนธ์ พงศ์)

หัวหน้างานจัดทำแบบ
(นายธีรภาพักษ์ วัฒนศักดิ์)

สถาปนิก
(นางสาวประวิภาดา นนทจันทร์)

วิศวกรโยธา
(นายอนุชิตชัย พัทธัง)

หัวหน้าฝ่ายออกแบบ
(นายเอกมัย สว่าง)

ผู้อำนวยการควบคุมคุณภาพก่อสร้าง
(นายวิวัฒน์ ชัยรุ่งเรือง)

ผู้อำนวยการสำนักช่าง
(นายพนธ์ พงศ์)

ปลัดเทศบาล
(นายสุทนต์ บุญเลิศวิไล)

นายกเทศมนตรี
(นายวิชัย บรรดาหิทธิ์)

ทะเบียนแบบเลขที่	วัน / เดือน / ปี
กล.20 / 2567	12 / 07 / 2566
แผ่นที่	รวม
06	24

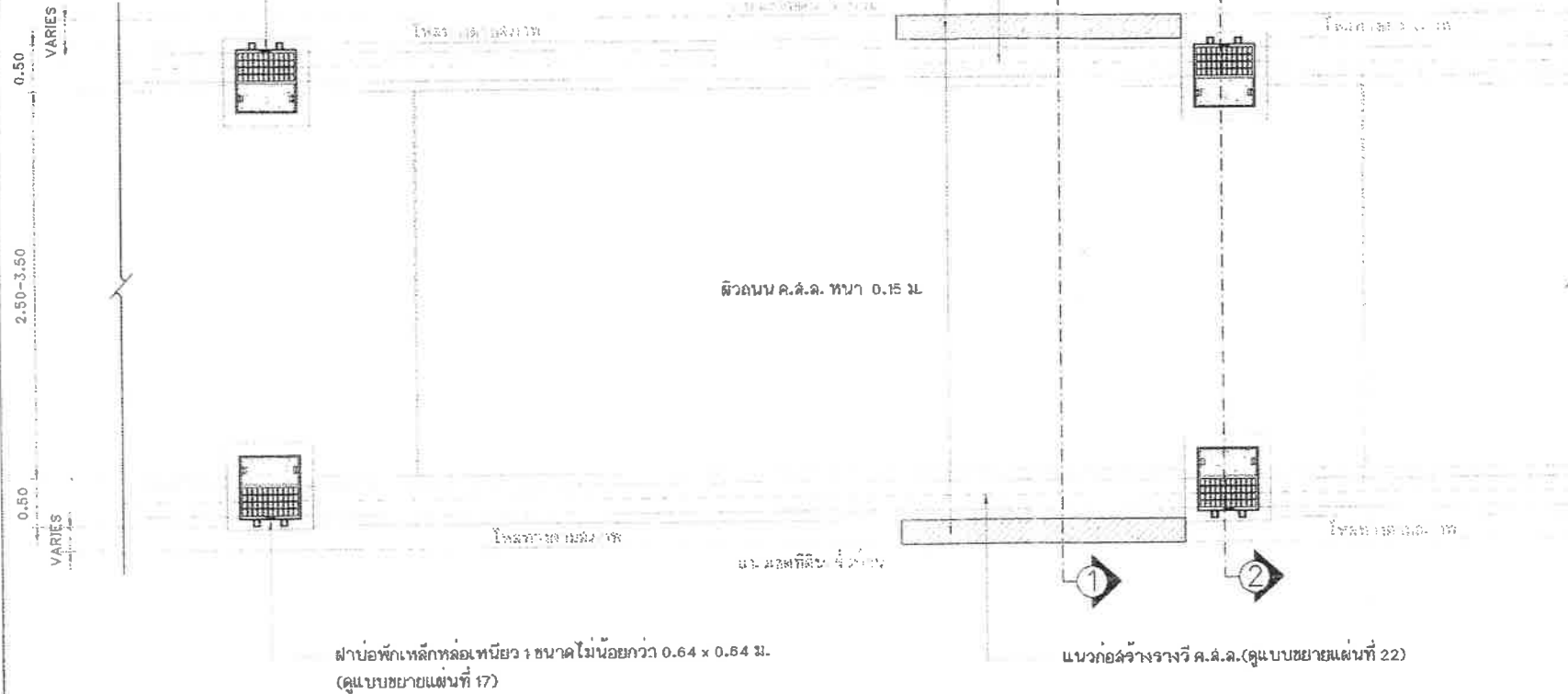
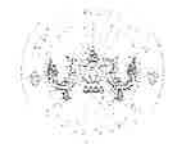

แปลนถนน และการวางบ่อพัก คสล. (แบบมีทางเข้าบ้าน คสล.)

มาตราส่วน 1 : 50

หมายเหตุ - ตำแหน่งบ่อพัก คสล.สามารถปรับเปลี่ยนตำแหน่งได้ตามสภาพหน้างาน
 - ตำแหน่งทางเข้าบ้าน และไหล่ทาง คสล.สามารถปรับเปลี่ยนตำแหน่งได้ตามสภาพหน้างาน

สำนักช่างเทคนิคนครปากเกร็ด	
โครงการ ก่อสร้างถนน คสล.และท่อระบายน้ำ บริเวณถนนสุขาภิบาลรางวี 3 แยกซอยตล.เอก (ระยะที่ 4)	
สถานที่ตั้งโครงการ บริเวณถนนสุขาภิบาลรางวี 3 แยกซอยตล.เอก (ระยะที่ 4)	
สำรวจ (นายทอง นิ่งคุณ, นายพงศ์ภรณ์ พลพรหมงาม)	
เขียนแบบ (นายทศพล แพร่วลี)	
หัวหน้าแผนกจัดพิมพ์แบบ (นายวิจิตรภรณ์ วัฒนศักดิ์)	
สถาปนิก (นางสาวประภัสรา นนทจันทร์)	
วิศวกรโยธา (นายณัฐพงษ์ พิพัฒน์)	
หัวหน้าฝ่ายออกแบบ (นายเอกมัย สว่างวงศ์)	
ผู้อำนวยการด้านควบคุมคุณภาพ (นายวิศุทธิ์ ชัยรุ่งเรือง)	
ผู้อำนวยการด้านกิจการช่าง (นายพนกร พงษ์พรหม)	
ปรัสดำเนินการ (นายสุภัทร บุญศิริชูโชค)	
นายช่างเทคนิค (นายวิชัย บรรณาคำ)	

ทะเบียนแบบเลขที่	วัน / เดือน / ปี
กค.20 / 2567	12 / 07 / 2566
แผ่นที่	รวม
09	24

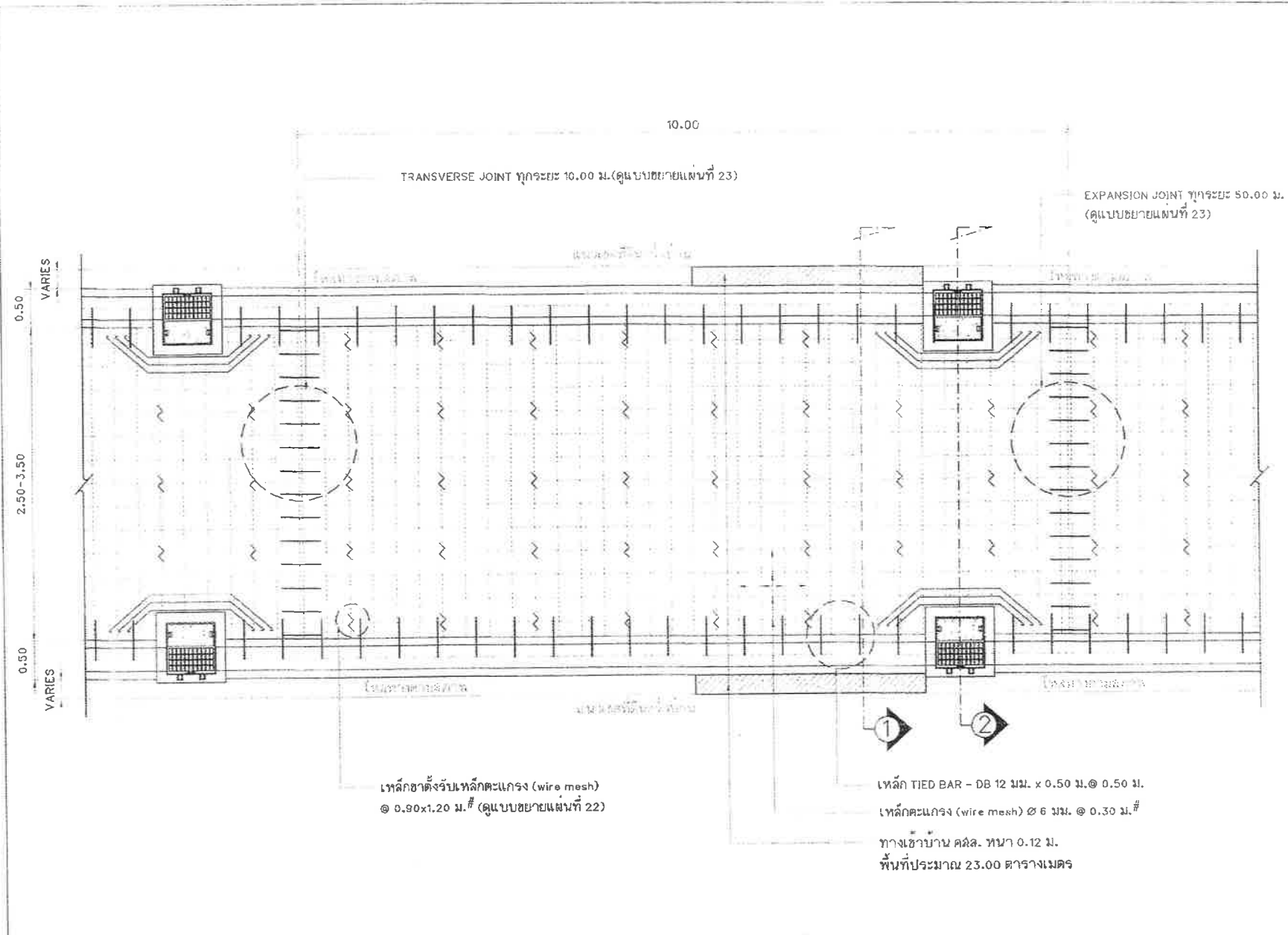

มาตราส่วน 1 : 50

หมายเหตุ : ตำแหน่งรอยต่อตามขวาง (TRANSVERSE JOINT) และรอยต่อเพื่อค้ำขยายตัว (EXPANSION JOINT) สามารถปรับเปลี่ยนตำแหน่งได้ตามความเหมาะสม และยึดหลักวิศวกรรม โดยมีระยะห่างจากขอบบ่อไม่น้อยกว่า 1.00 เมตร

สำนักช่างเทศบาลนครปทุมธานี	
โครงการ	ก่อสร้างถนน คสล. และท่อระบายน้ำ บริเวณถนนหน้าบ้านประชาชนระชาดำรงค์ 3 แยกซอยลมเหล็ก (ระยะที่ 4)
สถานที่ตั้งโครงการ	บริเวณถนนหน้าบ้านประชาชนระชาดำรงค์ 3 แยกซอยลมเหล็ก (ระยะที่ 4)
สำรวจ	นายทรง บินลือ (นายทรงคึกฤทธิ์ พงศ์ทองนาค)
เขียนแบบ	(นายบทผล แพร้ว)
หัวหน้างานเทคนิค	(นายธีรสารภรณ์ ฉิมศักดิ์)
สถาปนิก	(นางสาวระวีภาดา นนทจันทร์)
วิศวกรโยธา	(นายอนันต์ชัย พักสิงห์)
หัวหน้าฝ่ายออกแบบ	(นายอาคม ลาภดวง)
ผู้อำนวยการควบคุมคุณภาพ	(นายวิชัย ชัยรุ่งเรือง)
ผู้อำนวยการด้านกายภาพ	(นายพนกร พริ่งพริ่ง)
ปลัดเทศบาล	(นายสุภัทร บุญศิริชูโต)
นายกเทศมนตรี	(นายวิชัย บรรดาศักดิ์)
ทะเบียนแปลงที่	วัน / เดือน / ปี
กฉ.20 / 2567	12 / 07 / 2566
แผ่นที่	รวม
10	24

ทางเข้าบ้าน คสล. หนา 0.12 ม. พื้นที่ประมาณ 23.00 ตารางเมตร
 แนวท่อล้างล้างวี คสล. ทั้งสองฝั่ง (ดูแบบขยายแผ่นที่ 17)
 อุดรอยต่อด้วยแอลพีทผสมทราย
 ผิวจราจร คสล. หนา 0.15 ม.

อุดรอยต่อด้วยแอลพีทผสมทราย

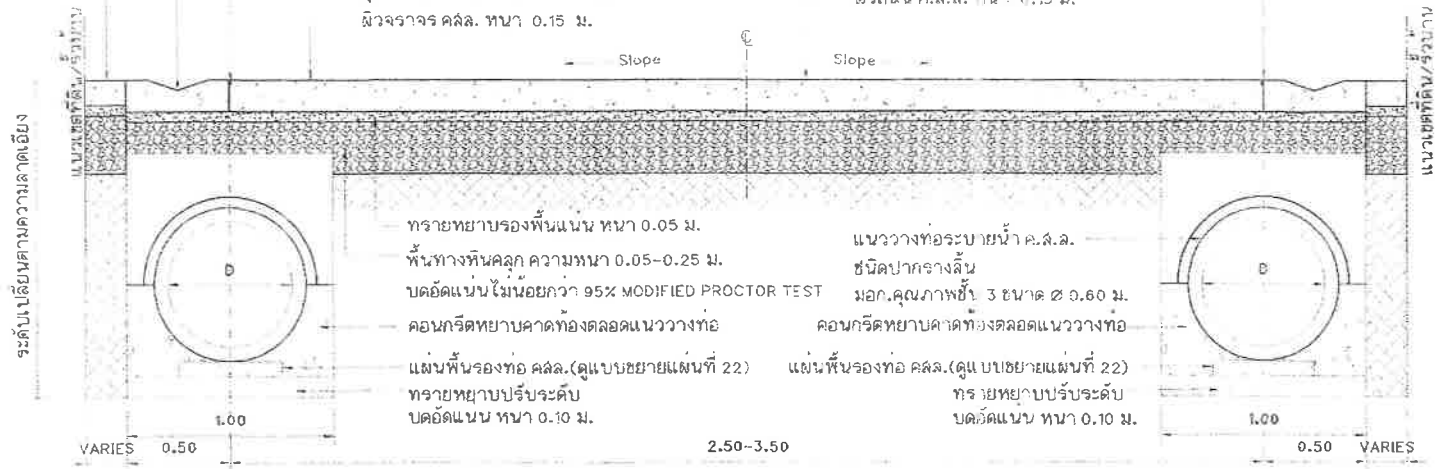

แบบขยายรูปตัด 1 (แบบมีทางเข้าบ้าน คสล.)

มาตราส่วน 1 : 25

ทางเข้าบ้าน คสล. หนา 0.12 ม. พื้นที่ประมาณ 23.00 ตารางเมตร
 ฝาขอบทึบเหล็กหล่อเหนียว
 ขนาดไม่น้อยกว่า 0.64x0.64 ม. (ดูแบบขยายแผ่นที่ 17)
 อุดรอยต่อด้วยแอลพีทผสมทราย
 ผิวถนน ค.ล.ล. หนา 0.15 ม.

อุดรอยต่อด้วยแอลพีทผสมทราย

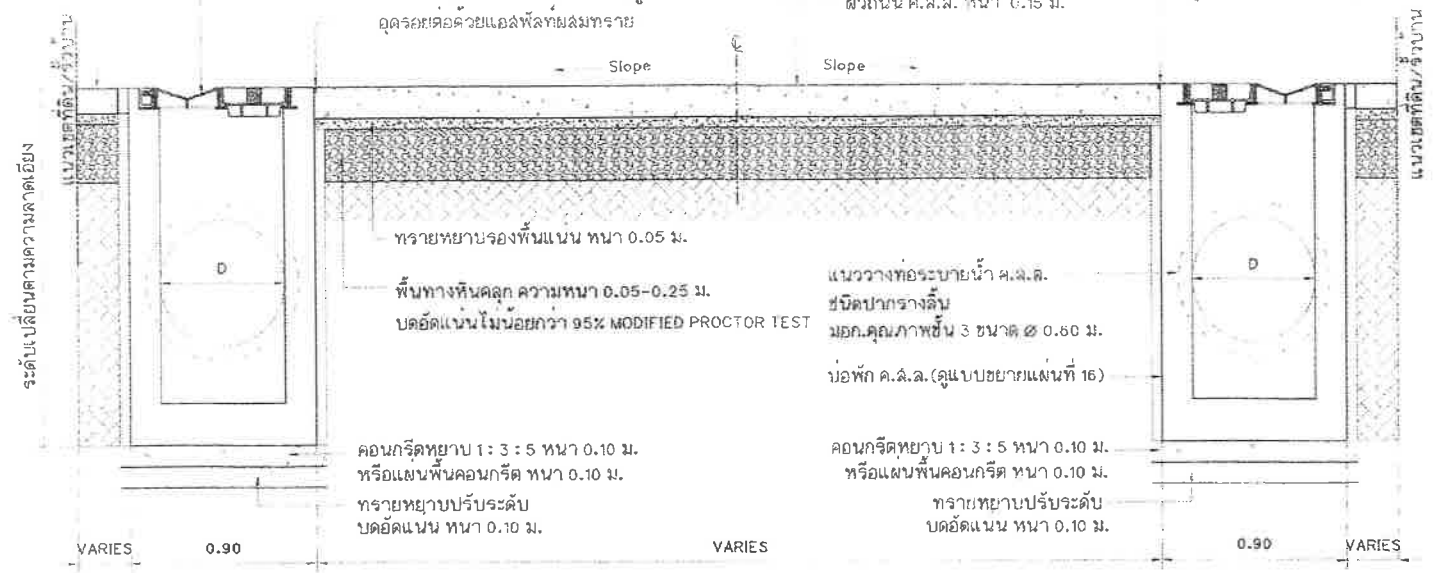

แบบขยายรูปตัด 2 (แบบมีทางเข้าบ้าน คสล.)

มาตราส่วน 1 : 25



สำนักช่างเทศบาลนครปากเกร็ด

โครงการ
 ก่อสร้างถนน คสล. และท่อระบายน้ำ
 บริเวณถนนสุขาภิบาลประจักษ์วงค์ 3
 แยกซอยล้นเอก (ระยะที่ 4)
 สถานที่ตั้งโครงการ

บริเวณถนนสุขาภิบาลประจักษ์วงค์ 3
 แยกซอยล้นเอก (ระยะที่ 4)

สำรวจ
 นายทอง ชื่นฉลุ
 นายทองเสริม ทองทรัพย์

เขียนแบบ
 (นายพนพล แพรดี)

หัวหน้างานบริษัท
 (นายวิชากรณ สมศักดิ์)

สถาปนิก
 (นางสาวประวิทย์ วัฒนจันทร์)

วิศวกรโยธา
 (นายอนุชิต พิภพ)

หัวหน้าฝ่ายออกแบบ
 (นายอคม คำดวง)

ผู้อำนวยการควบคุมงานก่อสร้าง
 (นายวิวัฒน์ ชัยรุ่งเรือง)

ผู้อำนวยการด้านช่าง
 (นายทอง พงษ์พาณิชย์)

ปลัดเทศบาล
 (นายสุวิทย์ บุญศิริโชติ)

นายกเทศมนตรี
 (นายวิชัย บรรจาศักดิ์)

ทะเบียนแบบเลขที่ กส.26 / 2567 วันที่ 12 / 07 / 2566

แผ่นที่ 11 รวม 24



สำนักช่างเทศบาลนครปากเกร็ด

โครงการ
ก่อสร้างถนน คสล.และท่อระบายน้ำ
บริเวณถนนสุราษฎร์ธานี ร.3
แยกซอยสุขุม (ระยะที่ 4)

สถานที่ตั้งโครงการ
บริเวณถนนสุราษฎร์ธานี ร.3
แยกซอยสุขุม (ระยะที่ 4)

สำรวจ
นายทนง บินสุว
(นายทองสีภรณ์ ทองดีพรหมบาท)

เขียนแบบ
(นายพศล แพรงสี)

หัวหน้างานจัดทำแบบ
(นายวีระจางษ์ สัมศักดิ์)

สถาปนิก
(นางฉาภาประภากร มนพรัตน์)

วิศวกรโยธา
(นายอภิรักษ์ พิทักษ์)

หัวหน้าฝ่ายออกแบบ
(นายอุดม อภัยวงศ์)

ผู้อำนวยการส่วนควบคุมการก่อสร้าง
(นายวีระ ชัยรุ่งเรือง)

ผู้อำนวยการสำนักช่าง
(นายบทกร พึ่งทราย)

ปลัดเทศบาล
(นายสุเทพ บุญศิริโชค)

นายกเทศมนตรี
(นายวิชัย บรรดาศักดิ์)

ทะเบียนแบบเลขที่	รับ / เดือน / ปี
กธ.26 / 2567	12 / 07 / 2568
แผ่นที่	รวม
12	24

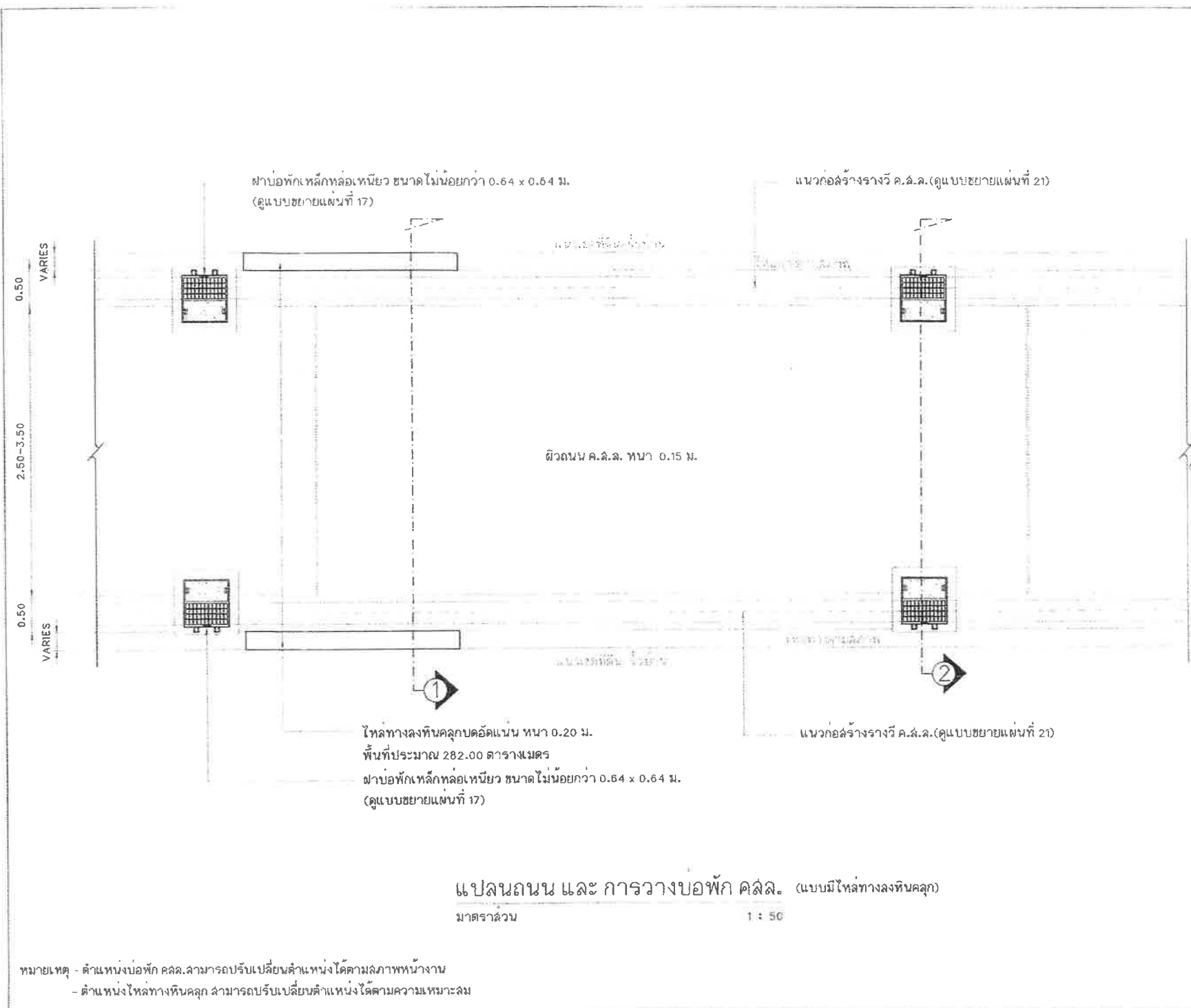

หมายเหตุ - ตำแหน่งบ่อพัก คสล.สามารถปรับเปลี่ยนตำแหน่งได้ตามสภาพหน้างาน
- ตำแหน่งไหลทางหินคลุก สามารถปรับเปลี่ยนตำแหน่งได้ตามความเหมาะสม

10-00

TRANSVERSE JOINT ทุกระยะ 10.00 ม. (ดูแบบขยายแผ่นที่ 23)

EXPANSION JOINT ทุกระยะ 50.00 ม. (ดูแบบขยายแผ่นที่ 23)

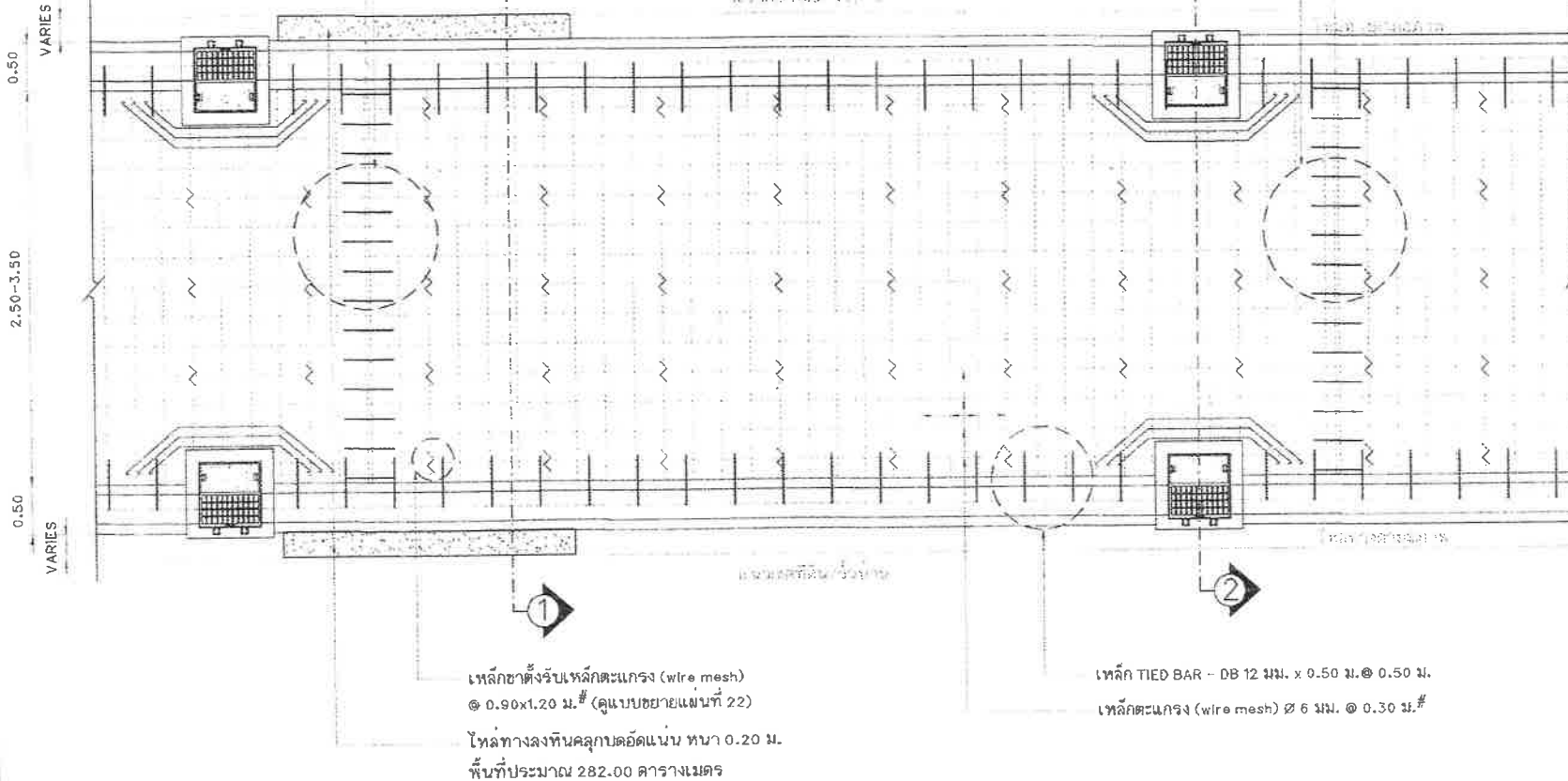

แปลนการวางเหล็กตะแกรงและรอยต่อถนน คสล. (แบบมีโหลทางลงหินคลุก)

มาตรฐาน

1 : 50

หมายเหตุ : ตำแหน่งรอยต่อตามขวาง (TRANSVERSE JOINT) และรอยต่อเพื่อการขยายตัว (EXPANSION JOINT) สามารถปรับเปลี่ยนตำแหน่งได้ตามความเหมาะสม และยึดหลักวิศวกรรม โดยมีระยะห่างจากขอบบ่อไม่น้อยกว่า 1.00 เมตร



สำนักช่างเทศบาลนครปากเกร็ด

โครงการ ก่อสร้างถนน คสล. และท่อระบายน้ำ บริเวณถนนคู่อาประชาราษฎร์ ๖ แยกซอยเดิม (ระยะที่ 4)

สถานที่ตั้งโครงการ

บริเวณถนนคู่อาประชาราษฎร์ ๖ แยกซอยเดิม (ระยะที่ 4)

สำรวจ นายทอง อินต๊ะ (นายทองอินต๊ะ ทองทรัพย์)

เขียนแบบ (นายบดินทร์ พรหม)

หัวหน้างานจัดแบบ นายธีรยุทธ วัฒนศักดิ์

สถาปนิก (นางสาวประภาพร นนทจันทร์)

วิศวกรโยธา (นายอภิชาติ พิทักษ์)

หัวหน้าฝ่ายออกแบบ (นายอานันท์ ลาดขวาง)

ผู้อำนวยการควบคุมช่าง (นายวิศว์ ชัยรุ่งเรือง)

ผู้อำนวยการด้านช่าง (นายบดินทร์ พรหม)

ปลัดเทศบาล (นายสุทนต์ บุญศิริวิไล)

นายกเทศมนตรี (นายวิเชียร นรเศรษฐ์)

ทะเบียนแบบเลขที่ วัน / เดือน / ปี

กส.20 / 2567 12 / 07 / 2566

แผ่นที่ 13 จาก 24

ไหล่ทางลงหินคลุกบดอัดแน่นหนา 0.20 ม. พื้นที่ประมาณ 282.00 ตารางเมตร
 แนวก่อสร้างวางวิ คสล. ทั้งสองฝั่ง (ดูแบบขยายแผ่นที่ 22)
 อุดรอยต่อด้วยแอสฟัลท์ผสมทราย
 ผิวจราจร คสล.หนา 0.15 ม.

อุดรอยต่อด้วยแอสฟัลท์ผสมทราย

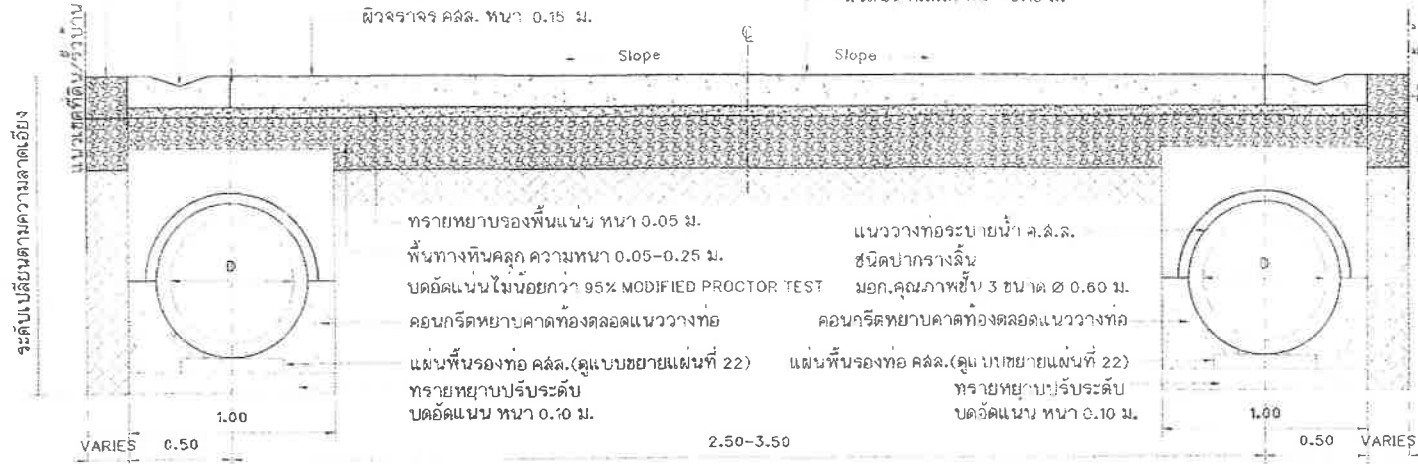

แบบขยายรูปตัด 1 (แบบมีไหล่ทางหินคลุก)

มาตราส่วน 1 : 25

ไหล่ทางลงหินคลุกบดอัดแน่นหนา 0.20 ม. พื้นที่ประมาณ 282.00 ตารางเมตร
 ฝาบ่อพักเหล็กหล่อเหนียว
 ขนาดไม่น้อยกว่า 0.64x0.64 ม. (ดูแบบขยายแผ่นที่ 17)
 อุดรอยต่อด้วยแอสฟัลท์ผสมทราย
 ผิวจราจร คสล.หนา 0.15 ม.

อุดรอยต่อด้วยแอสฟัลท์ผสมทราย

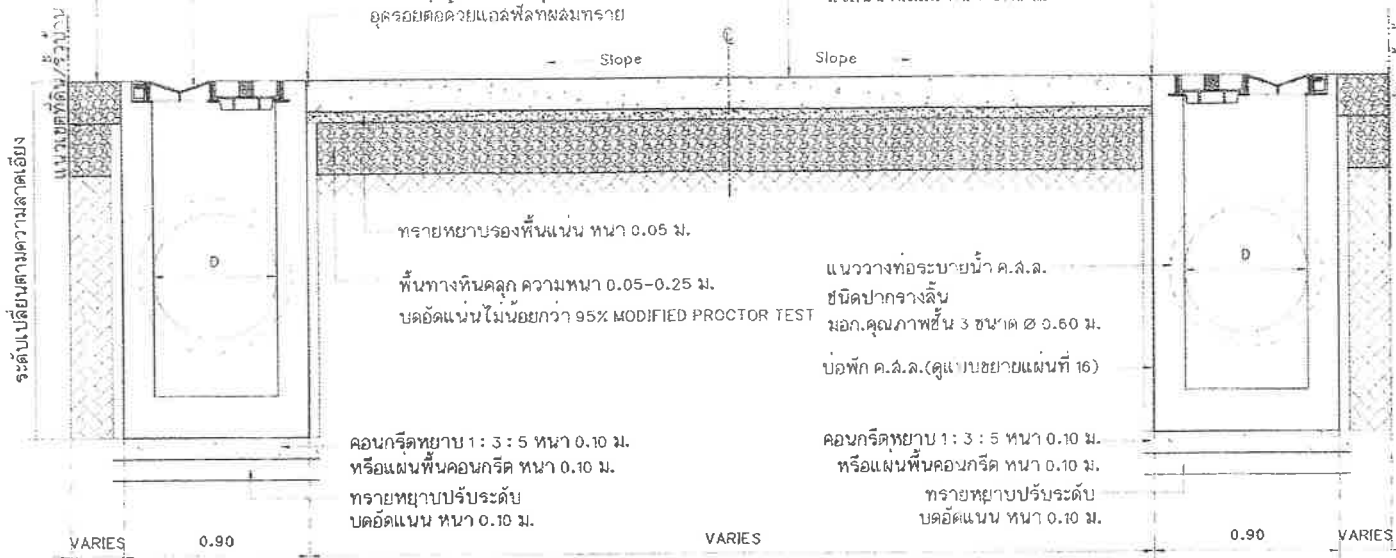

แบบขยายรูปตัด 2 (แบบมีไหล่ทางลงหินคลุก)

มาตราส่วน 1 : 25



สำนักช่างเทศบาลนครปากเกร็ด

โครงการ ก่อสร้างถนน คสล. และท่อระบายน้ำ บริเวณถนนสุขาภิบาลชาลวรงค์ 3 แยกซอยลมเยน (ระยะที่ 4)

สถานที่ตั้งโครงการ บริเวณถนนสุขาภิบาลชาลวรงค์ 3 แยกซอยลมเยน (ระยะที่ 4)

สำรวจ นายทอง ธีระเดช (นายทอง ธีระเดช) นายทอง ธีระเดช (นายทอง ธีระเดช)

เขียนแบบ (นายทอง ธีระเดช)

หัวหน้างานจัดแบบ นายธีระเดช ธีระเดช (นายธีระเดช ธีระเดช)

สถาปนิก (นางฉวีระภาภรณ์ บวรพรหม)

วิศวกรโยธา (นายอนันต์ชัย พิกัดชัย)

หัวหน้าฝ่ายออกแบบ (นายอาคม สายดวง)

ผู้อำนวยการส่วนควบคุมการก่อสร้าง (นายวิฑูรย์ ธีระเดช)

ผู้อำนวยการด้านกิจการช่าง (นายมนตรี ธีระเดช)

ปลัดเทศบาล (นายสุวิทย์ บุญศิริโชติ)

นายกเทศมนตรี (นายวิฑูรย์ บวรศาสด์)

ทะเบียนแบบเลขที่ กส.20 / 2567 วันที่ 12 / 07 / 2566

แผ่นที่ 14 จาก 24

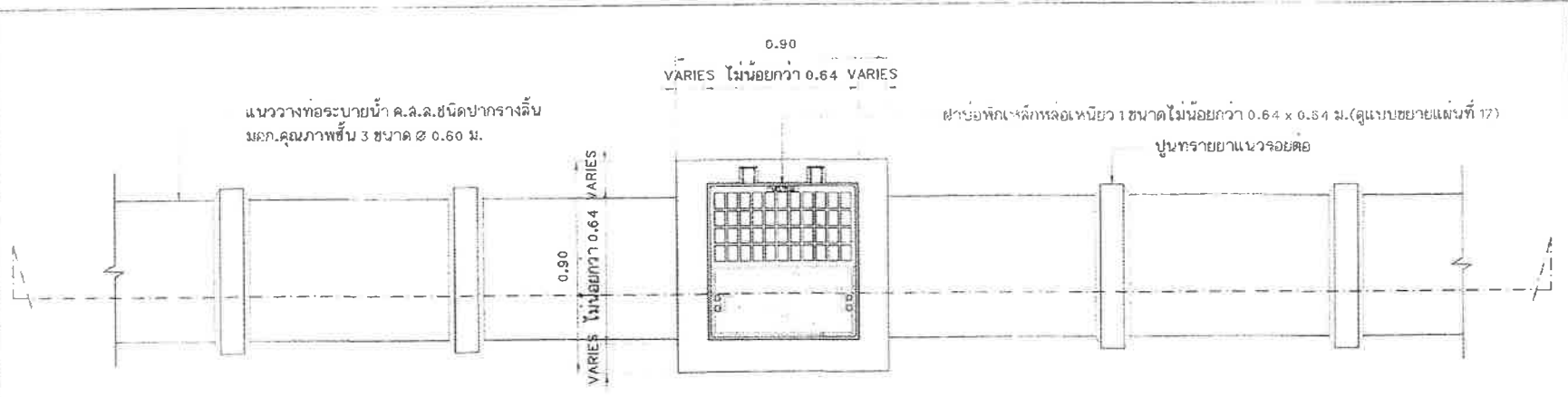

แปลนการวางท่อระบายน้ำ
มาตราส่วน 1:20

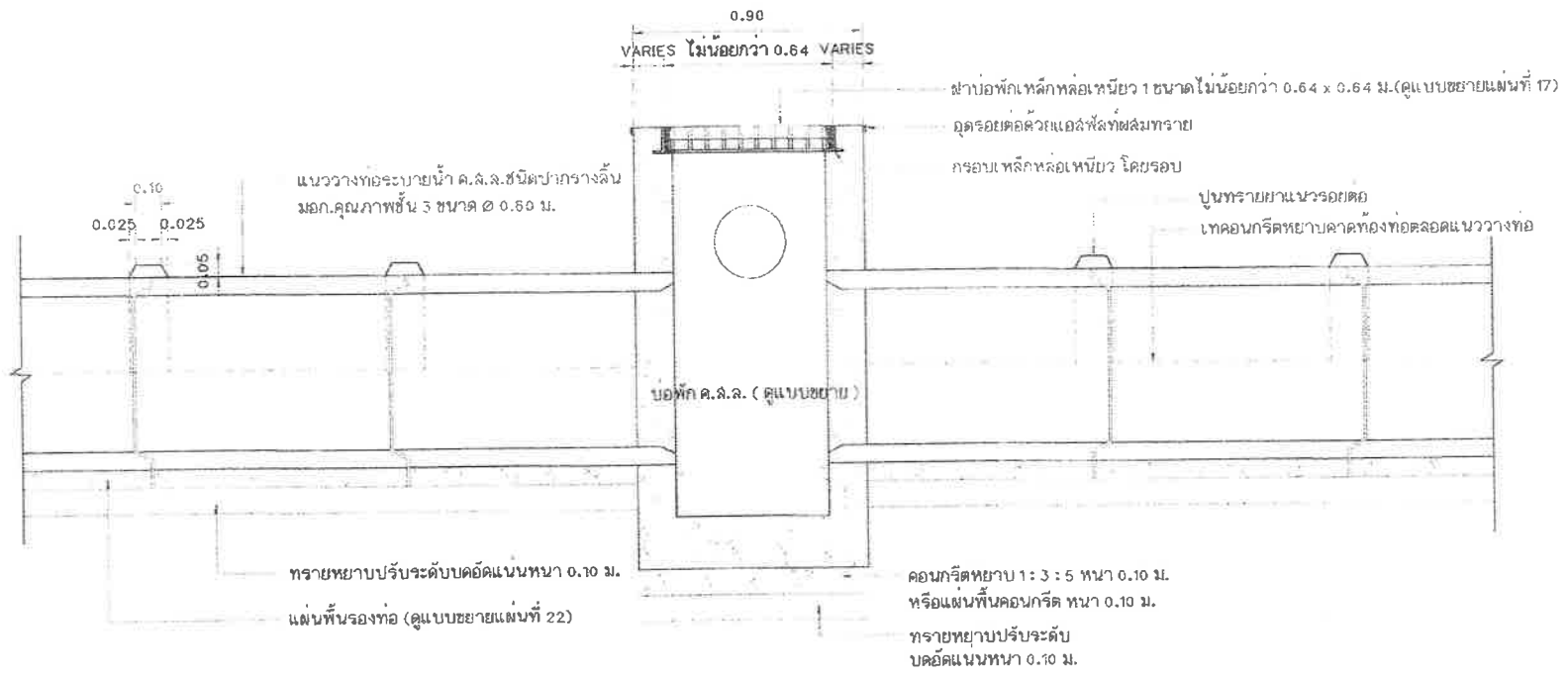

รูปตัดตามยาวการวางท่อระบายน้ำ
มาตราส่วน 1:20



สำนักช่างเทศบาลนครปากเกร็ด	
โครงการ	ก่อสร้างถนน คสล. และท่อระบายน้ำ บริเวณถนนลูกรังประชาสรรค์ 3 แยกซอยล้นเอก (ระยะที่ 4)
สถานที่ตั้งโครงการ	บริเวณถนนลูกรังประชาสรรค์ 3 แยกซอยล้นเอก (ระยะที่ ๑)
สำรวจ	<i>[Signature]</i> (นายทรง ภูิมิษฐ์) (นายทรงศักดิ์ พงศ์พรหมมา)
เขียนแบบ	<i>[Signature]</i> (นายพศล แพร้ว)
หัวหน้างานศิลปะแบบ	<i>[Signature]</i> (นายวิเศษ วัฒนศักดิ์)
สถาปนิก	<i>[Signature]</i> (นางสาวประภากร นนทจันทร์)
วิศวกรโยธา	<i>[Signature]</i> (นายบัณฑิต พิภพชัย)
หัวหน้าฝ่ายออกแบบ	<i>[Signature]</i> (นายอุดม ลายดวง)
ผู้อำนวยการควบคุมคุณภาพก่อสร้าง	<i>[Signature]</i> (นายวิวัฒน์ ชัยรุ่งเรือง)
ผู้อำนวยการสำนักช่าง	<i>[Signature]</i> (นายนพพร ทวีพราย)
ปลัดเทศบาล	<i>[Signature]</i> (นายสุเทพ บุญศิริกุล)
นายเทศมนตรี	<i>[Signature]</i> (นายวิชัย บรมศักดิ์)
ทะเบียนแบบเลขที่	กส.20 / 2567
วัน / เดือน / ปี	12 / 07 / 2566
แผ่นที่	15
	24



0.90
VARIES ไม่น้อยกว่า 0.64 VARIES

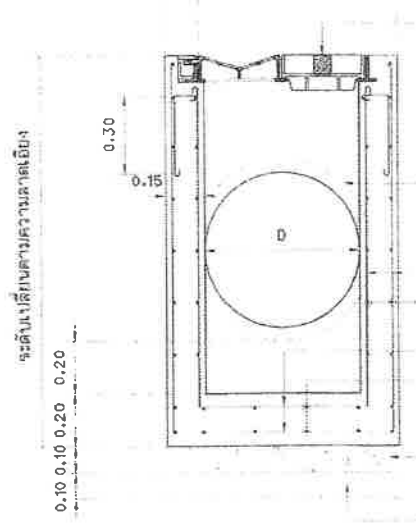

ฝาครอบเหล็กหล่อเหนียว :
ขนาด ไม่น้อยกว่า 0.64 x 0.64 ม. (ดูแบบขยายแผนที่ 17)

แนววางท่อระบายน้ำ ค.ล.ล. ชนิดปากทรงลิ้น
มอก. คุณภาพชั้น 3 ขนาด \varnothing 0.60 ม.

- RB 9 มม. @ 0.20 ม.
- RB 9 มม. @ 0.20 ม.
- RB 9 มม. @ 0.20 ม.
- RB 9 มม. @ 0.20 ม.

คอนกรีตหยาบ 1 : 3 : 5 หนา 0.10 ม.
หรือแผ่นพื้นคอนกรีต หนา 0.10 ม.

ทรายหยาบปรับระดับบดอัดแน่นหนา 0.10 ม.

แบบขยายบ่อพัก คลล์.
มาตราส่วน 1 : 20

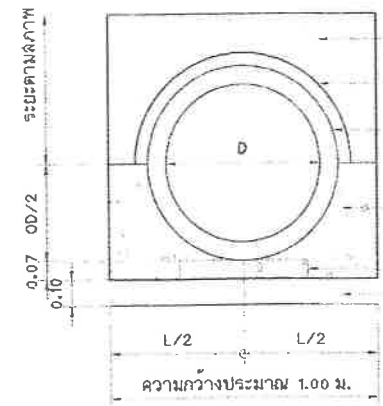

ทรายหยาบบดอัดแน่น

ปูนทรายยาแนวรอยต่อ

แนววางท่อระบายน้ำ ค.ล.ล. ชนิดปากทรงลิ้น
มอก. คุณภาพชั้น 3 ขนาด \varnothing 0.60 ม.

คอนกรีตหยาบ
ลาดท้องตลอดแนววางท่อ
แผ่นพื้นรองท่อ (ดูแบบขยายแผนที่ 19)

ทรายหยาบปรับระดับ
บดอัดแน่นหนา 0.10 ม.

แบบขยายการวางท่อระบายน้ำ คลล์.
มาตราส่วน 1 : 20

หมายเหตุ

1. การขุดดินวางท่อระบายน้ำ ขุดความกว้างไม่น้อยกว่า 1.00 เมตร
2. ให้แล้ดงทิศทางการไหลของน้ำและขนาดท่อระบายน้ำบริเวณขอบบ่อพัก
3. ฝาบ่อพักสามารถปรับเปลี่ยนได้ตามความเหมาะสม
4. ชดเชยดำเนินการก่อสร้างฝาบ่อพักจะต้องหุ้มพลาสติกป้องกันเพื่อความเรียบร้อย

สำนักช่างเทศบาลนครปากเกร็ด	
โครงการ	ก่อสร้างถนน คสล. และท่อระบายน้ำ บริเวณถนนคู่ขาประจำจรด 3 แยกซอยสมเอก (ระยะที่ 4)
สถานที่ตั้งโครงการ	บริเวณถนนคู่ขาประจำจรด 3 แยกซอยสมเอก (ระยะที่ 4)
สำรวจ	 (นายทนง นินสูต) (นายพงศภักรณ พงศ์พรหมนวก)
เขียนแบบ	(นายชนพดล แพร้ว)
หัวหน้างานจัดทำแบบ	 (นายวีรภัทรณ นนศักดิ์)
สถาปนิก	 (นางสาวประภาพร นนภรัตน์)
วิศวกรโยธา	 (นายอนันตชัย พิกำลัง)
หัวหน้าฝ่ายออกแบบ	 (นายอาคม สายด้วง)
ผู้อำนวยการส่วนควบคุมการก่อสร้าง	 (นายวิวัฒน์ ชัยรุ่งเรือง)
ผู้อำนวยการสำนักช่าง	 (นายอนุชกร พิวพินาย)
ปลัดเทศบาล	 (นายสุภัทร บุญศิริโชค)
นายกเทศมนตรี	 (นายวิชัย บรรดาหิศักดิ์)
ทะเบียนแบบเลขที่	วัน / เดือน / ปี
กส.20 / 2567	12 / 07 / 2566
แผ่นที่	รวม
16	24



0.90
VARIES ไม่น้อยกว่า 0.64 VARIES

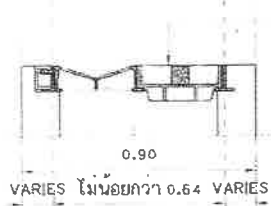

ฝาบอบักเหล็กหล่อหนึ่งยว 1
ขนาด ไม่น้อยกว่า 0.64 x 0.64 ม.

0.90
VARIES ไม่น้อยกว่า 0.64 VARIES

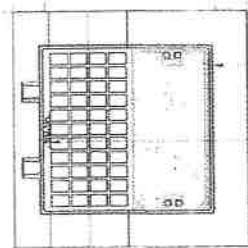

ฝาบอบักเหล็กหล่อหนึ่งยว 1
ขนาด ไม่น้อยกว่า 0.64 x 0.64 ม.
อักษรย่อเทศบาลนครปากเกร็ด
(ดูแบบขยายแผ่นที่ 17)

แบบขยายฝาบอบักเหล็กหล่อหนึ่งยว 1
มาตราส่วน 1:20

ทน.ปก.

แบบขยายอักษรย่อเทศบาลนครปากเกร็ด
มาตราส่วน 1:5

0.90
VARIES ไม่น้อยกว่า 0.64 VARIES

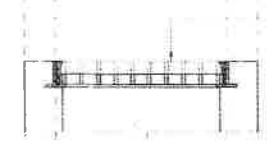

ฝาบอบักเหล็กหล่อหนึ่งยว 2
ขนาด ไม่น้อยกว่า 0.64 x 0.64 ม.

0.90
VARIES ไม่น้อยกว่า 0.64 VARIES

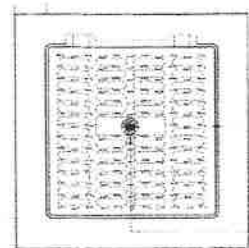

ฝาบอบักเหล็กหล่อหนึ่งยว 2
ขนาด ไม่น้อยกว่า 0.64 x 0.64 ม.

ตราสัญลักษณ์เทศบาลนครปากเกร็ด
(ดูแบบขยายแผ่นที่ 17)

แบบขยายฝาบอบักเหล็กหล่อหนึ่งยว 2
มาตราส่วน 1:20

(ฝาบอบัก และกรอบเป็นชนิดค้ำเพียงใต้อยู่เฉพาะ)

แบบขยายตราสัญลักษณ์เทศบาลนครปากเกร็ด
มาตราส่วน 1:20



หมายเหตุ

รูปแบบฟ้าที่แสดงเป็นเพียงรูปแบบฟ้า และตราสัญลักษณ์ สามารถปรับเปลี่ยนได้
ทั้งนี้ผู้รับจ้างต้องเล่นออกอนุมัติใช้ ทั้งรูปแบบฝาบอบัก และสัญลักษณ์ก่อนติดตั้ง

สำนักช่างเทศบาลนครปากเกร็ด	
โครงการ ก่อสร้างถนน คสล. และท่อระบายน้ำ บริเวณถนนสุธาประชาสรรค์ 3 แยกซอยสมเด็จพระ (ระยะที่ 4)	
สถานที่ตั้งโครงการ บริเวณถนนสุธาประชาสรรค์ 3 แยกซอยสมเด็จพระ (ระยะที่ 4)	
สำรวจ	นาง (นายพง ปันผล), นายทรงเกียรติ พงศ์พรหมชาติ
เขียนแบบ	(นายพนตล แพรงสี)
หัวหน้างานจัดทำแบบ	(นายวชิรากรณ วัฒนศักดิ์)
สถาปนิก	(นางฉวีประภากร นนทสินทร์)
วิศวกรโยธา	(นายอภิสิทธิ์ พิณรังษี)
หัวหน้าฝ่ายออกแบบ	(นายอคม ฉายดวง)
ผู้อำนวยการควบคุมการก่อสร้าง	(นายวิศูว์ ชัยรุ่งเรือง)
ผู้อำนวยการกำกับช่าง	(นายบงกช ทรงพลา)
ปลัดเทศบาล	(นายสุภกร บุญศิริสุข)
นายกเทศมนตรี	(นายวิชัย บรรลาศักดิ์)
ทะเบียนแบบอยู่ที่	วัน / เดือน / ปี กค.20 / 2567 12 / 07 / 2566
แผ่นที่	รวม 17 24

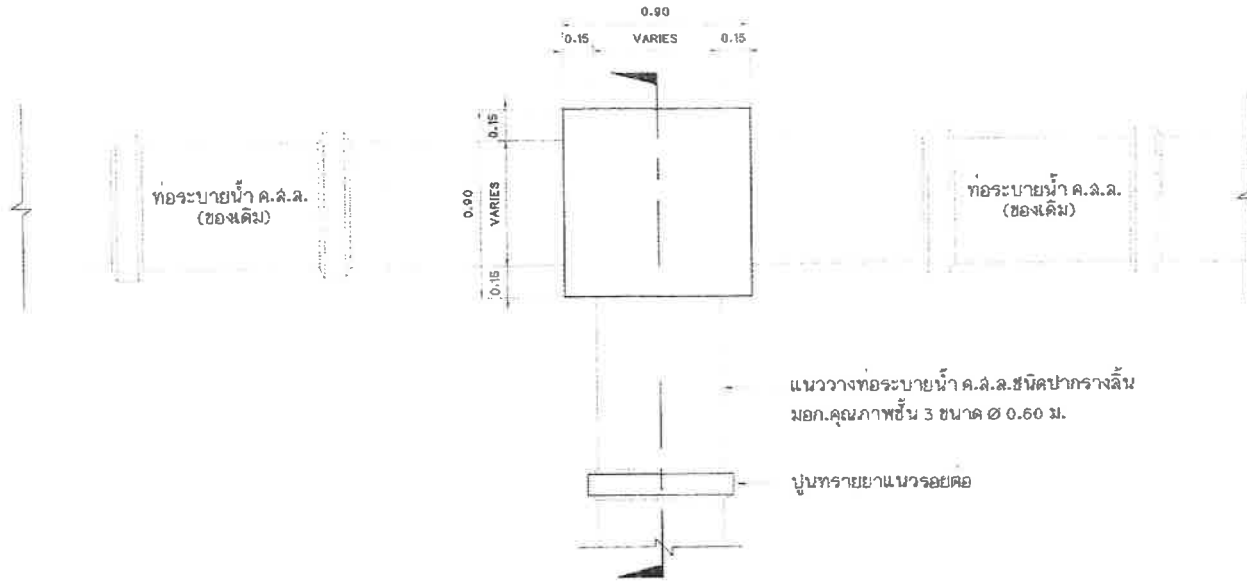

แปลนการเชื่อมต่อในกรณีเชื่อมกับท่อระบายน้ำของเดิม
มาตราส่วน 1:25

เทคอนกรีตหยาบคาดท้องท่อตลอดแนววางท่อ

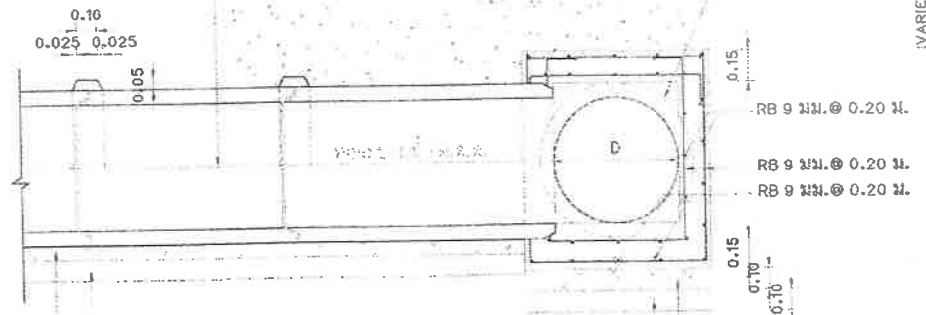

ทรายหยาบปรับระดับหนา 0.10 ม.
แผ่นพื้นรองท่อ (ดูแบบขยายแผ่นที่ 22)

คอนกรีตหยาบ 1:3:5 หนา 0.10 ม.
หรือแผ่นพื้นคอนกรีต หนา 0.10 ม.
ทรายหยาบปรับระดับบดอัดแน่น หนา 0.10 ม.

รูปตัดการเชื่อมต่อท่อระบายน้ำของเดิม
มาตราส่วน 1:25



สำนักช่างเทศบาลนครกรุงเทพ

โครงการ
ก่อสร้างถนน คสล. และท่อระบายน้ำ
บริเวณถนนสุขุมวิท ซอยลาดพร้าว 3
แยกซอยตึกเก่า (ระยะที่ 4)

สถานที่ตั้งโครงการ
บริเวณถนนสุขุมวิท ซอยลาดพร้าว 3
แยกซอยตึกเก่า (ระยะที่ 4)

สำรวจ
นายทอง บัวชุม
นายพรศักดิ์ ทรัพย์สมบูรณ์

เขียนแบบ
นายพนพล แพร่วลี

หัวหน้าหมวดวิศวกรรม
นายวีระยุทธ สมศักดิ์

สถาปนิก
(นางสาวประภากร นนทพันธ์)

วิศวกรโยธา
นายบัณฑิต พิทักษ์

หัวหน้าช่างเอกแบบ
นายอลงคม ฉายศิริวงษ์

ผู้อำนวยการควบคุมความถูกต้อง
นายนิคม ชัยรุ่งเรือง

ผู้อำนวยการด้านช่าง
นายพชร พิงพวย

ปลัดเทศบาล
นายสุระ บุญศิริโชติ

นายกเทศมนตรี
นายวิชัย บรรลาคคีดี

ทะเบียนแบบเลขที่ กฉ.20 / 2567

วัน / เดือน / ปี 12 / 07 / 2568

แผ่นที่ 16

รวม 24

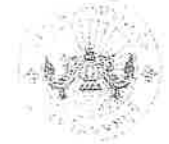

สำนักช่างเทคนิคลาดกระบัง

โครงการ ก่อสร้างถนน คสล.และท่อระบายน้ำ บริเวณถนนสุขาภิบาล ๓ แขวงคลองเตย กรุงเทพมหานคร (ระยะที่ ๔)

สถานที่ตั้งโครงการ บริเวณถนนสุขาภิบาล ๓ แขวงคลองเตย (ระยะที่ ๔)

สำรวจ นายทอง ปิ่นสุ่ย (นายทรงอำนาจ พงศ์พรหมนาถ)

เขียนแบบ (นายพอล แพร้ง)

หัวหน้างานจัดแบบ (นายวิฑูรย์ อมรรักษ์)

สถาปนิก (นางสาวประภากร นนทจักร์)

วิศวกรโยธา (นายฉัตรชัย พิลาชัย)

หัวหน้าฝ่ายออกแบบ (นายอดัม ลาเต็ง)

ผู้อำนวยการควบคุมคุณภาพก่อสร้าง (นายวิฑูรย์ ชัยรุ่งเรือง)

ผู้อำนวยการด้านเอกสารช่าง (นายพอล พริ่งทวย)

ปลัดเทศบาล (นายสุรศักดิ์ บุญวิชัยโชค)

นายกเทศมนตรี (นายวิฑูรย์ บรรณาคำศักดิ์)

ทะเบียนแบบเลขที่ รับ / เดือน / ปี

กค.๒๐ / ๒๕๕๗ ๑๒ / ๐๗ / ๒๕๕๖

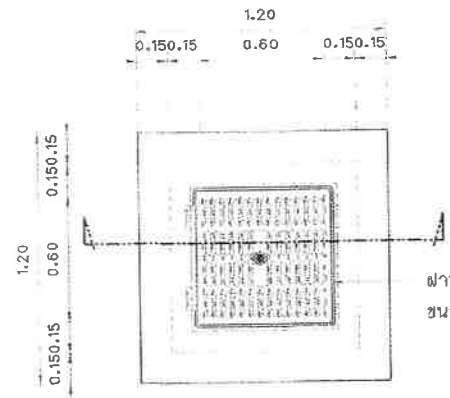

ฝาบ่อพักเหล็กหล่อเหลี่ยม ๒ ขนาดไม่น้อยกว่า ๐.๖๔ x ๐.๖๔ ม.(ดูแบบขยายแผ่นที่ ๑๗)

แปลนขยายบ่อพัก(หัวมุม)

มาตราส่วน ๑ : ๒๕

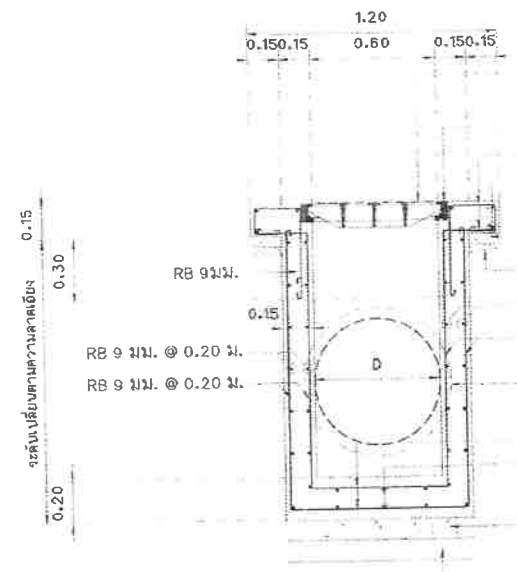

ฝาบ่อพักเหล็กหล่อเหลี่ยม ๒ ขนาดไม่น้อยกว่า ๐.๖๔ x ๐.๖๔ ม.(ดูแบบขยายแผ่นที่ ๑๗) กรอบเหล็กหล่อเหลี่ยม โดยรอบ RB ๙ มม. @ ๐.๒๐ ม. ๔-RB ๙ มม. (จัดโดยรอบ)

- คอนกรีตหยาบหนา ๐.๐๕ ม.
- ทรายหยาบรองพื้น RB ๙ มม. @ ๐.๒๐ ม.
- RB ๙ มม. @ ๐.๒๐ ม.
- แนววางท่อระบายน้ำ ค.ส.ล.ชนิดปากรางล้น มอก.คุณภาพชั้น ๓ ขนาด ๑๐๐ มม.
- RB ๙ มม. @ ๐.๒๐ ม.
- RB ๙ มม. @ ๐.๒๐ ม.
- คอนกรีตหยาบ ๑ : ๓ : ๕ หนา ๐.๑๐ ม. หรือแผ่นพื้นคอนกรีต หนา ๐.๑๐ ม.
- ทรายหยาบปรับระดับบดอัดแน่นหนา ๐.๑๐ ม.

แบบขยายรูปตัดการเสริมเหล็ก บ่อพัก(หัวมุม)

มาตราส่วน ๑ : ๒๕

หมายเหตุ

รูปแบบฝาก็แสดงเป็นเพียงรูปแบบฝา และตราสัญลักษณ์ สามารถปรับเปลี่ยนได้ ทั้งนี้ผู้รับจ้างต้องเสนอขออนุมัติใช้ ทั้งรูปแบบฝาบ่อ และสัญลักษณ์ก่อนติดตั้ง



สำนักงานเขตคลองสานกรุงเทพมหานคร

โครงการ
ก่อสร้างถนน คสล. และท่อระบายน้ำ บริเวณถนนคู่ขนานประชาสงเคราะห์ 3 แยกซอยสัมพันธ์ (ระยะที่ 4)

สถานที่ตั้งโครงการ
บริเวณถนนคู่ขนานประชาสงเคราะห์ 3 แยกซอยสัมพันธ์ (ระยะที่ 4)

สำรวจ
นายทนง ปิ่นน้อย
นายพงศ์วัฒน์ พงศ์พรหมมาด

เขียนแบบ
(นายบทลล แพรวลี)

หัวหน้างานจัดทำแบบ
(นายวิรัชภรณ์ อมตศักดิ์)

สถาปนิก
(นางฉาวประภากร นนทจินทร์)

วิศวกรโยธา
(นายอนันต์ชัย พิภพชัย)

หัวหน้าฝ่ายออกแบบ
(นายอาคม สบายดวง)

ผู้อำนวยการส่วนควบคุมการก่อสร้าง
(นายวิศวะ ชัยรุ่งเรือง)

ผู้อำนวยการสำนักงาน
(นายมนตรี หวังทราย)

ปลัดเทศบาล
(นายสุภัทร บุญศิริชูโต)

นายกเทศมนตรี
(นายวิชัย บรมศักดิ์)

ทะเบียนแบบเลขที่	วัน / เดือน / ปี
กส.20 / 2567	12 / 07 / 2568
แผ่นที่	รวม
20	24

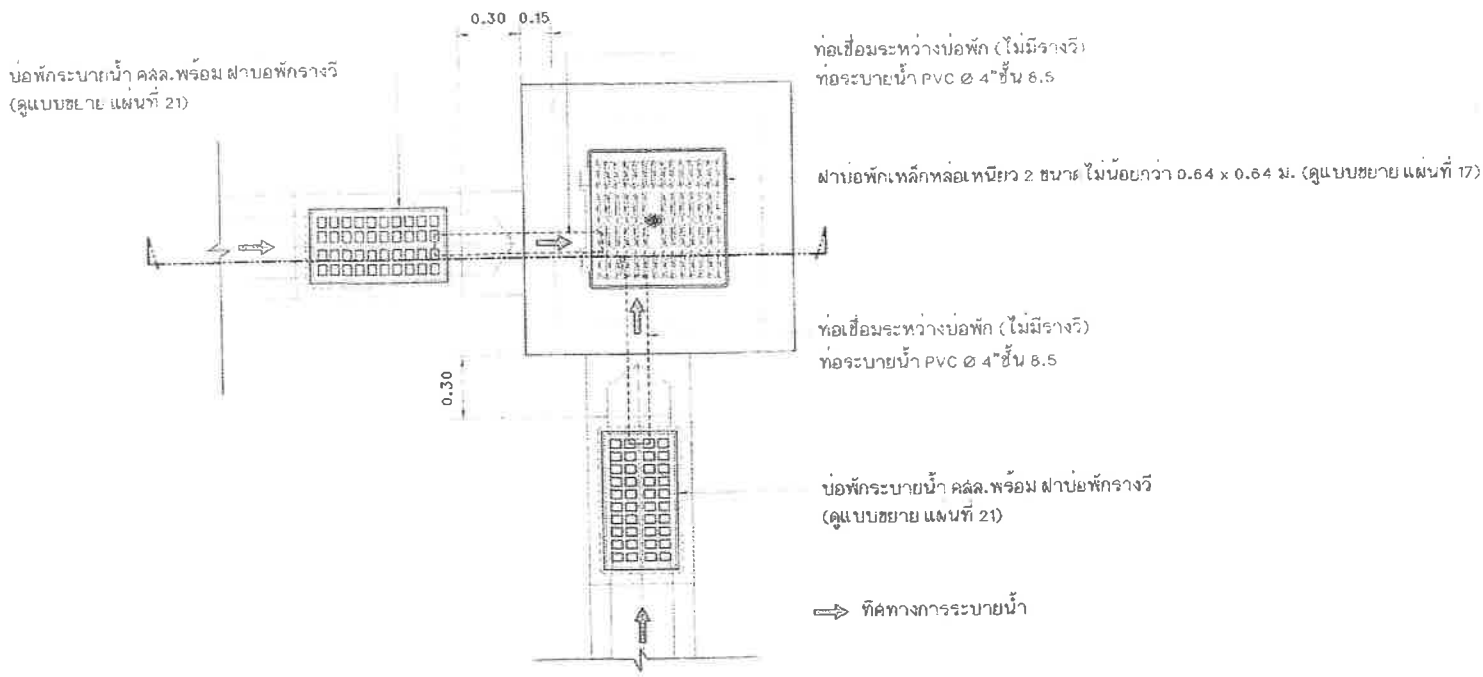

แปลนขยายช่องเปิดรับน้ำบ่อพัก(หัวมุม)
มาตราส่วน 1: 25

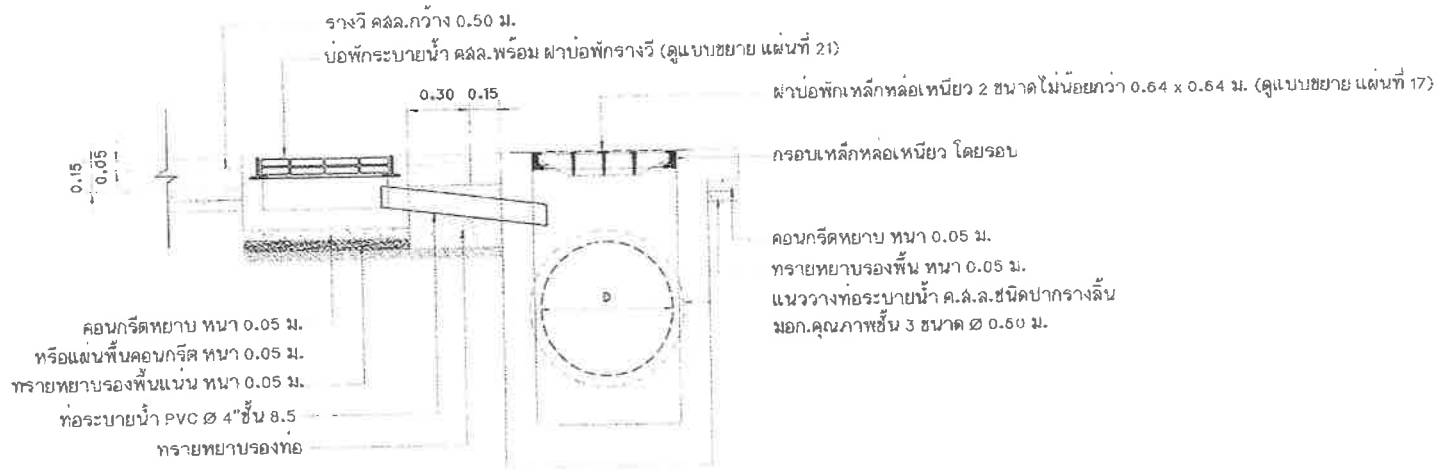

แบบขยายรูปตัดการเชื่อมต่อท่อ บ่อพัก(หัวมุม)
มาตราส่วน 1: 25

หมายเหตุ

รูปแบบเสาที่แสดงเป็นเพียงรูปแบบภาพ และตราสัญลักษณ์ สามารถปรับเปลี่ยนได้ ทั้งนี้ผู้รับจ้างต้องเสนอขออนุมัติใช้ ทั้งรูปแบบภาพ และสัญลักษณ์ก่อนติดตั้ง



สำนักช่างเทคนิคควบคุมการเกษตร

โครงการ
ก่อสร้างถนน คลอง และท่อระบายน้ำ
บริเวณถนนสุขุมวิทระยะทาง 3
แยกซอยสมเอก (ระยะที่ 4)

สถานที่ตั้งโครงการ
บริเวณถนนสุขุมวิทระยะทาง 3
แยกซอยสมเอก (ระยะที่ 4)

สำรวจ
(นายทนง ชินสุข)
(นายทองถิ่น พงศ์พรหมบ่อ)

เขียนแบบ
(นายพอล แพรส)

หัวหน้ากองจัดพิมพ์
(นายวิชากรณ วัฒนศักดิ์)

สถาปนิก
(นางสาวประภาพร นนทพันธ์)

วิศวกรโยธา
(นายอนันตชัย พิทักษ์)

หัวหน้าฝ่ายออกแบบ
(นายอุดม ลาตัง)

ผู้อำนวยการส่วนควบคุมการก่อสร้าง
(นายวิฑูรย์ ชัยรุ่งเรือง)

ผู้อำนวยการสำนักการช่าง
(นายพนกร พงศ์พรหม)

ปลัดเทศบาล
(นายสุทนต์ บุญศิริโชติ)

นายกเทศมนตรี
(นายวิชัย บรรลาศักดิ์)

ทะเบียนแบบเลขที่	วัน / เดือน / ปี
กฉ.20 / 2567	12 / 07 / 2566
แผ่นที่	รวม
2	24

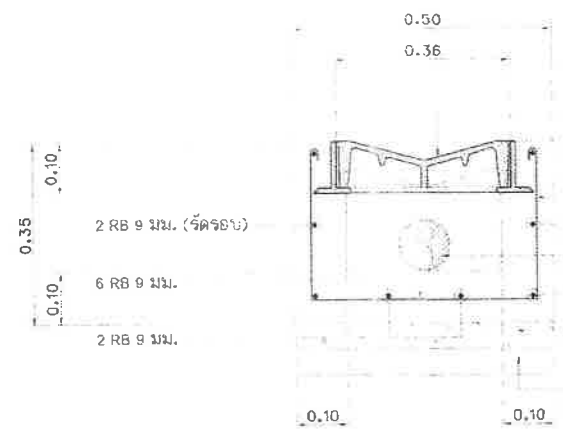

ฝาบ่อพักเหล็กหล่อเหนียวขนาด 0.36 X 0.66 ม.

- 6 RB 9 มม.
- 2 RB 9 มม. (จัดรอบ)
- ท่อระบายน้ำ PVC ๔" ชั้น ๘.5
- 2 RB 9 มม. (เหล็กคานมูม)
- คอนกรีตหยาบหนา 0.05 ม.
- หรือแผ่นพื้นคอนกรีตหนา 0.05 ม.
- ท้ายทวยบรองพื้นแน่นหนา 0.05 ม.

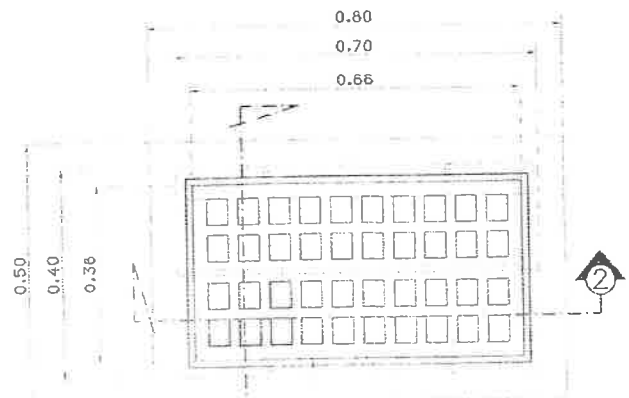

แบบขยายฝาบ่อพักรางวิเหล็กหล่อเหนียว
มาตราส่วน 1:10

แบบขยายรูปตัด ① บ่อพักระบายน้ำ คลล. พร้อม ฝาบ่อพักรางวิ
มาตราส่วน 1:10

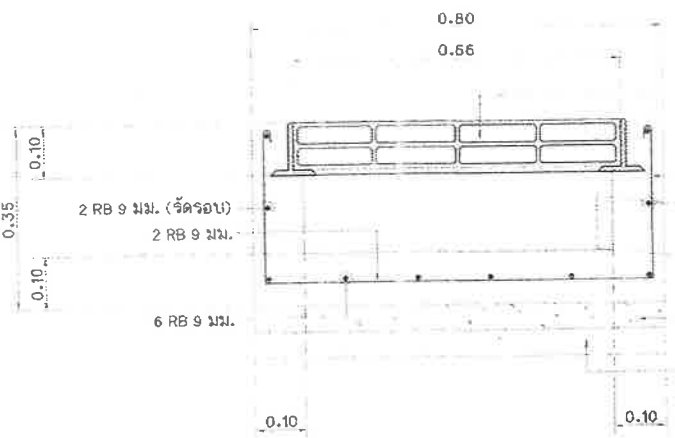

ฝาบ่อพักเหล็กหล่อเหนียว
ขนาด 0.36 X 0.66 ม.

- 2 RB 9 มม.
- 2 RB 9 มม. (จัดรอบ)
- ท่อระบายน้ำ PVC ๔" ชั้น ๘.5
- คอนกรีตหยาบหนา 0.05 ม.
- หรือแผ่นพื้นคอนกรีตหนา 0.05 ม.
- ท้ายทวยบรองพื้นแน่นหนา 0.05 ม.

แบบขยายรูปตัด ② บ่อพักระบายน้ำ คลล. พร้อม ฝาบ่อพักรางวิ
มาตราส่วน 1:10

หมายเหตุ
รูปแบบเสาที่แสดง เป็นเพียงรูปแบบ และตราสัญลักษณ์ สามารถปรับเปลี่ยนได้
ทั้งนี้ผู้รับจ้างต้องเสนอขออนุมัติใช้ ทั้งรูปแบบฝาบ่อ และสัญลักษณ์ก่อนติดตั้ง

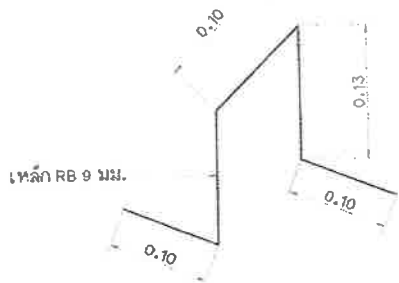

แบบขยายเหล็กขาตั้งรับเหล็กตะแกรง (ผิว คสล.หนา 0.15 ม.)
 มาตรฐาน 1 : 5

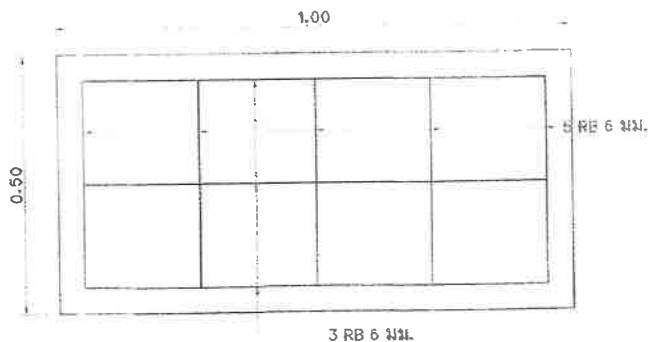

แบบขยายแปลนแผ่นพื้นรองทอ
 มาตรฐาน 1 : 10

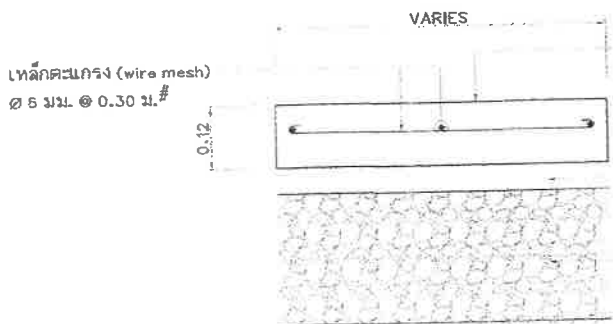

โหลทางคสล.หนา 0.12 ม.
 พื้นที่ประมาณ 23.00 ตารางเมตร
 ทราหยาบรองพื้นหนา 0.05 ม.
 พื้นคลุกบดอัดแน่นหนา 0.05-0.25 ม.

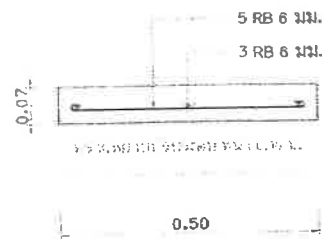

แบบขยายรูปตัดแผ่นพื้นรองทอ
 มาตรฐาน 1 : 10

แบบขยายรูปตัดทางเข้าบ้าน คสล.หนา 0.12 ม.
 มาตรฐาน 1 : 10

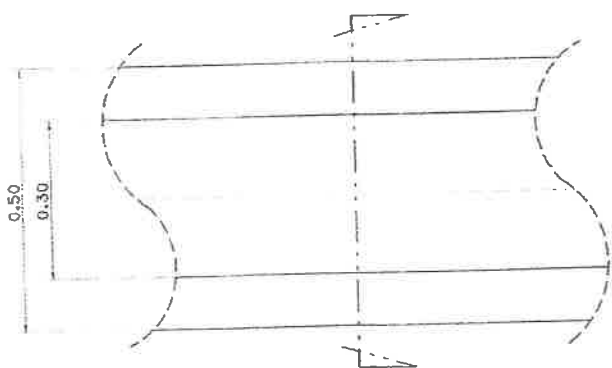

แบบขยายแปลนรางวี คสล.
 มาตรฐาน 1 : 10

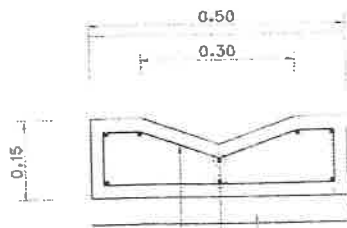

ทราหยาบรองพื้นหนา 0.05 ม.
 เหล็ก 8 - RB 9 มม.
 เหล็กปลอก RB 6 มม. ๑ 0.20 ม.

ขุยมะพร้าวอัดวางวี คสล.
 มาตรฐาน 1 : 10

ขนาดท่อ Ø	ขนาดแผ่นพื้นรองทอ	
	ความกว้าง	ความยาว
Ø 0.30 m.	0.40 m.	1.00 m.
Ø 0.40 m.	0.40 m.	1.00 m.
Ø 0.60 m.	0.50 m.	1.00 m.
Ø 0.80 m.	0.40 m. 2 แผ่น	1.00 m.
Ø 1.00 m.	0.50 m. 2 แผ่น	1.00 m.



สำนักงานเทศบาลนครปากเกร็ด

โครงการ

ก่อสร้างถนน คสล.และท่อระบายน้ำ
 บริเวณถนนสุขุมวิทประชิดโครงการ 3
 แยกซอยสมเอก (ระยะที่ 4)

สถานที่ตั้งโครงการ

บริเวณถนนสุขุมวิทประชิดโครงการ 3
 แยกซอยสมเอก (ระยะที่ 4)

สำรวจ

(นายทนง ปิ่นลือ) [Signature]
 (นายพลวัฒน์ ทรงพรหมมา)

เขียนแบบ

(นายพนม แพร้ว) [Signature]

หัวหน้างานจัดทำแบบ

(นายวิชัยภรณ์ สมศักดิ์) [Signature]

สถาปนิก

(นางสาวประภากร นมทิมทรัพย์) [Signature]

วิศวกรโยธา

(นายอนันตชัย พันธ์ชัย) [Signature]

หัวหน้าฝ่ายออกแบบ

(นายอาคม สว่างวงศ์) [Signature]

ผู้ควบคุมการคำนวณความหนาของคสล.

(นายวิวัฒน์ ชัยรุ่งเรือง) [Signature]

ผู้ควบคุมการดำเนินการช่าง

(นายพนมกร ทรงพรหมมา) [Signature]

ปลัดเทศบาล

(นายสุชาติ บุญศิริ) [Signature]

นายเทศมนตรี

(นายวิชัย บวรศักดิ์) [Signature]

ทะเบียนแบบเลขที่

กธ.20 / 2567

วันที่

22

วัน / เดือน / ปี

12 / 07 / 2568

รวม

24

แบบขยาย EXPANSION JOINT ทุกระยะ 50.00 ม.
 มาตรฐาน 1:10

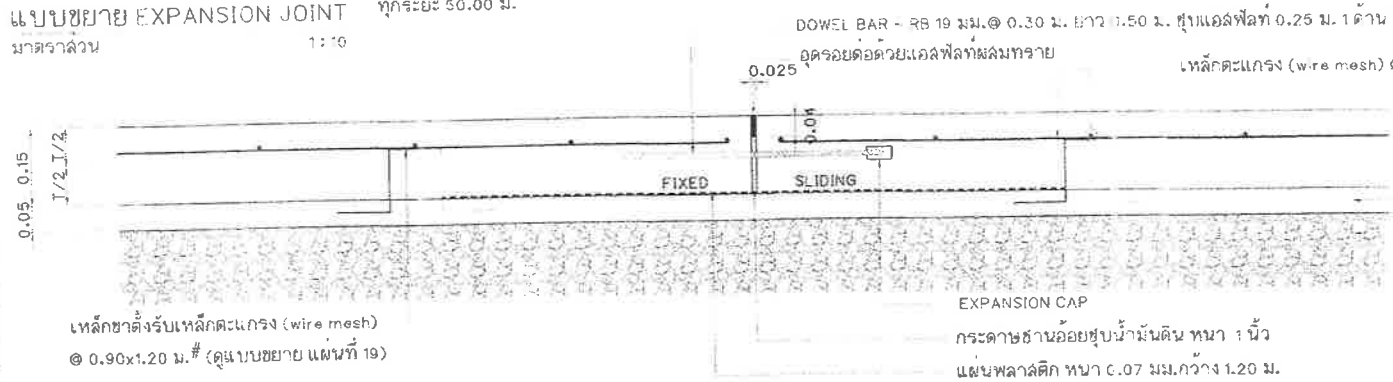

ทรายหยาบรองพื้นหนา 0.05 ม.
 พื้นทางหินคลุก ความหนา 0.05-0.25 ม.
 บดอัดแน่น ไม่น้อยกว่า
 95% MODIFIED PROCTOR TEST

แบบขยาย TRANSVERSE JOINT ทุกระยะ 10.00 ม.
 มาตรฐาน 1:10

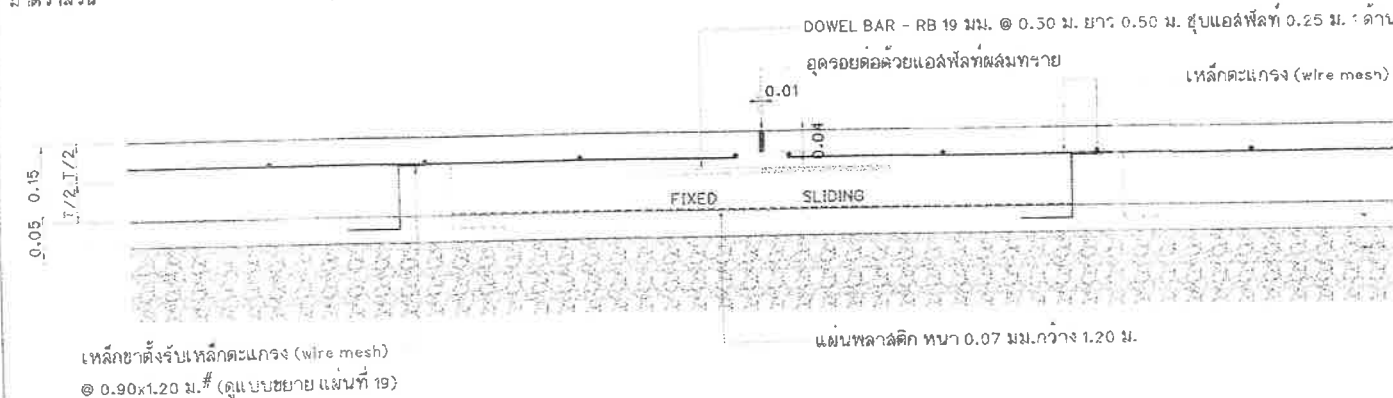

ทรายหยาบรองพื้นหนา 0.05 ม.
 พื้นทางหินคลุก ความหนา 0.05-0.25 ม.
 บดอัดแน่น ไม่น้อยกว่า
 95% MODIFIED PROCTOR TEST

แบบขยาย CONSTRUCTION JOINT ทุกระยะการหยุดเทคอนกรีตแต่ละวัน
 มาตรฐาน 1:10

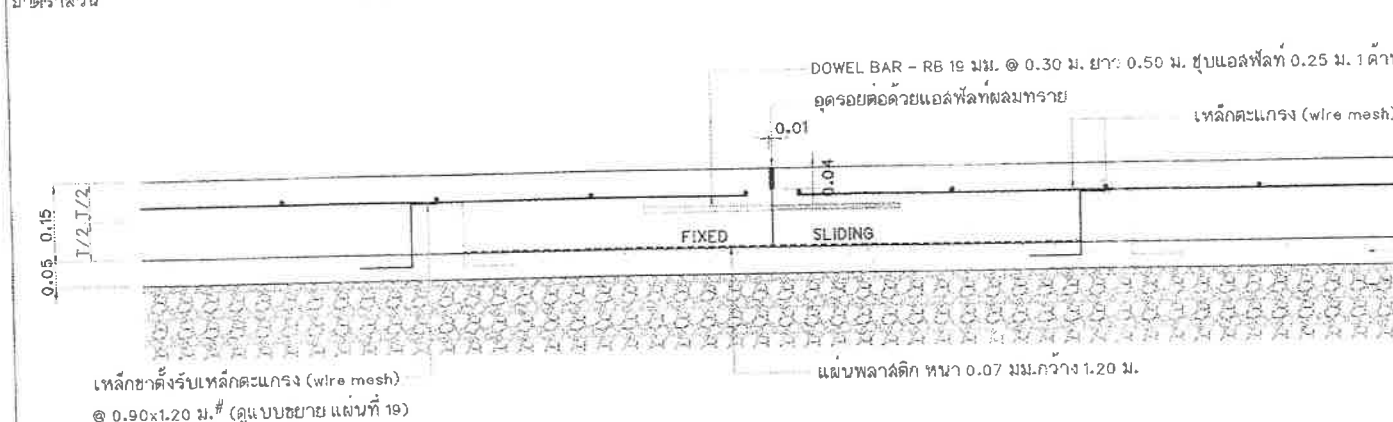

ทรายหยาบรองพื้นหนา 0.05 ม.
 พื้นทางหินคลุก ความหนา 0.05-0.25 ม.
 บดอัดแน่น ไม่น้อยกว่า
 95% MODIFIED PROCTOR TEST



สำนักช่างเทศบาลนครปากเกร็ด	
โครงการ	ก่อสร้างถนน คล. และท่อระบายน้ำ บริเวณถนนสุขาภิบาลจรด 5 แยกซอยมอญ (ระยะที่ ๕)
สถานที่ตั้งโครงการ	บริเวณถนนสุขาภิบาลจรด 5 แยกซอยมอญ (ระยะที่ ๕)
สำรวจ	ท.พ. (นายทอง บินลอบ) W.พ. (นายทองคำกรณ์ พงศ์พรหมนาค)
เขียนแบบ	(นายบทผล แพร่วลี)
หัวหน้างานจัดทำแบบ	(นายวิรัชชากรณ์ ฉิมศักดิ์)
สถาปนิก	(นางสาวประภากร นนทรจันทร์)
วิศวกรโยธา	(นายจวันชัย พิศาลย์)
หัวหน้าฝ่ายออกแบบ	(นายภาคม ฉายดวง)
ผู้อำนวยการควบคุมความถูกต้องร่าง	(นายวิศิษฐ์ ชัยรุ่งเรือง)
ผู้อำนวยการสำนักช่าง	(นายพนกร พงษ์ไชย)
ปลัดเทศบาล	(นายสุทธิชัย บุญศิริชูใจ)
นายกเทศมนตรี	(นายวิชัย บรมดาศักดิ์)
ทะเบียนแบบเลขที่	รับ / เดือน / ปี
กส.20 / 2567	12 / 07 / 2566
แผ่นที่	รวม
23	24

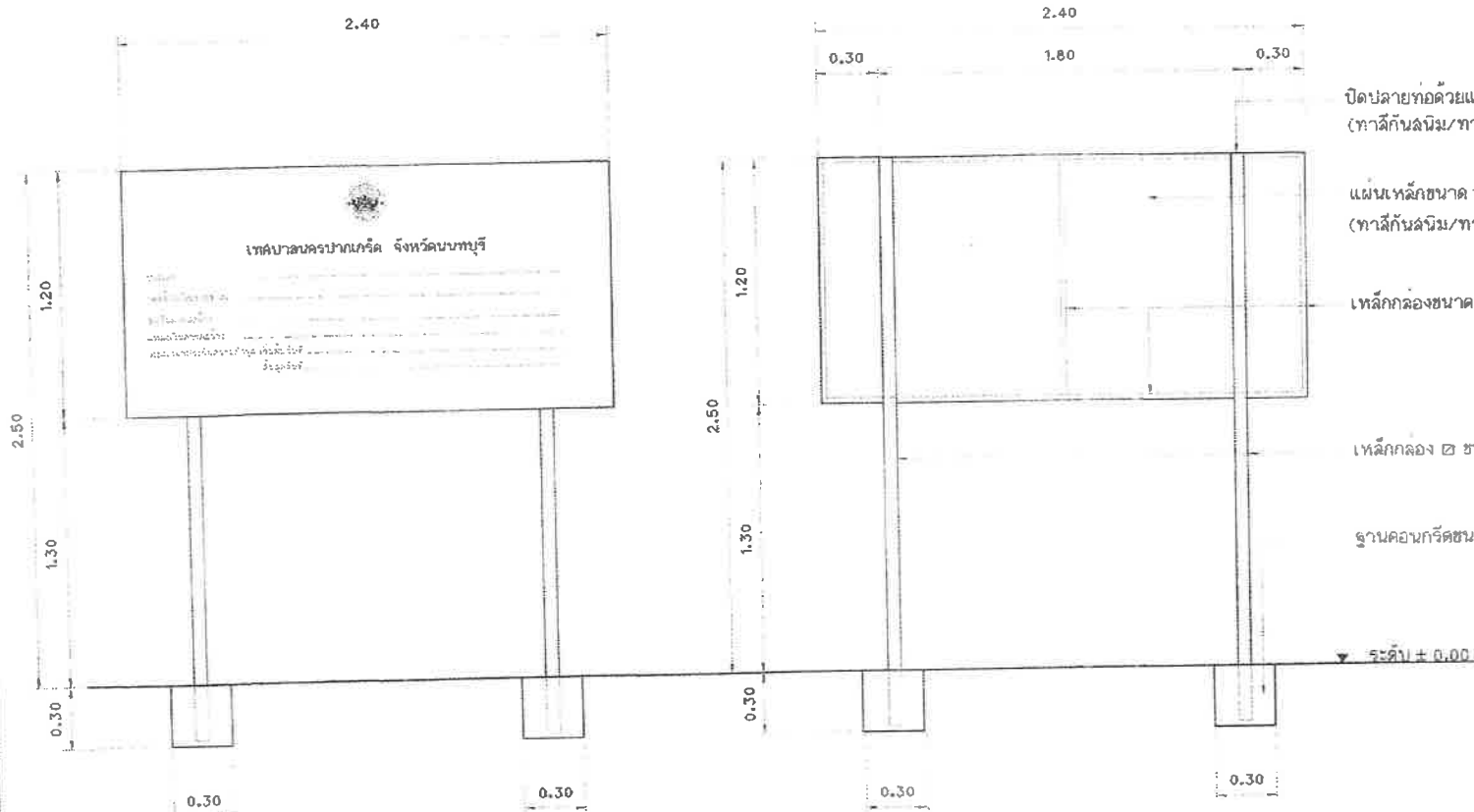

ปิดปลายท่อด้วยแผ่นเหล็ก (ทาลีกันสนิม/ทาลีน้ำมัน)

แผ่นเหล็กขนาด 1.20x2.40 ม.หนา 1.5 มม. (ทาลีกันสนิม/ทาลีน้ำมัน ทั้งสองด้าน)

เหล็กกล่องขนาด 25x25x2.3 มม.





เหล็กกล่อง ๒ ขนาด 3"x 3"หนา 2.3 มม.

ฐานคอนกรีตขนาด 0.30x0.30x0.30 ม.

▽ ระดับ ± 0.00

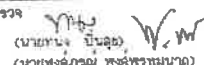
แบบขั้วโครงการ
มาตราส่วน 1:25

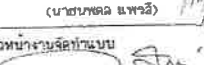
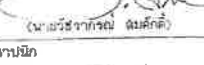
หมายเหตุ หันขั้วด้านหน้า - ด้านหลัง ทาลีกันสนิม/ทาลีน้ำมันด้วยสีน้ำมัน
ตัวอักษรขนาดสูงไม่น้อยกว่า 0.04 ม. ตราเทศบาลนครปากเกร็ด ขนาด ๒ 0.20 ม.

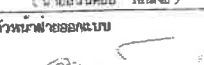
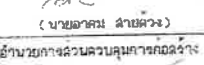
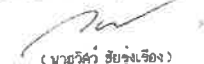
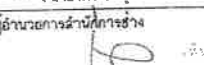
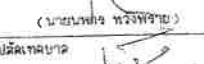
	
สำนักช่างเทศบาลนครปากเกร็ด	
โครงการ ก่อสร้างถนน คสล.และท่อระบายน้ำ บริเวณถนนวิภาวดีรังสิต ช่วง กม.ที่ 3 แยกซอยสุขุมวิท (ระยะที่ 4)	
สถานที่ตั้งโครงการ บริเวณถนนวิภาวดีรังสิต ช่วง กม.ที่ 3 แยกซอยสุขุมวิท (ระยะที่ 4)	
สำรวจ (นายทรง ปิ่นสุด) (นายทรงภรณ์ พงษ์พรหมนาค)	 
เขียนแบบ (นายบทผล แพร่วลี)	
หัวหน้างานจัดทำแบบ (นายวิฑูรย์กรรณ์ สมศักดิ์)	
สถาปนิก (นางฉวางประภากร นันทจันทน์)	
วิศวกรโยธา (นายเชาวน์ชัย พันธ์ชัย)	
หัวหน้าฝ่ายออกแบบ (นายอดิศร สายดวง)	
ผู้อำนวยการส่วนควบคุมการก่อสร้าง (นายวิวัฒน์ ชัยรุ่งเรือง)	
ผู้อำนวยการสำนักช่าง (นายสมชาย พงษ์พรหมนาค)	
ปลัดเทศบาล (นายสุเทพ บุญศิริชูโชค)	
นายกเทศมนตรี (นายวิชัย บรรลือศักดิ์)	
ทะเบียนแบบเลขที่	วัน / เดือน / ปี
ถ.๒๐ / 2567	12 / 07 / 256๘
แผ่นที่	รวม
24	24