



ประกาศเทศบาลนครปากเกร็ด

เรื่อง ประกวดราคาจ้างก่อสร้างโครงการก่อสร้างปรับปรุงสวนสมเด็จพระศรีนครินทร์ นนทบุรี ด้วยวิธีประกวด  
ราคาอิเล็กทรอนิกส์ (e-bidding)

เทศบาลนครปากเกร็ด มีความประสงค์จะ ประกวดราคาจ้างก่อสร้างโครงการก่อสร้างปรับปรุงสวน  
สมเด็จพระศรีนครินทร์ นนทบุรี ด้วยวิธีประกวดราคาอิเล็กทรอนิกส์ (e-bidding) โดยก่อสร้างปรับปรุงภูมิทัศน์ ภาย  
ในสวนสมเด็จพระศรีนครินทร์ นนทบุรี ดังนี้

- ปรับปรุงลานกิจกรรมบริเวณประตูทางเข้า-ออกหมู่บ้านมิตรประชา
- ปรับปรุงภูมิทัศน์รอบสระน้ำ
- ติดตั้งป้ายแนะนำสถานที่ภายในสวนสมเด็จพระศรีนครินทร์ นนทบุรี

ตามแบบรูปและรายการของเทศบาล

ราคากลางของงานก่อสร้างในการประกวดราคาครั้งนี้เป็นเงินทั้งสิ้น ๗,๙๙๖,๒๑๐.๖๔ บาท (เจ็ดล้านเก้าแสนเก้าหมื่น  
หกพันสองร้อยสิบบาทหกสิบสี่สตางค์)

ผู้ยื่นข้อเสนอจะต้องมีคุณสมบัติ ดังต่อไปนี้

๑. มีความสามารถตามกฎหมาย
๒. ไม่เป็นบุคคลล้มละลาย
๓. ไม่อยู่ระหว่างเลิกกิจการ
๔. ไม่เป็นบุคคลซึ่งอยู่ระหว่างถูกระงับการยื่นข้อเสนอหรือทำสัญญากับหน่วยงานของรัฐไว้ชั่วคราวเนื่อง  
จากเป็นผู้ที่ไม่ผ่านเกณฑ์การประเมินผลการปฏิบัติงานของผู้ประกอบการตามระเบียบที่รัฐมนตรีว่าการกระทรวงการ  
คลังกำหนดตามที่ประกาศเผยแพร่ในระบบเครือข่ายสารสนเทศของกรมบัญชีกลาง
๕. ไม่เป็นบุคคลซึ่งถูกระงับชื่อไว้ในบัญชีรายชื่อผู้ทำงานและได้แจ้งเวียนชื่อให้เป็นผู้ทำงานของหน่วยงาน  
ของรัฐในระบบเครือข่ายสารสนเทศของกรมบัญชีกลาง ซึ่งรวมถึงนิติบุคคลที่ผู้ทำงานเป็นหุ้นส่วนผู้จัดการ กรรมการผู้  
จัดการ ผู้บริหาร ผู้มีอำนาจในการดำเนินงานในกิจการของนิติบุคคลนั้นด้วย
๖. มีคุณสมบัติและไม่มีลักษณะต้องห้ามตามที่คณะกรรมการนโยบายการจัดซื้อจัดจ้างและการบริหาร  
พัสดุภาครัฐกำหนดในราชกิจจานุเบกษา
๗. เป็นนิติบุคคลผู้มีอาชีพรับจ้างงานที่ประกวดราคาอิเล็กทรอนิกส์ดังกล่าว
๘. ไม่เป็นผู้มีผลประโยชน์ร่วมกันกับผู้ยื่นข้อเสนอรายอื่นที่เข้ายื่นข้อเสนอให้แก่เทศบาลนครปาก  
เกร็ด ณ วันประกาศประกวดราคาอิเล็กทรอนิกส์ หรือไม่เป็นผู้กระทำการอันเป็นการขัดขวางการแข่งขันราคาอย่าง  
เป็นธรรม ในการประกวดราคาอิเล็กทรอนิกส์ครั้งนี้
๙. ไม่เป็นผู้ได้รับเอกสิทธิ์หรือความคุ้มกัน ซึ่งอาจปฏิเสธไม่ยอมขึ้นศาลไทย เว้นแต่รัฐบาลของผู้ยื่นข้อ  
เสนอได้มีคำสั่งให้สละเอกสิทธิ์และความคุ้มกันเช่นนั้น
๑๐. ผู้ยื่นข้อเสนอต้องมีผลงานก่อสร้างประเภทเดียวกันกับงานที่ประกวดราคาจ้างก่อสร้าง **และต้อง**  
**เป็นงานของผู้รับจ้างในสัญญาเดียว** ในวงเงินไม่น้อยกว่า ๓,๙๙๐,๐๐๐.๐๐ บาท (สามล้านเก้าแสนเก้าหมื่นบาทถ้วน)  
และเป็นผลงานที่เป็นคู่สัญญาโดยตรงกับหน่วยงานของรัฐ หรือหน่วยงานเอกชนที่เทศบาลนครปากเกร็ดเชื่อถือ

ผู้ยื่นข้อเสนอที่เสนอราคาในรูปแบบของ "กิจการร่วมค้า" ต้องมีคุณสมบัติดังนี้

(๑) กรณีที่กิจการร่วมค้าได้จดทะเบียนเป็นนิติบุคคลใหม่ กิจการร่วมค้าจะต้องมีคุณสมบัติครบถ้วนตามเงื่อนไขที่กำหนดไว้ในเอกสารประกวดราคา และการเสนอราคาให้เสนอราคาในนาม "กิจการร่วมค้า" ส่วนคุณสมบัติด้านผลงานก่อสร้าง กิจการร่วมค้าดังกล่าวสามารถนำผลงานก่อสร้างของผู้เข้าร่วมค้ามาใช้แสดงเป็นผลงานก่อสร้างของกิจการร่วมค้าที่เข้าประกวดราคาได้

(๒) กรณีที่กิจการร่วมค้าไม่ได้จดทะเบียนเป็นนิติบุคคลใหม่ นิติบุคคลแต่ละนิติบุคคลที่เข้าร่วมค้าทุกรายจะต้องมีคุณสมบัติครบถ้วนตามเงื่อนไขที่กำหนดไว้ในเอกสารประกวดราคา เว้นแต่ในกรณีที่กิจการร่วมค้าได้มีข้อตกลงระหว่างผู้เข้าร่วมค้าเป็นลายลักษณ์อักษรกำหนดให้ผู้เข้าร่วมค้ารายใดรายหนึ่งเป็นผู้รับผิดชอบหลักในการเข้าเสนอรากับหน่วยงานของรัฐ และแสดงหลักฐานดังกล่าวมาพร้อมการยื่นข้อเสนอประกวดราคาทางระบบจัดซื้อจัดจ้างภาครัฐด้วยอิเล็กทรอนิกส์ กิจการร่วมค่านั้นสามารถใช้ผลงานก่อสร้างของผู้เข้าร่วมค้าหลักรายเดียวเป็นผลงานก่อสร้างของกิจการร่วมค้าที่ยื่นข้อเสนอได้

ทั้งนี้ "กิจการร่วมค้าที่จดทะเบียนเป็นนิติบุคคลใหม่" หมายความว่า กิจการร่วมค้าที่จดทะเบียนเป็นนิติบุคคลต่อกรมพัฒนาธุรกิจการค้า กระทรวงพาณิชย์

๑๑. ผู้ยื่นข้อเสนอต้องลงทะเบียนในระบบจัดซื้อจัดจ้างภาครัฐด้วยอิเล็กทรอนิกส์ (Electronic Government Procurement : e - GP) ของกรมบัญชีกลาง

ผู้ยื่นข้อเสนอต้องยื่นข้อเสนอและเสนอราคาทางระบบจัดซื้อจัดจ้างภาครัฐด้วยอิเล็กทรอนิกส์ ในวันที่ ..... ระหว่างเวลา ..... น. ถึง ..... น.

ผู้สนใจสามารถขอรับเอกสารประกวดราคาอิเล็กทรอนิกส์ โดยดาวน์โหลดเอกสารผ่านทางระบบจัดซื้อจัดจ้างภาครัฐด้วยอิเล็กทรอนิกส์ตั้งแต่วันที่ประกาศจนถึงก่อนวันเสนอราคา

ผู้สนใจสามารถดูรายละเอียดได้ที่เว็บไซต์ [www.pakkretcity.go.th](http://www.pakkretcity.go.th) หรือ [www.gprocurement.go.th](http://www.gprocurement.go.th) หรือสอบถามทางโทรศัพท์หมายเลข ๐-๒๙๖๐-๙๗๐๔ ต่อ ๓๑๘, ๓๑๙ ในวันและเวลาราชการ

ประกาศ ณ วันที่                      เมษายน พ.ศ. ๒๕๖๒

(นายวิชัย บรรดาศักดิ์)

นายกเทศมนตรีนครปากเกร็ด

หมายเหตุ ผู้ประกอบการสามารถจัดเตรียมเอกสารประกอบการเสนอราคา (เอกสารส่วนที่ ๑ และเอกสารส่วนที่ ๒) ในระบบ e-GP ได้ตั้งแต่วันที่ขอรับเอกสารจนถึงวันเสนอราคา

## เอกสารประกวดราคาจ้างก่อสร้างด้วยการประกวดราคาอิเล็กทรอนิกส์ (e-bidding)

เลขที่ .....

การจ้างก่อสร้างโครงการก่อสร้างปรับปรุงสวนสมเด็จพระศรีนครินทร์ นนทบุรี

ตามประกาศ เทศบาลนครปากเกร็ด

ลงวันที่ เมษายน ๒๕๖๒

เทศบาลนครปากเกร็ด ซึ่งต่อไปนี้จะเรียกว่า "เทศบาลนครปากเกร็ด" มีความประสงค์จะ ประกวดราคา จ้างก่อสร้าง โครงการก่อสร้างปรับปรุงสวนสมเด็จพระศรีนครินทร์ นนทบุรี ณ สวนสมเด็จพระศรีนครินทร์ นนทบุรี ด้วยวิธีประกวดราคาอิเล็กทรอนิกส์ (e-bidding) โดยก่อสร้างปรับปรุงภูมิทัศน์ ภายในสวนสมเด็จพระศรีนครินทร์ นนทบุรี ดังนี้

- ปรับปรุงลานกิจกรรมบริเวณประตูทางเข้า-ออกหมู่บ้านมิตรประชา
- ปรับปรุงภูมิทัศน์รอบสระน้ำ
- ติดตั้งป้ายแนะนำสถานที่ภายในสวนสมเด็จพระศรีนครินทร์ นนทบุรี

ตามแบบรูปและรายการของเทศบาล โดยมีข้อแนะนำและข้อกำหนดดังต่อไปนี้

## ๑. เอกสารแนบท้ายเอกสารประกวดราคาอิเล็กทรอนิกส์

- ๑.๑ แบบรูปและรายการละเอียด เลขที่ กส. ๒๓/๒๕๖๒ จำนวน -๓๔- แผ่น
- ๑.๒ แบบใบเสนอราคาที่กำหนดไว้ในระบบจัดซื้อจัดจ้างภาครัฐด้วยอิเล็กทรอนิกส์
- ๑.๓ สัญญาจ้างก่อสร้าง
- ๑.๔ แบบหนังสือค้ำประกัน
  - (๑) หลักประกันการเสนอราคา
  - (๒) หลักประกันสัญญา
- ๑.๕ สูตรการปรับราคา
 
$$K = 0.25 + 0.15 \text{ It/Io} + 0.10 \text{ Ct/Co} + 0.40 \text{ Mt/Mo} + 0.10 \text{ St/So}$$
 (งานอาคาร)
- ๑.๖ บทนิยาม
  - (๑) ผู้ที่มีผลประโยชน์ร่วมกัน
  - (๒) การขัดขวางการแข่งขันอย่างเป็นธรรม
- ๑.๗ แบบบัญชีเอกสารที่กำหนดไว้ในระบบจัดซื้อจัดจ้างภาครัฐด้วยอิเล็กทรอนิกส์
  - (๑) บัญชีเอกสารส่วนที่ ๑
  - (๒) บัญชีเอกสารส่วนที่ ๒
- ๑.๘ รายละเอียดการคำนวณราคากลางงานก่อสร้างตาม BOQ (Bill of Quantities)
- ๑.๙ เอกสารแนบประกาศประกวดราคาจ้าง จำนวน -๒- แผ่น
- ๑.๑๐ ใบแจ้งปริมาณงานจ้าง
- ๑.๑๑ สรุบบใบแจ้งปริมาณงานจ้าง

..... ฯลฯ.....

## ๒. คุณสมบัติของผู้ยื่นข้อเสนอ

๒.๑ มีความสามารถตามกฎหมาย

๒.๒ ไม่เป็นบุคคลล้มละลาย

๒.๓ ไม่อยู่ระหว่างเลิกกิจการ

๒.๔ ไม่เป็นบุคคลซึ่งอยู่ระหว่างถูกระงับการยื่นข้อเสนอหรือทำสัญญากับหน่วยงานของรัฐไว้

ชั่วคราว เนื่องจากเป็นผู้ที่ไม่ผ่านเกณฑ์การประเมินผลการปฏิบัติงานของผู้ประกอบการตามระเบียบที่รัฐมนตรีว่าการกระทรวงการคลังกำหนดตามที่ประกาศเผยแพร่ในระบบเครือข่ายสารสนเทศของกรมบัญชีกลาง

๒.๕ ไม่เป็นบุคคลซึ่งถูกระบุชื่อไว้ในบัญชีรายชื่อผู้ทำงานและได้แจ้งเวียนชื่อให้เป็นผู้ทำงานของหน่วยงานของรัฐในระบบเครือข่ายสารสนเทศของกรมบัญชีกลาง ซึ่งรวมถึงนิติบุคคลที่ผู้ทำงานเป็นหุ้นส่วนผู้จัดการ กรรมการผู้จัดการ ผู้บริหาร ผู้มีอำนาจในการดำเนินงานในกิจการของนิติบุคคลนั้นด้วย

๒.๖ มีคุณสมบัติและไม่มีลักษณะต้องห้ามตามที่คณะกรรมการนโยบายการจัดซื้อจัดจ้างและการบริหารพัสดุภาครัฐกำหนดในราชกิจจานุเบกษา

๒.๗ เป็นนิติบุคคลผู้มีอาชีพรับจ้างงานที่ประกวดราคาอิเล็กทรอนิกส์ดังกล่าว

๒.๘ ไม่เป็นผู้มีผลประโยชน์ร่วมกันกับผู้ยื่นข้อเสนอรายอื่นที่เข้ายื่นข้อเสนอให้แก่ เทศบาลนครปากเกร็ด ณ วันประกาศประกวดราคาอิเล็กทรอนิกส์ หรือไม่เป็นผู้กระทำการอันเป็นการขัดขวางการแข่งขันอย่างเป็นธรรม ในการประกวดราคาอิเล็กทรอนิกส์ครั้งนี้

๒.๙ ไม่เป็นผู้ได้รับเอกสิทธิ์หรือความคุ้มกัน ซึ่งอาจปฏิเสธไม่ยอมขึ้นศาลไทย เว้นแต่รัฐบาลของผู้ยื่นข้อเสนอได้มีคำสั่งให้สละเอกสิทธิ์และความคุ้มกันเช่นนั้น

๒.๑๐ ผู้ยื่นข้อเสนอต้องมีผลงานก่อสร้างประเภทเดียวกันกับงานที่ประกวดราคาจ้างก่อสร้าง และต้องเป็นงานของผู้รับจ้างในสัญญาเดียวในวงเงินไม่น้อยกว่า ๓,๙๙๐,๐๐๐.๐๐ บาท (สามล้านเก้าแสนเก้าหมื่นบาทถ้วน) และเป็นผลงานที่เป็นคู่สัญญาโดยตรงกับหน่วยงานของรัฐ หรือหน่วยงานเอกชนที่เทศบาลนครปากเกร็ดเชื่อถือ

ผู้ยื่นข้อเสนอที่เสนอราคาในรูปแบบของ "กิจการร่วมค้า" ต้องมีคุณสมบัติ ดังนี้

(๑) กรณีที่กิจการร่วมค้าได้จดทะเบียนเป็นนิติบุคคลใหม่ กิจการร่วมค้าจะต้องมี

คุณสมบัติครบถ้วนตามเงื่อนไขที่กำหนดไว้ในเอกสารประกวดราคา และการเสนอราคาให้เสนอราคาในนาม "กิจการร่วมค้า" ส่วนคุณสมบัติด้านผลงานก่อสร้าง กิจการร่วมค้าดังกล่าวสามารถนำผลงานก่อสร้างของผู้เข้าร่วมค้ามาใช้แสดงเป็นผลงานก่อสร้างของกิจการร่วมค้าที่เข้าประกวดราคาได้

(๒) กรณีที่กิจการร่วมค้าไม่ได้จดทะเบียนเป็นนิติบุคคลใหม่ นิติบุคคลแต่ละนิติบุคคลที่เข้าร่วมค้าทุกรายจะต้องมีคุณสมบัติครบถ้วนตามเงื่อนไขที่กำหนดไว้ในเอกสารประกวดราคา เว้นแต่ ในกรณีที่กิจการร่วมค้าได้มีข้อตกลงระหว่างผู้เข้าร่วมค้าเป็นลายลักษณ์อักษรกำหนดให้ผู้เข้าร่วมค้ารายใดรายหนึ่งเป็นผู้รับผิดชอบหลักในการเข้าเสนอรอราคากับหน่วยงานของรัฐ และแสดงหลักฐานดังกล่าวมาพร้อมการยื่นข้อเสนอประกวดราคาทางระบบจัดซื้อจัดจ้างภาครัฐด้วยอิเล็กทรอนิกส์ กิจการร่วมค่านั้นสามารถใช้ผลงานก่อสร้างของผู้เข้าร่วมค้าหลักรายเดียวเป็นผลงานก่อสร้างของกิจการร่วมค้าที่ยื่นเสนอราคาได้

ทั้งนี้ "กิจการร่วมค้าที่จดทะเบียนเป็นนิติบุคคลใหม่" หมายความว่า กิจการร่วมค้าที่จดทะเบียนเป็นนิติบุคคลต่อกรมพัฒนาธุรกิจการค้า กระทรวงพาณิชย์

๒.๑๑ ผู้ยื่นข้อเสนอต้องลงทะเบียนในระบบจัดซื้อจัดจ้างภาครัฐด้วยอิเล็กทรอนิกส์ (Electronic Government Procurement : e - GP) ของกรมบัญชีกลาง

### ๓. หลักฐานการยื่นข้อเสนอ

ผู้ยื่นข้อเสนอจะต้องเสนอเอกสารหลักฐานยื่นมาพร้อมกับการเสนอราคาทางระบบจัดซื้อจัดจ้างภาครัฐด้วยอิเล็กทรอนิกส์ โดยแยกเป็น ๒ ส่วน คือ

#### ๓.๑ ส่วนที่ ๑ อย่างน้อยต้องมีเอกสารดังต่อไปนี้

(๑) ในกรณีผู้ยื่นข้อเสนอเป็นนิติบุคคล

(ก) ห้างหุ้นส่วนสามัญหรือห้างหุ้นส่วนจำกัด ให้ยื่นสำเนาหนังสือรับรองการจดทะเบียนนิติบุคคล บัญชีรายชื่อหุ้นส่วนผู้จัดการ ผู้มีอำนาจควบคุม (ถ้ามี) พร้อมทั้งรับรองสำเนาถูกต้อง

(ข) บริษัทจำกัดหรือบริษัทมหาชนจำกัด ให้ยื่นสำเนาหนังสือรับรองการจดทะเบียนนิติบุคคล หนังสือบริคณห์สนธิ บัญชีรายชื่อกรรมการผู้จัดการ ผู้มีอำนาจควบคุม (ถ้ามี) และบัญชีผู้ถือหุ้นรายใหญ่ (ถ้ามี) พร้อมทั้งรับรองสำเนาถูกต้อง

(๒) ในกรณีผู้ยื่นข้อเสนอเป็นบุคคลธรรมดาหรือคณะบุคคลที่มีใช้นิติบุคคล ให้ยื่นสำเนาบัตรประจำตัวประชาชนของผู้ยื่น สำเนาข้อตกลงที่แสดงถึงการเข้าเป็นหุ้นส่วน (ถ้ามี) สำเนาบัตรประจำตัวประชาชนของผู้เป็นหุ้นส่วน หรือสำเนาหนังสือเดินทางของผู้เป็นหุ้นส่วนที่ได้ถือสัญชาติไทย พร้อมทั้งรับรองสำเนาถูกต้อง

(๓) ในกรณีผู้ยื่นข้อเสนอเป็นผู้ยื่นข้อเสนอร่วมกันในฐานะเป็นผู้ร่วมค้า ให้ยื่นสำเนาสัญญาของการเข้าร่วมค้า และเอกสารตามที่ระบุไว้ใน (๑) หรือ (๒) ของผู้ร่วมค้า แล้วแต่กรณี

(๔) เอกสารเพิ่มเติมอื่นๆ

(๔.๑) หนังสือจดทะเบียนบริษัท

(๖) บัญชีเอกสารส่วนที่ ๑ ทั้งหมดที่ได้ยื่นพร้อมกับการเสนอราคาทางระบบจัดซื้อจัดจ้างภาครัฐด้วยอิเล็กทรอนิกส์ ตามแบบในข้อ ๑.๗ (๑) โดยไม่ต้องแนบในรูปแบบ PDF File (Portable Document Format)

ทั้งนี้ เมื่อผู้ยื่นข้อเสนอดำเนินการแนบไฟล์เอกสารตามบัญชีเอกสารส่วนที่ ๑ ครบถ้วน ถูกต้องแล้ว ระบบจัดซื้อจัดจ้างภาครัฐด้วยอิเล็กทรอนิกส์จะสร้างบัญชีเอกสารส่วนที่ ๑ ตามแบบในข้อ ๑.๗ (๑) ให้โดยผู้ยื่นข้อเสนอไม่ต้องแนบบัญชีเอกสารส่วนที่ ๑ ดังกล่าวในรูปแบบ PDF File (Portable Document Format)

#### ๓.๒ ส่วนที่ ๒ อย่างน้อยต้องมีเอกสารดังต่อไปนี้

(๑) ในกรณีที่ผู้ยื่นข้อเสนอมอบอำนาจให้บุคคลอื่นกระทำการแทนให้แนบหนังสือมอบอำนาจซึ่งติดอากรแสตมป์ตามกฎหมาย โดยมีหลักฐานแสดงตัวตนของผู้มอบอำนาจและผู้รับมอบอำนาจ ทั้งนี้หากผู้รับมอบอำนาจเป็นบุคคลธรรมดาต้องเป็นผู้ที่บรรลุนิติภาวะตามกฎหมายแล้วเท่านั้น

(๒) หลักประกันการเสนอราคา ตามข้อ ๕

(๓) สำเนาหนังสือรับรองผลงานก่อสร้างพร้อมทั้งรับรองสำเนาถูกต้อง

(๔) บัญชีรายการก่อสร้าง หรือใบแจ้งปริมาณงานและราคา ซึ่งจะต้องแสดงรายการวัสดุอุปกรณ์ ค่าแรงงาน ภาษีประเภทต่างๆ รวมทั้งกำไรไว้ด้วย

(๕) บัญชีเอกสารส่วนที่ ๒ ทั้งหมดที่ได้ยื่นพร้อมกับการเสนอราคาทางระบบจัดซื้อจัดจ้างภาครัฐด้วยอิเล็กทรอนิกส์ตามแบบในข้อ ๑.๗ (๒) โดยไม่ต้องแนบในรูปแบบ PDF File (Portable Document Format)

ทั้งนี้ เมื่อผู้ยื่นข้อเสนอดำเนินการแนบไฟล์เอกสารตามบัญชีเอกสารส่วนที่ ๒ ครบถ้วนถูกต้องแล้ว ระบบจัดซื้อจัดจ้างภาครัฐด้วยอิเล็กทรอนิกส์จะสร้างบัญชีเอกสารส่วนที่ ๒ ตามแบบในข้อ ๑.๗ (๒) ให้โดยผู้ยื่นข้อเสนอไม่ต้องแนบบัญชีเอกสารส่วนที่ ๒ ดังกล่าวในรูปแบบ PDF File (Portable Document Format)

(๖) เอกสารตามที่กำหนดใน รายละเอียดแนบท้ายแบ่งวงงาน โครงการก่อสร้างปรับปรุงสวนสมเด็จพระศรีนครินทร์ นนทบุรี

#### ๔. การเสนอราคา

๔.๑ ผู้ยื่นข้อเสนอต้องยื่นข้อเสนอ และเสนอราคาทางระบบจัดซื้อจัดจ้างภาครัฐด้วยอิเล็กทรอนิกส์ตามที่กำหนดไว้ในเอกสารประกวดราคาอิเล็กทรอนิกส์นี้ โดยไม่มีเงื่อนไขใดๆ ทั้งสิ้น และจะต้องกรอกข้อความให้ถูกต้องครบถ้วน พร้อมทั้งหลักฐานแสดงตัวตนและทำการยืนยันตัวตนของผู้ยื่นข้อเสนอโดยไม่ต้องแนบบใบเสนอราคาในรูปแบบ PDF File (Portable Document Format)

๔.๒ ผู้ยื่นข้อเสนอจะต้องกรอกรายละเอียดการเสนอราคาในใบเสนอราคาตามข้อ ๑.๒ พร้อมจัดทำใบแจ้งปริมาณงานและราคา ใบบัญชีรายการก่อสร้างให้ครบถ้วน

ในการเสนอราคาให้เสนอราคาเป็นเงินบาทและเสนอราคาได้เพียงครั้งเดียวและราคาเดียว โดยเสนอราคารวม หรือราคาต่อหน่วย หรือราคาต่อรายการ ตามเงื่อนไขที่ระบุไว้ท้ายใบเสนอราคาให้ถูกต้อง ทั้งนี้ ราคารวมที่เสนอจะต้องตรงกันทั้งตัวเลขและตัวหนังสือ ถ้าตัวเลขและตัวหนังสือไม่ตรงกัน ให้ถือตัวหนังสือเป็นสำคัญ โดยคิดราคารวมทั้งสิ้นซึ่งรวมค่าภาษีมูลค่าเพิ่ม ภาษีอากรอื่น และค่าใช้จ่ายที่ปวงไว้แล้ว

ราคาที่เสนอจะต้องเสนอกำหนดยื่นราคาไม่น้อยกว่า ๑๒๐ วัน ตั้งแต่วันเสนอราคาโดยภายในกำหนดยื่นราคา ผู้ยื่นข้อเสนอต้องรับผิดชอบราคาที่ตนได้เสนอไว้และจะถอนการเสนอราคามีได้

๔.๓ ผู้ยื่นข้อเสนอจะต้องเสนอกำหนดเวลาดำเนินการก่อสร้างแล้วเสร็จไม่เกิน ๒๔๐ วัน นับถัดจากวันลงนามในสัญญาจ้างหรือจากวันที่ได้รับหนังสือแจ้งจาก เทศบาลนครปากเกร็ด ให้เริ่มทำงาน

๔.๔ ก่อนเสนอราคา ผู้ยื่นข้อเสนอควรตรวจสอบร่างสัญญา แบบรูป และรายการละเอียด ฯลฯ ให้ถี่ถ้วนและเข้าใจเอกสารประกวดราคาจ้างอิเล็กทรอนิกส์ทั้งหมดเสียก่อนที่จะตกลงยื่นข้อเสนอตามเงื่อนไขในเอกสารประกวดราคาจ้างอิเล็กทรอนิกส์

๔.๕ ผู้ยื่นข้อเสนอจะต้องยื่นข้อเสนอและเสนอราคาทางระบบจัดซื้อจัดจ้างภาครัฐด้วยอิเล็กทรอนิกส์ในวันที่ ..... ระหว่างเวลา ..... น. ถึง ..... น. และเวลาในการเสนอราคาให้ถือตามเวลาของระบบจัดซื้อจัดจ้างภาครัฐด้วยอิเล็กทรอนิกส์เป็นเกณฑ์

เมื่อพ้นกำหนดเวลายื่นข้อเสนอและเสนอราคาแล้ว จะไม่รับเอกสารการยื่นข้อเสนอและเสนอราคาใดๆ โดยเด็ดขาด

๔.๖ ผู้ยื่นข้อเสนอต้องจัดทำเอกสารสำหรับใช้ในการเสนอราคาในรูปแบบไฟล์เอกสารประเภท PDF File (Portable Document Format) โดยผู้ยื่นข้อเสนอต้องเป็นผู้รับผิดชอบตรวจสอบความครบถ้วนถูกต้อง และชัดเจนของเอกสาร PDF File ก่อนที่จะยืนยันการเสนอราคา แล้วจึงส่งข้อมูล (Upload) เพื่อเป็นการเสนอราคาให้แก่เทศบาลนครปากเกร็ด ผ่านทางระบบจัดซื้อจัดจ้างภาครัฐด้วยอิเล็กทรอนิกส์

๔.๗ คณะกรรมการพิจารณาผลการประกวดราคาอิเล็กทรอนิกส์จะดำเนินการตรวจสอบคุณสมบัติของผู้ยื่นข้อเสนอแต่ละรายว่า เป็นผู้ยื่นข้อเสนอที่มีผลประโยชน์ร่วมกันกับผู้ยื่นข้อเสนอรายอื่นตามข้อ ๑.๖ (๑) หรือไม่ หากปรากฏว่าผู้ยื่นข้อเสนอรายใดเป็นผู้ยื่นข้อเสนอที่มีผลประโยชน์ร่วมกันกับผู้ยื่นข้อเสนอรายอื่น คณะกรรมการฯ จะตัดรายชื่อผู้ยื่นข้อเสนอราคาที่มีผลประโยชน์ร่วมกันนั้นออกจากการเป็นผู้ยื่นข้อเสนอ

หากปรากฏต่อคณะกรรมการพิจารณาผลการประกวดราคาอิเล็กทรอนิกส์ว่า ก่อนหรือในขณะที่มีการพิจารณาข้อเสนอ มีผู้ยื่นข้อเสนอรายใดกระทำการอันเป็นการขัดขวางการแข่งขันอย่างเป็นธรรมตามข้อ ๑.๖ (๒) และคณะกรรมการฯ เชื่อว่ามีการกระทำความผิดอันเป็นการขัดขวางการแข่งขันอย่างเป็นธรรม คณะกรรมการฯ จะตัดรายชื่อผู้ยื่นข้อเสนอรายนั้นออกจากการเป็นผู้ยื่นข้อเสนอ และเทศบาลนครปากเกร็ด จะพิจารณาลงโทษผู้ยื่นข้อเสนอดังกล่าวเป็นผู้ที่ทำงาน เว้นแต่ เทศบาลนครปากเกร็ด จะพิจารณาเห็นว่าผู้ยื่นข้อเสนอรายนั้น มิใช่เป็นผู้ริเริ่มให้มีการกระทำความผิดดังกล่าวและได้ให้ความร่วมมือเป็นประโยชน์ต่อการพิจารณาของเทศบาลนครปากเกร็ด

๔.๘ ผู้ยื่นข้อเสนอจะต้องปฏิบัติ ดังนี้

- (๑) ปฏิบัติตามเงื่อนไขที่ระบุไว้ในเอกสารประกวดราคาอิเล็กทรอนิกส์
- (๒) ราคาที่เสนอจะต้องเป็นราคาที่รวมภาษีมูลค่าเพิ่ม และภาษีอื่นๆ (ถ้ามี) รวมค่าใช้จ่ายทั้งปวงไว้ด้วยแล้ว
- (๓) ผู้ยื่นข้อเสนอจะต้องลงทะเบียนเพื่อเข้าสู่กระบวนการเสนอราคา ตามวัน เวลา ที่กำหนด
- (๔) ผู้ยื่นข้อเสนอจะถอนการเสนอราคาที่เสนอแล้วไม่ได้
- (๕) ผู้ยื่นข้อเสนอต้องศึกษาและทำความเข้าใจในระบบและวิธีการเสนอราคาด้วยวิธี

ประกวดราคาอิเล็กทรอนิกส์ ของกรมบัญชีกลางที่แสดงไว้ในเว็บไซต์ [www.gprocurement.go.th](http://www.gprocurement.go.th)

## ๕. หลักประกันการเสนอราคา

ผู้ยื่นข้อเสนอต้องวางหลักประกันการเสนอราคาพร้อมกับการเสนอราคาทางระบบการจัดซื้อจัดจ้างภาครัฐด้วยอิเล็กทรอนิกส์ โดยใช้หลักประกันอย่างหนึ่งอย่างใดดังต่อไปนี้ จำนวน ๔๐๐,๐๐๐.๐๐ บาท (สี่แสนบาทถ้วน)

๕.๑ เช็ครูปหรือตราฟท์ที่ธนาคารเซ็นส่งจ่าย ซึ่งเป็นเช็ครูปหรือตราฟท์ลงวันที่ที่ใช้เช็ครูปหรือตราฟท์นั้นชำระต่อเจ้าหน้าที่ในวันที่ยื่นข้อเสนอ หรือก่อนวันนั้นไม่เกิน ๓ วันทำการ

๕.๒ หนังสือค้ำประกันอิเล็กทรอนิกส์ของธนาคารภายในประเทศตามแบบที่คณะกรรมการนโยบายกำหนด

๕.๓ พันธบัตรรัฐบาลไทย

๕.๔ หนังสือค้ำประกันของบริษัทเงินทุนหรือบริษัทเงินทุนหลักทรัพย์ที่ได้รับอนุญาตให้ประกอบกิจการเงินทุนเพื่อการพาณิชย์และประกอบธุรกิจค้ำประกันตามประกาศของธนาคารแห่งประเทศไทย ตาม

รายชื่อบริษัทเงินทุนที่ธนาคารแห่งประเทศไทยแจ้งเวียนให้ทราบ โดยอนุโลมให้ใช้ตามตัวอย่างหนังสือค้ำประกันของธนาคารที่คณะกรรมการนโยบายกำหนด

กรณีที่ผู้ยื่นข้อเสนอ นำเช็คหรือตราพท์ที่ธนาคารสั่งจ่ายหรือพันธบัตรรัฐบาลไทยหรือหนังสือค้ำประกันของบริษัทเงินทุนหรือบริษัทหลักทรัพย์ มาวางเป็นหลักประกันการเสนอราคาจะต้องส่งต้นฉบับเอกสารดังกล่าวมาให้เทศบาลนครปากเกร็ดตรวจสอบความถูกต้องในวันที่..... ระหว่างเวลา ..... น. ถึง ..... น.

กรณีที่ผู้ยื่นข้อเสนอที่ยื่นข้อเสนอในรูปแบบของ "กิจการร่วมค้า" ประสงค์จะใช้หนังสือค้ำประกันอิเล็กทรอนิกส์ของธนาคารในประเทศเป็นหลักประกันการเสนอราคา ให้ระบุชื่อผู้ยื่นข้อเสนอในหนังสือค้ำประกันอิเล็กทรอนิกส์ฯ ดังนี้

(๑) กรณีที่กิจการร่วมค้าได้จดทะเบียนเป็นนิติบุคคลใหม่ ให้ระบุชื่อกิจการร่วมค้าดังกล่าว เป็นผู้ยื่นข้อเสนอ

(๒) กรณีที่กิจการร่วมค้าไม่ได้จดทะเบียนเป็นนิติบุคคลใหม่ ให้ระบุชื่อผู้เข้าร่วมค้ารายที่สัญญา

ร่วมค้ากำหนดให้เป็นผู้เข้ายื่นข้อเสนอกับหน่วยงานของรัฐเป็นผู้ยื่นข้อเสนอ ทั้งนี้ "กิจการร่วมค้าที่จดทะเบียนเป็นนิติบุคคลใหม่" หมายความว่า กิจการร่วมค้าที่จดทะเบียนเป็นนิติบุคคลต่อกรมพัฒนาธุรกิจการค้า กระทรวงพาณิชย์

หลักประกันการเสนอราคาตามข้อนี้ เทศบาลนครปากเกร็ดจะคืนให้ผู้ยื่นข้อเสนอหรือผู้ค้ำประกันภายใน ๑๕ วัน นับถัดจากวันที่เทศบาลนครปากเกร็ดได้พิจารณาเห็นชอบรายงานผลคัดเลือกผู้ชนะการประกวดราคาเรียบร้อยแล้ว เว้นแต่ผู้ยื่นข้อเสนอรายที่คัดเลือกไว้ซึ่งเสนอราคาต่ำสุดหรือได้คะแนนรวมสูงสุดไม่เกิน ๓ ราย ให้คืนได้ต่อเมื่อได้ทำสัญญาหรือข้อตกลง หรือผู้ยื่นข้อเสนอได้พ้นจากข้อผูกพันแล้ว

การคืนหลักประกันการเสนอราคา ไม่ว่าในกรณีใด ๆ จะคืนให้โดยไม่มีดอกเบี้ย

## ๖. หลักเกณฑ์และสิทธิในการพิจารณา

๖.๑ การพิจารณาผลการยื่นข้อเสนอประกวดราคาอิเล็กทรอนิกส์ครั้งนี้ เทศบาลนครปากเกร็ดจะพิจารณาตัดสินโดยใช้หลักเกณฑ์ ราคา

๖.๒ การพิจารณาผู้ชนะการยื่นข้อเสนอ

กรณีใช้หลักเกณฑ์ราคาในการพิจารณาผู้ชนะการยื่นข้อเสนอ เทศบาลนครปากเกร็ด จะพิจารณาจาก ราคารวม

๖.๓ หากผู้ยื่นข้อเสนอรายใดมีคุณสมบัติไม่ถูกต้องตามข้อ ๒ หรือยื่นหลักฐานการยื่นข้อเสนอไม่ถูกต้อง หรือไม่ครบถ้วนตามข้อ ๓ หรือยื่นข้อเสนอไม่ถูกต้องตามข้อ ๔ แล้ว คณะกรรมการพิจารณาผล การประกวดราคาอิเล็กทรอนิกส์จะไม่รับพิจารณาข้อเสนอของผู้ยื่นข้อเสนอรายนั้น เว้นแต่ผู้ยื่นข้อเสนอรายใดเสนอเอกสารทางเทคนิคหรือรายละเอียดคุณลักษณะเฉพาะของพัสดุที่จะจ้างไม่ครบถ้วน หรือเสนอรายละเอียดแตกต่างไปจากเงื่อนไขที่เทศบาลนครปากเกร็ดกำหนดไว้ในประกาศและเอกสารประกวดราคาอิเล็กทรอนิกส์ ในส่วนที่มีใช้สาระสำคัญและความแตกต่างกัน ไม่มีผลทำให้เกิดการได้เปรียบเสียเปรียบต่อผู้ยื่นข้อเสนอรายอื่น หรือเป็นการผิดพลาดเล็กน้อย คณะกรรมการฯ อาจพิจารณาผ่อนปรนการตัดสินผู้ยื่นข้อเสนอรายนั้น



๖.๔ เทศบาลนครปากเกร็ดสงวนสิทธิ์ไม่พิจารณาข้อเสนอของผู้ยื่นข้อเสนอโดยไม่มี การ  
ผ่อนผัน ในกรณีดังต่อไปนี้

(๑) ไม่ปรากฏชื่อผู้ยื่นข้อเสนอรายนั้นในบัญชีรายชื่อผู้รับเอกสารประกวดราคา  
อิเล็กทรอนิกส์ทางระบบจัดซื้อจัดจ้างด้วยอิเล็กทรอนิกส์ หรือบัญชีรายชื่อผู้ซื้อเอกสารประกวดราคาอิเล็กทรอนิกส์  
ทางระบบจัดซื้อจัดจ้างด้วยอิเล็กทรอนิกส์ ของเทศบาลนครปากเกร็ด

(๒) ไม่กรอกชื่อผู้ยื่นข้อเสนอในการเสนอราคาทางระบบจัดซื้อจัดจ้างด้วย  
อิเล็กทรอนิกส์

(๓) เสนอรายละเอียดแตกต่างไปจากเงื่อนไขที่กำหนดในเอกสารประกวดราคา  
อิเล็กทรอนิกส์ที่เป็นสาระสำคัญ หรือมีผลทำให้เกิดความได้เปรียบเสียเปรียบแก่ผู้ยื่นข้อเสนอรายอื่น

๖.๕ ในการตัดสินใจประกวดราคาอิเล็กทรอนิกส์หรือในการทำสัญญา คณะกรรมการ  
พิจารณาผลการประกวดราคาอิเล็กทรอนิกส์หรือเทศบาลนครปากเกร็ด มีสิทธิให้ผู้ยื่นข้อเสนอชี้แจงข้อเท็จจริงเพิ่ม  
เติมได้ เทศบาลนครปากเกร็ดมีสิทธิที่จะไม่รับข้อเสนอ ไม่รับราคา หรือไม่ทำสัญญา หากข้อเท็จจริงดังกล่าวไม่เหมาะสมหรือไม่ถูกต้อง

๖.๖ เทศบาลนครปากเกร็ดทรงไว้ซึ่งสิทธิที่จะไม่รับราคาต่ำสุด หรือราคาหนึ่งราคาใด หรือ  
ราคาที่เสนอทั้งหมดก็ได้ และอาจพิจารณาเลือกจ้างในจำนวน หรือขนาด หรือเฉพาะรายการหนึ่งรายการใด หรืออาจ  
จะยกเลิก การประกวดราคาอิเล็กทรอนิกส์โดยไม่พิจารณาจัดจ้างเลยก็ได้ สุดแต่จะพิจารณา ทั้งนี้ เพื่อประโยชน์ของ  
ทางราชการเป็นสำคัญ และให้ถือว่าการตัดสินใจของเทศบาลนครปากเกร็ดเป็นเด็ดขาดผู้ยื่นข้อเสนอจะเรียกร้องค่าใช้  
จ่าย หรือค่าเสียหายใดๆ มิได้ รวมทั้ง เทศบาลนครปากเกร็ดจะพิจารณายกเลิกการประกวดราคาอิเล็กทรอนิกส์และ  
ลงโทษผู้ยื่นข้อเสนอเป็นผู้ที่จ้าง ไม่ว่าจะเป็นผู้ยื่นข้อเสนอที่ได้รับการคัดเลือกหรือไม่ก็ตาม หากมีเหตุที่เชื่อถือได้ว่า  
ผู้ยื่นข้อเสนอกระทำการโดยไม่สุจริต เช่น การเสนอเอกสารอันเป็นเท็จ หรือใช้ชื่อบุคคลธรรมดา หรือนิติบุคคลอื่นมา  
เสนอราคาแทน เป็นต้น

ในกรณีที่ผู้ยื่นข้อเสนอรายที่เสนอราคาต่ำสุด เสนอราคาต่ำจนคาดหมายได้ว่าไม่อาจดำเนินงานตามเอกสารประกวดราคาอิเล็กทรอนิกส์ได้ คณะกรรมการพิจารณาผลการประกวดราคาอิเล็กทรอนิกส์หรือ  
เทศบาลนครปากเกร็ด จะให้ผู้ยื่นข้อเสนอชี้แจงและแสดงหลักฐานที่ทำให้เชื่อได้ว่าผู้ยื่นข้อเสนอสามารถดำเนินงาน  
ตามเอกสารประกวดราคาอิเล็กทรอนิกส์ให้เสร็จสมบูรณ์ หากคำชี้แจงไม่เป็นที่ยอมรับได้ เทศบาลนครปากเกร็ด มีสิทธิ  
ที่จะไม่รับข้อเสนอหรือไม่รับราคาของผู้ยื่นข้อเสนอรายนั้น ทั้งนี้ผู้ยื่นข้อเสนอดังกล่าวไม่มีสิทธิเรียกร้องค่าใช้จ่ายหรือ  
ค่าเสียหายใดๆ จากเทศบาลนครปากเกร็ด

๖.๗ ก่อนลงนามในสัญญา เทศบาลนครปากเกร็ด อาจประกาศยกเลิกการประกวดราคา  
อิเล็กทรอนิกส์ หากปรากฏว่ามีการกระทำที่เข้าลักษณะผู้ยื่นข้อเสนอที่ชนะการประกวดราคาหรือที่ได้รับการคัดเลือก  
มีผลประโยชน์ร่วมกัน หรือมีส่วนได้เสียกับผู้ยื่นข้อเสนอรายอื่น หรือขัดขวางการแข่งขันอย่างเป็นธรรม หรือสมยอม  
กันกับผู้ยื่นข้อเสนอรายอื่น หรือเจ้าหน้าที่ในการเสนอราคา หรือสื่อว่ากระทำการทุจริตอื่นใดในการเสนอราคา

#### ๗. การทำสัญญาจ้างก่อสร้าง

ผู้ชนะการประกวดราคาอิเล็กทรอนิกส์จะต้องทำสัญญาจ้างตามแบบสัญญา ดังระบุในข้อ  
๑.๓ หรือทำข้อตกลงเป็นหนังสือกับเทศบาลนครปากเกร็ด ภายใน ๑๕ วัน นับถัดจากวันที่ได้รับแจ้ง และจะต้องวาง

หลักประกันสัญญาเป็นจำนวนเงินเท่ากับร้อยละ ๕ ของราคาค่าจ้างที่ประกวดราคาอิเล็กทรอนิกส์ ให้เทศบาลนครปากเกร็ดยึดถือไว้ในขณะทำสัญญาโดยใช้หลักประกันอย่างหนึ่งอย่างใด ดังต่อไปนี้

๗.๑ เงินสด

๗.๒ เช็คหรือตราพท์ที่ธนาคารเซ็นสั่งจ่าย ซึ่งเป็นเช็คหรือตราพท์ลงวันที่ที่ใช้เช็คหรือตราพท์นั้น ชำระต่อเจ้าหน้าที่ในวันทำสัญญา หรือก่อนวันนั้นไม่เกิน ๓ วันทำการ

๗.๓ หนังสือค้ำประกันของธนาคารภายในประเทศ ตามตัวอย่างที่คณะกรรมการนโยบายกำหนด ดังระบุในข้อ ๑.๔ (๒) หรือจะเป็นหนังสือค้ำประกันอิเล็กทรอนิกส์ตามวิธีการที่กรมบัญชีกลางกำหนด

๗.๔ หนังสือค้ำประกันของบริษัทเงินทุน หรือบริษัทเงินทุนหลักทรัพย์ที่ได้รับอนุญาตให้ประกอบกิจการเงินทุนเพื่อการพาณิชย์และประกอบธุรกิจค้ำประกันตามประกาศของธนาคารแห่งประเทศไทย ตามรายชื่อบริษัทเงินทุนที่ธนาคารแห่งประเทศไทยแจ้งเวียนให้ทราบ โดยอนุโลมให้ใช้ตามตัวอย่างหนังสือค้ำประกันของธนาคารที่คณะกรรมการนโยบายกำหนด ดังระบุในข้อ ๑.๔ (๒)

๗.๕ พันธบัตรรัฐบาลไทย

หลักประกันนี้จะคืนให้ โดยไม่มีดอกเบี้ยภายใน ๑๕ วันนับถัดจากวันที่ผู้ชนะการประกวดราคาอิเล็กทรอนิกส์ (ผู้รับจ้าง) พันจากข้อผูกพันตามสัญญาจ้างแล้ว

#### ๘. ค่าจ้างและการจ่ายเงิน

เทศบาลนครปากเกร็ดจะจ่ายค่าจ้างซึ่งได้รวมภาษีมูลค่าเพิ่ม ตลอดจนภาษีอื่น ๆ และค่าใช้จ่ายที่ส่งปวงแล้ว โดยถือราคาเหมารวมเป็นเกณฑ์ และกำหนดการจ่ายเงินเป็น จำนวน ๗ งวด ดังนี้

งวดที่ ๑ เป็นจำนวนเงินในอัตราร้อยละ ๙ ของค่าจ้าง เมื่อผู้รับจ้างได้ปฏิบัติงาน ถมดิน งานรื้อถอนเสาเข็มและราวสแตนเลส และงานก่อสร้างตอกเสาเข็มสี่เหลี่ยมตัน ขนาด ๐.๒๒ x ๐.๒๒ ม. ยาว ๑๘.๐๐ ม. จำนวนไม่น้อยกว่า ๕๐ ต้น ตามแบบรูปและรายการของเทศบาล ให้แล้วเสร็จภายใน ๖๐ วัน

งวดที่ ๒ เป็นจำนวนเงินในอัตราร้อยละ ๙ ของค่าจ้าง เมื่อผู้รับจ้างได้ปฏิบัติงาน ก่อสร้างตอกเสาเข็มสี่เหลี่ยมตัน ขนาด ๐.๒๒ x ๐.๒๒ ม. ยาว ๑๘.๐๐ ม. ทั้งหมดแล้วเสร็จ (ต่อจากงวดที่ ๑) ตามแบบรูปและรายการของเทศบาล ให้แล้วเสร็จภายใน ๙๐ วัน

งวดที่ ๓ เป็นจำนวนเงินในอัตราร้อยละ ๑๒ ของค่าจ้าง เมื่อผู้รับจ้างได้ปฏิบัติงาน เทคานคอนกรีตรองรับแผ่นพื้น และปฏิบัติงานวางแผ่นพื้นสำเร็จรูป ตามแบบรูปและรายการของเทศบาล ให้แล้วเสร็จภายใน ๑๒๐ วัน

งวดที่ ๔ เป็นจำนวนเงินในอัตราร้อยละ ๑๕ ของค่าจ้าง เมื่อผู้รับจ้างได้ปฏิบัติงาน ก่อสร้างพื้นคอนกรีตทรายย้อมสี พื้นที่ไม่น้อยกว่า ๑,๐๐๐ ตร.ม. ตามแบบรูปและรายการของเทศบาล ให้แล้วเสร็จภายใน ๑๕๐ วัน

งวดที่ ๕ เป็นจำนวนเงินในอัตราร้อยละ ๑๕ ของค่าจ้าง เมื่อผู้รับจ้างได้ปฏิบัติงาน ก่อสร้างพื้นคอนกรีตทรายย้อมสี ทั้งหมดแล้วเสร็จ (ต่อจากงวดที่ ๔) ตามแบบรูปและรายการของเทศบาล ให้แล้วเสร็จภายใน ๑๘๐ วัน

งวดที่ ๖ เป็นจำนวนเงินในอัตราร้อยละ ๑๕ ของค่าจ้าง เมื่อผู้รับจ้างได้ปฏิบัติงาน ก่อสร้างหอนาฬิกา ตามแบบรูปและรายการของเทศบาล ให้แล้วเสร็จภายใน ๒๑๐ วัน

งวดสุดท้าย เป็นจำนวนเงินในอัตราร้อยละ ๒๕ ของค่าจ้าง เมื่อผู้รับจ้างได้ปฏิบัติงานก่อสร้างพื้น เสริมทางเดินเท้า ก่อสร้างแนวผนังกันดิน ก่อสร้างทางลาด งานปรับปรุงห้องน้ำ งานจัดสวน และงานอื่นๆ จนแล้ว เสร็จทั้งหมด ตามแบบรูปและรายการของเทศบาล และปฏิบัติงานทั้งหมดให้แล้วเสร็จเรียบร้อยตามสัญญา รวมทั้งทำ สถานที่ก่อสร้างให้สะอาดเรียบร้อย

#### ๙. อัตราค่าปรับ

ค่าปรับตามสัญญาจ้างแนบท้ายเอกสารประกวดราคาอิเล็กทรอนิกส์นี้ หรือข้อตกลงจ้างเป็น หนังสือจะกำหนด ดังนี้

๙.๑ กรณีที่ผู้รับจ้างนำงานที่รับจ้างไปจ้างช่วงให้ผู้อื่นทำอีกทอดหนึ่งโดยไม่ได้รับอนุญาตจาก เทศบาลนครปากเกร็ด จะกำหนดค่าปรับสำหรับการฝ่าฝืนดังกล่าวเป็นจำนวนร้อยละ ๑๐.๐๐ ของวงเงินของงานจ้าง ช่วงนั้น

๙.๒ กรณีที่ผู้รับจ้างปฏิบัติผิดสัญญาจ้างก่อสร้าง นอกเหนือจากข้อ ๙.๑ จะกำหนดค่าปรับ เป็นรายวันเป็นจำนวนเงินตายตัวในอัตราร้อยละ ๐.๑๐ ของราคางานจ้าง

#### ๑๐. การรับประกันความชำรุดบกพร่อง

ผู้ชนะการประกวดราคาอิเล็กทรอนิกส์ซึ่งได้ทำสัญญาจ้าง ตามแบบ ดังระบุในข้อ ๑.๓ หรือข้อ ตกลงจ้างเป็นหนังสือแล้วแต่กรณี จะต้องรับประกันความชำรุดบกพร่องของงานจ้างที่เกิดขึ้นในระยะเวลา ไม่น้อย กว่า ๒ ปี นับถัดจากวันที่เทศบาลนครปากเกร็ดได้รับมอบงาน โดยต้องบริหารจัดการซ่อมแซมแก้ไขให้ใช้การได้ดีดัง เดิมภายใน ๑๕ วัน นับถัดจากวันที่ได้รับแจ้งความชำรุดบกพร่อง

#### ๑๑. ข้อสงวนสิทธิในการยื่นข้อเสนอและอื่น ๆ

๑๑.๑ เงินค่าจ้างสำหรับงานจ้างครั้งนี้ ได้มาจากเงินงบประมาณประจำปี พ.ศ. ๒๕๖๒

การลงนามในสัญญาจะกระทำต่อเมื่อ เทศบาลนครปากเกร็ดได้รับอนุมัติเงินค่าก่อสร้างจากเงินงบประมาณประจำปี พ.ศ. ๒๕๖๒

๑๑.๒ เมื่อเทศบาลนครปากเกร็ดได้คัดเลือกผู้ยื่นข้อเสนอรายใดให้เป็นผู้รับจ้าง และได้ตกลง จ้าง ตามการประกวดราคาอิเล็กทรอนิกส์แล้ว ถ้าผู้รับจ้างจะต้องส่งหรือนำสิ่งของมาเพื่องานจ้างดังกล่าวเข้ามาจาก ต่างประเทศ และของนั้นต้องนำเข้ามาโดยทางเรือในเส้นทางที่มีเรือไทยเดินอยู่ และสามารถให้บริการรับขนได้ตามที่ รัฐมนตรีว่าการกระทรวงคมนาคมประกาศกำหนด ผู้ยื่นข้อเสนอซึ่งเป็นผู้รับจ้างจะต้องปฏิบัติตามกฎหมายว่าด้วยการ ส่งเสริมการพาณิชย์นาวี ดังนี้

(๑) แจกการส่งหรือนำสิ่งของดังกล่าวเข้ามาจากต่างประเทศต่อกรมเจ้าท่า ภายใน ๗ วัน นับตั้งแต่วันที่ผู้รับจ้างส่งหรือซื้อของจากต่างประเทศ เว้นแต่เป็นของที่รัฐมนตรีว่าการกระทรวงคมนาคมประกาศ ยกเว้นให้บรรทุกโดยเรืออื่นได้

(๒) จัดการให้สิ่งของดังกล่าวบรรทุกโดยเรือไทย หรือเรือที่มีสิทธิเช่นเดียวกับเรือไทย จากต่างประเทศมายังประเทศไทย เว้นแต่จะได้รับอนุญาตจากกรมเจ้าท่า ให้บรรทุกสิ่งของนั้น โดยเรืออื่นที่มีธงเรือ ไทย ซึ่งจะต้องได้รับอนุญาตเช่นนั้นก่อนบรรทุกของลงเรืออื่น หรือเป็นของที่รัฐมนตรีว่าการกระทรวงคมนาคม ประกาศยกเว้นให้บรรทุกโดยเรืออื่น

(๓) ในกรณีที่มิปฏิบัติตาม (๑) หรือ (๒) ผู้รับจ้างจะต้องรับผิดชอบตามกฎหมายว่าด้วยการส่งเสริมการพาณิชย์

๑๑.๓ ผู้ยื่นข้อเสนอซึ่งเทศบาลนครปากเกร็ดได้คัดเลือกแล้ว ไม่ไปทำสัญญาหรือข้อตกลงจ้างเป็นหนังสือภายในเวลาที่กำหนดดังระบุไว้ในข้อ ๗ เทศบาลนครปากเกร็ดจะริบหลักประกันการยื่นข้อเสนอ หรือเรียกร้องจากผู้ออกหนังสือค้ำประกัน การยื่นข้อเสนอทันที และอาจพิจารณาเรียกร้องให้ชดใช้ความเสียหายอื่น (ถ้ามี) รวมทั้งจะพิจารณาให้เป็นผู้ที่จ้าง ตามระเบียบกระทรวงการคลังว่าด้วยการจัดซื้อจัดจ้างและการบริหารพัสดุภาครัฐ

๑๑.๔ เทศบาลนครปากเกร็ดสงวนสิทธิ์ที่จะแก้ไขเพิ่มเติมเงื่อนไข หรือข้อกำหนดในแบบสัญญาหรือข้อตกลงจ้างเป็นหนังสือให้เป็นไปตามความเห็นของสำนักงานอัยการสูงสุด (ถ้ามี)

๑๑.๕ ในกรณีที่เอกสารแนบท้ายเอกสารประกวดราคาอิเล็กทรอนิกส์นี้ มีความขัดหรือแย้งกัน ผู้ยื่นข้อเสนอจะต้องปฏิบัติตามคำวินิจฉัยของเทศบาลนครปากเกร็ด คำวินิจฉัยดังกล่าวให้ถือเป็นที่สุด และผู้ยื่นข้อเสนอไม่มีสิทธิเรียกร้องค่าใช้จ่ายใดๆ เพิ่มเติม

๑๑.๖ เทศบาลนครปากเกร็ด อาจประกาศยกเลิกการจัดจ้างในกรณีต่อไปนี้ได้ โดยที่ผู้ยื่นข้อเสนอจะเรียกร้องค่าเสียหายใดๆ จากเทศบาลนครปากเกร็ดไม่ได้

(๑) เทศบาลนครปากเกร็ดไม่ได้รับการจัดสรรเงินที่จะใช้ในการจัดจ้างหรือได้รับจัดสรรแต่ไม่เพียงพอที่จะทำการจัดจ้างครั้งนี้ต่อไป

(๒) มีการกระทำที่เข้าลักษณะผู้ยื่นข้อเสนอที่ชนะการจัดจ้างหรือที่ได้รับการคัดเลือกมีผลประโยชน์ร่วมกัน หรือมีส่วนได้เสียกับผู้ยื่นเสนอรายอื่น หรือขัดขวางการแข่งขันอย่างเป็นธรรมหรือสมยอมกันกับผู้ยื่นเสนอรายอื่น หรือเจ้าหน้าที่ในการเสนอราคา หรือสื่อว่ากระทำการทุจริตอื่นใดในการเสนอราคา

(๓) การทำการจัดจ้างครั้งนี้ต่อไปอาจก่อให้เกิดความเสียหายแก่เทศบาลนครปากเกร็ด หรือกระทบต่อประโยชน์สาธารณะ

(๔) กรณีอื่นในทำนองเดียวกับ (๑) (๒) หรือ (๓) ตามที่กำหนดในกฎกระทรวงซึ่งออกตามความในกฎหมายว่าด้วยการจัดซื้อจัดจ้างและการบริหารพัสดุภาครัฐ

## ๑๒. การปรับราคาค่างานก่อสร้าง

การปรับราคาค่างานก่อสร้างตามสูตรการปรับราคาดังระบุในข้อ ๑.๕ จะนำมาใช้ในกรณีที่ ค่างานก่อสร้างลดลงหรือเพิ่มขึ้น โดยวิธีการต่อไปนี้

ตามเงื่อนไข หลักเกณฑ์ สูตรและวิธีคำนวณที่ใช้กับสัญญาแบบปรับราคาได้ตามมติคณะรัฐมนตรีเมื่อวันที่ ๒๒ สิงหาคม ๒๕๓๒ เรื่อง การพิจารณาช่วยเหลือผู้ประกอบการอาชีพงานก่อสร้าง ตามหนังสือสำนักเลขาธิการคณะรัฐมนตรี ที่ นร ๐๒๐๓/ว ๑๐๙ ลงวันที่ ๒๔ สิงหาคม ๒๕๓๒

สูตรการปรับราคา (สูตรค่า K) จะต้องคงที่ที่ระดับที่กำหนดไว้ในวันแล้วเสร็จตามที่กำหนดไว้ในสัญญา หรือภายในระยะเวลาที่เทศบาลนครปากเกร็ดได้ขยายออกไป โดยจะใช้สูตรของทางราชการที่ได้ระบุในข้อ

๑.๕

## ๑๓. มาตรฐานฝีมือช่าง

เมื่อเทศบาลนครปากเกร็ดได้คัดเลือกผู้ยื่นข้อเสนอรายใดให้เป็นผู้รับจ้างและได้ตกลงจ้างก่อสร้างตามประกาศนี้แล้ว ผู้ยื่นข้อเสนอจะต้องตกลงว่าในการปฏิบัติงานก่อสร้างดังกล่าว ผู้เสนอราคาจะต้องมีและใช้ผู้

มีวุฒิบัตรระดับ ปวส. หรือเทียบเท่าจากสถาบันการศึกษาที่ ก.พ. รับรองให้เข้ารับราชการได้ ในอัตราไม่ต่ำกว่าร้อยละ ๑๐ ของแต่ละ สาขาช่างแต่จะต้องมีจำนวนช่างอย่างน้อย ๑ คน ในแต่ละสาขาช่าง ดังต่อไปนี้

๑๓.๑ สาขาช่างก่อสร้าง หรือช่างโยธา หรือช่างสำรวจ

๑๔. การปฏิบัติตามกฎหมายและระเบียบ

ในระหว่างระยะเวลาการก่อสร้าง ผู้ยื่นข้อเสนอที่ได้รับการคัดเลือกให้เป็นผู้รับจ้างต้องปฏิบัติตามหลักเกณฑ์ที่กฎหมายและระเบียบได้กำหนดไว้โดยเคร่งครัด

๑๕. การประเมินผลการปฏิบัติงานของผู้ประกอบการ

เทศบาลนครปากเกร็ด สามารถนำผลการปฏิบัติงานแล้วเสร็จตามสัญญาของผู้ยื่นข้อเสนอที่ได้รับการคัดเลือกให้เป็นผู้รับจ้างเพื่อนำมาประเมินผลการปฏิบัติงานของผู้ประกอบการ

ทั้งนี้ หากผู้ยื่นข้อเสนอที่ได้รับการคัดเลือกไม่ผ่านเกณฑ์ที่กำหนดจะถูกระงับการยื่นข้อเสนอหรือทำสัญญากับเทศบาลนครปากเกร็ด ไว้ชั่วคราว

เทศบาลนครปากเกร็ด

เมษายน ๒๕๖๒

## เอกสารแนบประกาศประกวดราคาจ้าง

### รายละเอียดแนบท้ายแบ่งงวดงาน โครงการก่อสร้างปรับปรุงสวนสมเด็จพระศรีนครินทร์ นนทบุรี

งานก่อสร้างเม็ดทรายย้อมสี ควรมีคุณสมบัติดังนี้

- ประเภทของสี : โพลียูรีเทน
- ลักษณะฟิล์มสี : เงาและต้าน
- ความถ่วงจำเพาะ :  $0.96 \pm 0.02$
- สี : สี
- ระยะเวลาใช้งานหลังผสม : 40 นาที (เวลาลดลงตามอุณหภูมิที่สูงขึ้น)
- อัตราส่วนในการผสม A : B : 4:1
- ระยะเวลาในการแห้งตัว : (ที่ 25 องศาเซลเซียส)
- ระยะเวลาแห้งสัมผัส : 4 ชั่วโมง
- ระยะเวลาแข็งตัว : 24 ชั่วโมง
- ระยะเวลาบ่มตัวสมบูรณ์ : 7 วัน

#### งานติดตั้งระบบนาฬิกา

เป็นระบบนาฬิกาที่ต่อเชื่อมระหว่างนาฬิกาเรือนแม่ (Master Clock Unit) กับนาฬิกาเรือนบริวาร (Slave Clock) โดยมีนาฬิกาเรือนแม่เป็นตัวควบคุมนาฬิกาเรือนบริวารให้เดินตรงเวลา  
ต้องมีรายละเอียดดังนี้

1. เป็นระบบนาฬิกาที่เชื่อมเข้ากับนาฬิกาเรือนแม่ และรับสัญญาณ Pulse จากนาฬิกาเรือนแม่ ทุกๆ 1 นาที
2. สามารถรับความยาวสัญญาณ Pulse ได้ตั้งแต่ 0.5 SEC-4 SEC ชนิด 24 V.DC ความเร็วในการตั้งเวลา 4 วินาที/1 นาที
3. นาฬิกาเรือนบริวารมีเพลาทองเหลือง ขนาดเส้นผ่าศูนย์กลาง 7.5 มม. ยาว 12.00 มม. เป็นตัวยึดจับเข็ม ชั่วโมง และมี เพลาเหล็กขนาดเส้นผ่าศูนย์กลาง 5 มม. ยาว 10.00 มม. เป็นตัวยึดจับเข็มนาฬิกา สามารถใช้กับ หน้าปัดที่มีความหนาตั้งแต่ 3 มม. ถึง 30 มม.
4. บอกเวลาด้วยระบบเข็ม โดยมีเข็มชั่วโมง , เข็มนาฬิกา เป็นตัวชี้บอกเวลา
5. ตัวเรือนนาฬิกาแบบสำเร็จรูปขึ้นเดียว ซึ่งติดตั้งกระจกใสและหน้าปัดภายในตัวเรือน ด้านหลังตัวเรือนนาฬิกา สามารถติดตั้งภายในช่องปูน หรือ ติดตั้งบนผนังอาคารได้
6. สามารถติดตั้งได้ภายในและภายนอกอาคาร ป้องกันน้ำ , แสงแดด และความร้อนได้เป็นอย่างดี

นาฬิกาเรือนแม่ (Master Clock Control Unit Westerstrand-WDP-Q-mini) มีรายละเอียดดังนี้

1. เป็นระบบ Computer-Quartz Crystal Frequency 32.768 KHz (TIME BASE) 4.0 MHz (Processor) Microprocessor Pic 16 LC 62 A ที่มีความเที่ยงตรงสูง เดินผิดพลาดไม่เกิน 1-2 นาที ต่อ 1 ปี ณ.ระดับอุณหภูมิ 25 องศาเซลเซียส และเครื่องสามารถทำงานได้ตั้งแต่ 0 องศาเซลเซียส ถึง 50 องศาเซลเซียส
2. ใช้ไฟฟ้า AC.230 v. 50 Hz. กินกระแสไฟฟ้า 6 AV. ในกรณีไฟฟ้าดับ นาฬิกายังมีโปรแกรมสำหรับเก็บข้อมูลเวลาได้ 72 ชั่วโมง เมื่อไฟฟ้ากลับสู่สภาพปกติ นาฬิกาจะตั้งเวลาปัจจุบันเองอัตโนมัติ
3. นาฬิกาเรือนแม่ (Master Clock Control Unit) จะส่งสัญญาณ (Pulse) ได้ทุกๆระยะ 1 นาที ต่อ 1 ครั้ง เพื่อส่งไปยังนาฬิกาเรือนบริวาร (Slave Clock) หรือเครื่องขับเคลื่อนนาฬิกา (Motor Hands Movement) ให้เดินทุกๆ ระยะ 1 นาที ต่อ 1 ครั้ง โดยมีไฟ LED แสดง พร้อมกับนาฬิกาเรือนแม่ (Master Clock Control Unit)
4. ระบบกระแสไฟฟ้าของสัญญาณ (Pulse) เป็นระบบ DC.24V. ตั้งความยาว Pulse 0.5 Sec-4Sec เพื่อส่งสัญญาณ (Pulse) ไปควบคุมนาฬิกาเรือนบริวาร (Slave Clock) หรือเครื่องขับเคลื่อนนาฬิกา (Motor Hands Movement)
5. มีสวิทช์ แบบปุ่มกด จำนวน 3 สวิทช์ เพื่อให้ใช้สำหรับปรับตั้งเวลานาฬิกาเรือนแม่ (Master Clock Control Unit) นาฬิกาเรือนบริวาร (Slave Clock) เครื่องขับเคลื่อนนาฬิกา (Motor Hands Movement) ปี , เดือน , วันที่ และความยาว Pulse
6. สามารถควบคุมนาฬิกาบริวาร , เรือนพวง , นาฬิกาหอย ฯลฯ ให้เดินพร้อมกันได้ทุกๆ เรือน และสามารถต่อพวงกับนาฬิกาเรือนบริวารได้ถึง 10 ชุด หรือ 24V. DC. 100 MA.
7. สามารถต่อเชื่อมกับเครื่องรับสัญญาณระบบ GPS เพื่อเชื่อมต่อกับเวลามาตรฐานโลก GMT/UTC



(นายพลกฤต สุทธิจางค์)

ผู้อำนวยการส่วนควบคุมอาคารและผังเมือง  
รักษาราชการแทน ผู้อำนวยการสำนักงาน

๒๕ มี.ค. ๒๕๖๒



(นายวิศว์ ชัยรุ่งเรือง)

หัวหน้าฝ่ายควบคุมการก่อสร้าง

รักษาการในตำแหน่งผู้อำนวยการส่วนควบคุมการก่อสร้าง

แบบแสดงรายการ ปริมาณงาน และราคา

กลุ่มงาน/งาน ก่อสร้างปรับปรุงสวนสมเด็จพระศรีนครินทร์ นนทบุรี  
 ชื่อโครงการ/งานก่อสร้าง ประกวตราคาจ้างก่อสร้างโครงการปรับปรุงสวนสมเด็จพระศรีนครินทร์ นนทบุรี ด้วยวิธีประกวดราคาอิเล็กทรอนิกส์ (e-bidding) /  
 สถานที่ก่อสร้าง ตำบล บ้านใหม่ โครงการก่อสร้างศูนย์การเรียนรู้ นนทบุรี(70.11.17.13) อำเภอ จังหวัด นนทบุรี แบบเลขที่ กส.23/2562  
 หน่วยงานเจ้าของโครงการ/งานก่อสร้าง เทศบาลนครปากเกร็ด / เทศบาลนครปากเกร็ด  
 ตำแหน่งราคากลางโดย คณะกรรมการกำหนดราคากลาง เมื่อวันที่ 27 มีนาคม 2562

หน่วย : บาท

ลำดับที่	รายการ	จำนวน	หน่วย	ค่าวัสดุ		ค่าแรงงาน		รวมค่าวัสดุ และแรงงาน	หมายเหตุ
				ราคาต่อหน่วย	จำนวนเงิน	ราคาต่อหน่วย	จำนวนเงิน		
1	งานปรับพื้นที่ก่อนเริ่มงานก่อสร้าง		รวม					191,103.27	
2	งานก่อสร้างลานเอนกประสงค์		รวม					4,542,181.30	
3	งานก่อสร้างพื้นเสริมทางเดินเท้า		รวม					32,234.30	
4	งานก่อสร้างแนวรั้วกันดิน		รวม					46,901.94	

หมายเหตุ : แสดงรายการปริมาณ และราคารวม 6,147,671.60 บาท ต่อ 1 หน่วย

ประกาศ นนทบุรี

28 มีนาคม 2562 08:41:37



กลุ่มงาน/งาน ก่อสร้างปรับปรุงสวนสมเด็จพระศรีนครินทร์ นนทบุรี

ชื่อโครงการ/งานก่อสร้าง ประกววดราคาจ้างก่อสร้างโครงการก่อสร้างปรับปรุงสวนสมเด็จพระศรีนครินทร์ นนทบุรี ด้วยวิธีประกวดราคาอิเล็กทรอนิกส์ (e-bidding) /

สถานที่ก่อสร้าง ตำบล บ้านใหม่ อําเภอสว่างแดนดิน จังหวัด นนทบุรี นนทบุรี ฉบับที่ กส.23/2562

หน่วยงานเจ้าของโครงการ/งานก่อสร้าง เทศบาลนครปากเกร็ด / เทศบาลนครปากเกร็ด

คำนวณราคากลางโดย คณะกรรมการกำหนดราคากลาง เมื่อวันที่ 27 มีนาคม 2562

หน่วย : บาท

ลำดับที่	รายการ	จำนวน	หน่วย	ค่าวัสดุ		ค่าแรงงาน		รวมค่าวัสดุ และแรงงาน	หมายเหตุ
				ราคาต่อหน่วย	จำนวนเงิน	ราคาต่อหน่วย	จำนวนเงิน		
5	งานก่อสร้างทางลาด		รวม					141,695.58	
6	งานปรับปรุงห้องน้ำ		รวม					62,226.64	
7	งานจัดสวน		รวม					164,467.60	
8	งานก่อสร้างท่อน้ำฝักร		รวม					966,860.97	
รวมค่าวัสดุและค่าแรงงานเป็นเงินประมาณ									6,147,671.60

หมายเหตุ : แสดงรายการปริมาณ และราคารวม 6,147,671.60 บาท ต่อ 1 หน่วย

ประกาศ นนทบุรี

28 มีนาคม 2562 08:41:37

แบบแสดงรายการ ปริมาณงาน และราคา

หน่วย : บาท

ลำดับที่	รายการ	จำนวน	หน่วย	ค่าวัสดุ		ค่าแรงงาน		รวมค่าวัสดุ และแรงงาน	หมายเหตุ
				ราคาต่อหน่วย	จำนวนเงิน	ราคาต่อหน่วย	จำนวนเงิน		
1	งานปรับพื้นที่ก่อนเริ่มงานก่อสร้าง								
	- งานปรับพื้นที่ก่อนเริ่มงานก่อสร้าง	1.000	งาน	10,000.00	10,000.00	0.00	0.00	10,000.00	
	- งานรื้อถอนต้นไม้เดิม	1.000	งาน	15,000.00	15,000.00	0.00	0.00	15,000.00	
	- งานรื้อถอนเสาเข็มและราวสแตนเลส	1.000	งาน	20,000.00	20,000.00	0.00	0.00	20,000.00	
	- งานรื้อย้ายถังเก็บน้ำประปาและเครื่องสูบน้ำ	1.000	งาน	5,000.00	5,000.00	0.00	0.00	5,000.00	
	- งานถมดิน	319.000	ลบ.ม.	343.33	109,522.27	99.00	31,581.00	141,103.27	
	รวมค่างานปรับพื้นที่ก่อนเริ่มงานก่อสร้าง	-	-	50,343.33	159,522.27	99.00	31,581.00	191,103.27	
2	งานก่อสร้างลานเอนกประสงค์								
	- เสาเข็มสี่เหลี่ยมตัน ขนาด 0.22x0.22 ม. ยาว 18.00 ม.	108.000	ต้น	4,053.60	437,788.80	0.00	0.00	437,788.80	
	- เสาเข็มไม้ขนาด Ø 6 นิ้ว ยาว 6.00 ม. ( 50% )	2,640.000	ต้น	220.00	580,800.00	126.00	332,640.00	913,440.00	
	- เสาเข็มไม้ขนาด Ø 4 นิ้ว ยาว 4.00 ม. ( 50% )	132.000	ต้น	60.00	7,920.00	92.00	12,144.00	20,064.00	

## แบบแสดงรายการ ปริมาณงาน และราคา

หน่วย : บาท

ลำดับที่	รายการ	จำนวน	หน่วย	ค่าวัสดุ		ค่าแรงงาน		รวมค่าวัสดุ และแรงงาน	หมายเหตุ
				ราคาต่อหน่วย	จำนวนเงิน	ราคาต่อหน่วย	จำนวนเงิน		
	- คอนกรีตผสมเสร็จ 280 ksc.	184.000	ลบ.ม.	2,244.00	412,896.00	306.00	56,304.00	469,200.00	
	- ไม้แบบหล่อคอนกรีต (คิดราคาวัสดุ 25%)	1,083.000	ตร.ม.	181.25	196,293.75	133.00	144,039.00	340,332.75	
	- เครายืดแบบ (คิดราคาวัสดุ 25%)	325.000	ลบ.ฟ.	168.75	54,843.75	0.00	0.00	54,843.75	
	- ตะปู	271.000	กก.	24.43	6,620.53	0.00	0.00	6,620.53	
	- RB 6 มม. (SR 24)	.893	ตัน	19,666.67	17,562.33	4,100.00	3,661.30	21,223.63	
	- DB 16 มม. (SD 40)	3.844	ตัน	18,300.00	70,345.20	3,300.00	12,685.20	83,030.40	
	- ลวดผูกเหล็ก	142.000	กก.	26.32	3,737.44	0.00	0.00	3,737.44	
	- แผ่นพื้นสำเร็จรูป (LL > 400 กก./ตร.ม.)	676.000	ตร.ม.	250.00	169,000.00	25.00	16,900.00	185,900.00	
	- พื้นคอนกรีตทรายถมสี่	2,360.000	ตร.ม.	850.00	2,006,000.00	0.00	0.00	2,006,000.00	
	<b>รวมค่างานก่อสร้างลานเอนกประสงค์</b>	-	-	46,045.02	3,963,807.80	8,082.00	578,373.50	4,542,181.30	
3	<b>งานก่อสร้างพื้นเสริมทางเดินเท้า</b>								
	- คอนกรีตผสมเสร็จ 280 ksc.	3.000	ลบ.ม.	2,244.00	6,732.00	306.00	918.00	7,650.00	

ประกาศ นนทจันทร์

28 มีนาคม 2562 08:41:37

## แบบแสดงรายการ ปริมาณงาน และราคา

หน่วย : บาท

ลำดับที่	รายการ	จำนวน	หน่วย	ค่าวัสดุ		ค่าแรงงาน		รวมค่าวัสดุ และแรงงาน	หมายเหตุ
				ราคาต่อหน่วย	จำนวนเงิน	ราคาต่อหน่วย	จำนวนเงิน		
	- ไม้แบบหล่อคอนกรีต (คิดราคาวัสดุ 25%)	39.000	ตร.ม.	181.25	7,068.75	133.00	5,187.00	12,255.75	
	- เครายัดแบบ (คิดราคาวัสดุ 25%)	12.000	ลบ.ฟ.	168.75	2,025.00	0.00	0.00	2,025.00	
	- ตะปู	10.000	กก.	24.43	244.30	0.00	0.00	244.30	
	- RB 6 มม. (SR 24)	.029	ตัน	19,666.67	570.33	4,100.00	118.90	689.23	
	- RB 9 มม. (SR 24)	.224	ตัน	18,933.33	4,241.06	4,100.00	918.40	5,159.46	
	- ลวดผูกเหล็ก	8.000	กก.	26.32	210.56	0.00	0.00	210.56	
	- เจาะเสียบเหล็ก	1.000	งาน	4,000.00	4,000.00	0.00	0.00	4,000.00	
	<b>รวมค่างานก่อสร้างพื้นฐานเสริมทางเดินเท้า</b>	-	-	45,244.75	25,092.00	8,639.00	7,142.30	32,234.30	
4	<b>งานก่อสร้างแนวผนังกันดิน</b>								
	- คอนกรีตผสมเสร็จ 280 ksc.	4.000	ลบ.ม.	2,244.00	8,976.00	306.00	1,224.00	10,200.00	
	- ไม้แบบหล่อคอนกรีต (คิดราคาวัสดุ 25%)	60.000	ตร.ม.	181.25	10,875.00	133.00	7,980.00	18,855.00	
	- เครายัดแบบ (คิดราคาวัสดุ 25%)	18.000	ลบ.ฟ.	168.75	3,037.50	0.00	0.00	3,037.50	

แบบแสดงรายการ ปริมาณงาน และราคา

หน่วย : บาท

ลำดับที่	รายการ	จำนวน	หน่วย	ค่าวัสดุ		ค่าแรงงาน		รวมค่าวัสดุ และแรงงาน	หมายเหตุ
				ราคาต่อหน่วย	จำนวนเงิน	ราคาต่อหน่วย	จำนวนเงิน		
	- ตะปู	15,000	กก.	24.43	366.45	0.00	0.00	366.45	
	- RB 9 มม. (SR 24)	.306	ตัน	18,933.33	5,793.59	4,100.00	1,254.60	7,048.19	
	- ลวดผูกเหล็ก	15,000	กก.	26.32	394.80	0.00	0.00	394.80	
	- เจาะเสียบเหล็ก	1,000	งาน	7,000.00	7,000.00	0.00	0.00	7,000.00	
	<b>รวมค่างานก่อสร้างแถมผนังกันดิน</b>	-	-	28,578.08	36,443.34	4,539.00	10,458.60	46,901.94	
5	งานก่อสร้างทางลาด								
	- เสาค้ำเหล็กเหลี่ยมกลวง Ø 0.15 ม. ยาว 4.00 ม.	26,000	ท่อน	324.00	8,424.00	128.00	3,328.00	11,752.00	
	- คอนกรีตผสมเสร็จ 280 ksc.	7,000	ลบ.ม.	2,244.00	15,708.00	306.00	2,142.00	17,850.00	
	- คอนกรีตหยาบรองพื้น	3,000	ลบ.ม.	1,422.17	4,266.51	398.00	1,194.00	5,460.51	
	- ทราดยาหยาบรองพื้น	3,000	ลบ.ม.	460.00	1,380.00	99.00	297.00	1,677.00	
	- ไม้แบบหล่อคอนกรีต (คิดราคาวัสดุ 25%)	6,000	ตร.ม.	181.25	1,087.50	133.00	798.00	1,885.50	
	- เคร่ายึดแบบ (คิดราคาวัสดุ 25%)	2,000	ลบ.ฟ.	168.75	337.50	0.00	0.00	337.50	

แบบแสดงรายการ ปริมาณงาน และราคา

หน่วย : บาท

ลำดับที่	รายการ	จำนวน	หน่วย	ค่าวัสดุ		ค่าแรงงาน		รวมค่าวัสดุ และแรงงาน	หมายเหตุ
				ราคาต่อหน่วย	จำนวนเงิน	ราคาต่อหน่วย	จำนวนเงิน		
	- ตะปู	1.000	กก.	24.43	24.43	0.00	0.00	24.43	
	- DB 12 มม. (SD 40)	.322	ตัน	18,500.00	5,957.00	3,300.00	1,062.60	7,019.60	
	- ลวดผูกเหล็ก	10.000	กก.	26.32	263.20	0.00	0.00	263.20	
	- ยางแอสฟัลท์	.002	ตัน	20,682.67	41.36	0.00	0.00	41.36	
	- ค่าอุดรอยต่อหยอดยางแอสฟัลท์	4.000	เมตร	0.00	0.00	13.87	55.48	55.48	
	- ปูพื้นไม้สังเคราะห์ กว้าง 6" + โครงสร้างเหล็กเคลือบสีเทาไข่	21.000	ตร.ม.	3,200.00	67,200.00	149.00	3,129.00	70,329.00	
	- ราวกันตกสแตนเลส ขนาด $\varnothing$ 1 1/2"	1.000	งาน	25,000.00	25,000.00	0.00	0.00	25,000.00	
	รวมค่างานก่อสร้างทางลาด	-	-	72,233.59	129,689.50	4,526.87	12,006.08	141,695.58	
6	งานปรับปรุงหน้า								
	- เสาค้ำทับทกเหลี่ยมกลวง $\varnothing$ 0.15 ม. ยาว 2.00 ม.	9.000	ท่อน	157.00	1,413.00	128.00	1,152.00	2,565.00	
	- ทรายหยาบรองพื้น	1.000	ลบ.ม.	460.00	460.00	99.00	99.00	559.00	

## แบบแสดงรายการ ปริมาณงาน และราคา

หน่วย : บาท

ลำดับที่	รายการ	จำนวน	หน่วย	ค่าวัสดุ		ค่าแรงงาน		รวมค่าวัสดุ และแรงงาน	หมายเหตุ
				ราคาต่อหน่วย	จำนวนเงิน	ราคาต่อหน่วย	จำนวนเงิน		
	- คอนกรีตหยาบรองพื้น	1.000	ลบ.ม.	1,422.17	1,422.17	398.00	398.00	1,820.17	
	- คอนกรีตผสมเสร็จ 280 ksc.	1.000	ลบ.ม.	2,244.00	2,244.00	306.00	306.00	2,550.00	
	- ไม้แบบหล่อคอนกรีต (คิดราคาวัสดุ 25%)	2.000	ตร.ม.	181.25	362.50	133.00	266.00	628.50	
	- เครายืดแบบ (คิดราคาวัสดุ 25%)	1.000	ลบ.ฟ.	168.75	168.75	0.00	0.00	168.75	
	- ตะปู	1.000	กก.	24.43	24.43	0.00	0.00	24.43	
	- DB 12 มม. (SD 40)	.058	ตัน	18,500.00	1,073.00	3,300.00	191.40	1,264.40	
	- ลวดผูกเหล็ก	2.000	กก.	26.32	52.64	0.00	0.00	52.64	
	- เสาคเหล็กกลอง 100 x 100 x 4.5 มม.	105.000	กก.	19.79	2,077.95	12.00	1,260.00	3,337.95	
	- โครงเคราเหล็ก 50 x 50 x 2.3 มม. + ไม้ระแนง	18.000	ตร.ม.	665.00	11,970.00	95.00	1,710.00	13,680.00	
	- กระบะตะปูน	13.000	ชุด	450.00	5,850.00	0.00	0.00	5,850.00	
	- เหล็กทเหล็ก PL 150 x 150 x 15 มม.	4.000	ชุด	100.00	400.00	0.00	0.00	400.00	
	- บ่อพักน้ำ คสล. ขนาด 1.00 x 1.00 ม.	1.000	บ่อ	7,503.80	7,503.80	0.00	0.00	7,503.80	

แบบแสดงรายการ ปริมาณงาน และราคา

หน่วย : บาท

ลำดับที่	รายการ	จำนวน	หน่วย	ค่าวัสดุ		ค่าแรงงาน		รวมค่าวัสดุ และแรงงาน	หมายเหตุ
				ราคาต่อหน่วย	จำนวนเงิน	ราคาต่อหน่วย	จำนวนเงิน		
	- เครื่องสูบน้ำแบบอัตโนมัติ 200 วัตต์	1.000	เครื่อง	5,322.00	5,322.00	1,500.00	1,500.00	6,822.00	
	- งานเดินท่อระบายน้ำ	1.000	งาน	15,000.00	15,000.00	0.00	0.00	15,000.00	
	<b>รวมค่า งานปรับปรุงท่อน้ำ</b>	-	-	52,244.51	55,344.24	5,971.00	6,882.40	62,226.64	
7	<b>งานจัดสวน</b>								
	- ต้นเหล็กปรีติยาส์ สูงประมาณ 3.00 เมตร Ø 8 นิ้ว	15.000	ต้น	3,000.00	45,000.00	600.00	9,000.00	54,000.00	
	- ต้นน็อนแคระ สูงประมาณ 1.00 - 1.50 เมตร	73.000	ต้น	200.00	14,600.00	100.00	7,300.00	21,900.00	
	- ต้นคริสติน่า สูงประมาณ 0.15-0.20 เมตร	15.000	ต้น	10.00	150.00	5.00	75.00	225.00	
	- พญามาเลเซีย	581.000	ตร.ม.	30.00	17,430.00	44.60	25,912.60	43,342.60	
	- ค้ายันเหล็ก ขนาด Ø 2" ทน 2 มม.	15.000	ชุด	3,000.00	45,000.00	0.00	0.00	45,000.00	
	<b>รวมค่างานจัดสวน</b>	-	-	6,240.00	122,180.00	749.60	42,287.60	164,467.60	



## แบบแสดงรายการ ปริมาณงาน และราคา

หน่วย : บาท

ลำดับที่	รายการ	จำนวน	หน่วย	ค่าวัสดุ		ค่าแรงงาน		รวมค่าวัสดุ และแรงงาน	หมายเหตุ
				ราคาต่อหน่วย	จำนวนเงิน	ราคาต่อหน่วย	จำนวนเงิน		
8	งานก่อสร้างหอนาฬิกา								
	- เสาค้ำโถ ขนาด 0.22x0.22 ม. ยาว 8.00 ม.	12.000	ตัน	1,984.52	23,814.24	0.00	0.00	23,814.24	
	- ทรายหยาบรองพื้น	2.000	ลบ.ม.	460.00	920.00	99.00	198.00	1,118.00	
	- คอนกรีตหยาบรองพื้น	2.000	ลบ.ม.	1,422.17	2,844.34	398.00	796.00	3,640.34	
	- คอนกรีตผสมเสร็จ 280 ksc.	11.000	ลบ.ม.	2,244.00	24,684.00	485.00	5,335.00	30,019.00	
	- ไม้แบบหล่อคอนกรีต (คิดราคาวัสดุ 60%)	136.000	ตร.ม.	435.00	59,160.00	133.00	18,088.00	77,248.00	
	- เครายี่แบบ (คิดราคาวัสดุ 60%)	41.000	ลบ.ม.	405.00	16,605.00	0.00	0.00	16,605.00	
	- ตะปู	34.000	กก.	24.43	830.62	0.00	0.00	830.62	
	- RB 6 มม. (SR 24)	.136	ตัน	19,666.67	2,674.66	4,100.00	557.60	3,232.26	
	- RB 9 มม. (SR 24)	.042	ตัน	18,933.33	795.19	4,100.00	172.20	967.39	
	- DB 12 มม. (SD 40)	.844	ตัน	18,500.00	15,614.00	3,300.00	2,785.20	18,399.20	
	- DB 16 มม. (SD 40)	.323	ตัน	18,300.00	5,910.90	3,300.00	1,065.90	6,976.80	
	- ลวดผูกเหล็ก	41.000	กก.	26.32	1,079.12	0.00	0.00	1,079.12	

แบบแสดงรายการ ปริมาณงาน และราคา

หน่วย : บาท

ลำดับที่	รายการ	จำนวน	หน่วย	ค่าวัสดุ		ค่าแรงงาน		รวมค่าวัสดุ และแรงงาน	หมายเหตุ
				ราคาต่อหน่วย	จำนวนเงิน	ราคาต่อหน่วย	จำนวนเงิน		
	- เหล็ก wiremesh Ø 6 มม. @ 0.25 ม.	33.000	ตร.ม.	48.00	1,584.00	5.00	165.00	1,749.00	
	- ผึงกออิฐมอญครึ่งแผ่น	3.000	ตร.ม.	285.00	855.00	89.00	267.00	1,122.00	
	- ผึงกออิฐมอญเต็มแผ่น	34.000	ตร.ม.	584.00	19,856.00	167.00	5,678.00	25,534.00	
	- เสาคอนกรีต - คานทับหลัง คสล. ก่ออิฐมอญเต็มแผ่น	147.000	เมตร	120.00	17,640.00	62.00	9,114.00	26,754.00	
	- คานทับหลัง คสล. ก่ออิฐมอญครึ่งแผ่น	13.000	เมตร	79.00	1,027.00	44.00	572.00	1,599.00	
	- ผึงฉาบปูนเรียบ	74.000	ตร.ม.	75.00	5,550.00	82.00	6,068.00	11,618.00	
	- ทาสีน้ำอะคริลิค	74.000	ตร.ม.	55.00	4,070.00	34.00	2,516.00	6,586.00	
	- แผ่นพื้นสำเร็จรูปท้องเรียบ (LL > 200 กค./ตร.ม.)	33.000	ตร.ม.	220.00	7,260.00	25.00	825.00	8,085.00	
	- ไม้ยกกันซึม	13.000	ตร.ม.	350.00	4,550.00	35.00	455.00	5,005.00	
	- ปูกระเบื้องดินเผา ขนาด 10" x 10"	17.000	ตร.ม.	378.00	6,426.00	159.00	2,703.00	9,129.00	
	- เกร็ดไม้เทียมระบายอากาศ ขนาด 0.65 x 2.35 ม.	4.000	ชุด	7,000.00	28,000.00	0.00	0.00	28,000.00	

แบบแสดงรายการ ปริมาณงาน และราคา

หน่วย : บาท

ลำดับที่	รายการ	จำนวน	หน่วย	ค่าวัสดุ		ค่าแรงงาน		รวมค่าวัสดุ และแรงงาน	หมายเหตุ
				ราคาต่อหน่วย	จำนวนเงิน	ราคาต่อหน่วย	จำนวนเงิน		
	- ราวกันตกเหล็กกล่อง	13.000	เมตร	3,500.00	45,500.00	0.00	0.00	45,500.00	
	- ป้ายไม้เนื้อแข็งเทศบาลนครปากเกร็ด	2.000	ชุด	20,000.00	40,000.00	0.00	0.00	40,000.00	
	- นาฬิกาทอ 4 หนาบัด	1.000	ชุด	310,000.00	310,000.00	0.00	0.00	310,000.00	
	- บัวปูนปั้นรอบตัวนาฬิกา	4.000	ชุด	5,000.00	20,000.00	0.00	0.00	20,000.00	
	- บล็อกระบายอากาศ ขนาด 0.20 x 0.20 ม.	1.000	งาน	5,000.00	5,000.00	0.00	0.00	5,000.00	
	- ประตูบานเปิดคู่ วงกบไม้ ขนาด 1.35 x 2.70 ม.	4.000	ชุด	18,000.00	72,000.00	0.00	0.00	72,000.00	
	- หน้าต่างบานเปิดตาย วงกบไม้ ขนาด 1.07 x 1.65 ม.	4.000	ชุด	8,500.00	34,000.00	0.00	0.00	34,000.00	
	- ค้ำยันไม้เนื้อแข็ง	16.000	ชุด	3,500.00	56,000.00	0.00	0.00	56,000.00	
	- สวดลายตอกแต่งผนังจากอัลลอยด์	4.000	ชุด	8,500.00	34,000.00	2,500.00	10,000.00	44,000.00	
	- บันไดเหล็ก	1.000	ชุด	5,000.00	5,000.00	0.00	0.00	5,000.00	
	- นั่งร้านเหล็ก	175.000	ตร.ม.	120.00	21,000.00	30.00	5,250.00	26,250.00	
	<b>รวมค่างานก่อสร้างท่อนาฬิกา</b>	-	-	478,715.44	894,250.07	19,147.00	72,610.90	966,860.97	
	<b>รวมค่าวัสดุ และแรงงาน</b>							<b>6,147,671.60</b>	

**แบบสรุปรวมค่าใช้จ่ายพิเศษตามข้อกำหนดและค่าใช้จ่ายอื่นที่จำเป็นต้องมี  
งานก่อสร้างอาคาร**

ชื่อโครงการ/งานก่อสร้าง      ประภคราคาจากงานก่อสร้างปรับปรุงสวนสมเด็จพระศรีนครินทร์ นนทบุรี ด้วยวิธีประกวดราคาอิเล็กทรอนิกส์ (e-bidding) /  
โครงการก่อสร้างปรับปรุงสวนสมเด็จพระศรีนครินทร์ นนทบุรี(70.11.17.13)

สถานที่ก่อสร้าง ตำบล      บ้านใหม่      อำเภอ      ปากเกร็ด      จังหวัด      นนทบุรี      แบบเลขที่      กส.23/2562

หน่วยงานเจ้าของโครงการ/งานก่อสร้าง      เทศบาลนครปากเกร็ด / เทศบาลนครปากเกร็ด

คำนวณราคากลางโดย      คณะกรรมการกำหนดราคากลาง      เมื่อวันที่      27 มีนาคม 2562

หน่วย : บาท

ลำดับที่	รายการ	จำนวน	หน่วย	ค่าใช้จ่ายรวม (ค่าก่อสร้าง)	หมายเหตุ
1	ป้ายเหล็กประชาสัมพันธ์โครงการจำนวน 2 ป้าย	2.000	ป้าย	11,000.00	
	รวมค่าใช้จ่ายพิเศษตามข้อกำหนดฯ ทุกรายการ			11,000.00	

**แบบแสดงการคำนวณและเหตุผลความจำเป็น  
สำหรับค่าใช้จ่ายพิเศษตามข้อกำหนดฯ**

รายการ      ป้ายเหล็กประชาสัมพันธ์โครงการจำนวน 2 ป้าย

ชื่อโครงการ/งานก่อสร้าง      ประกวดราคาจ้างก่อสร้างโครงการปรับปรุงสวนสมเด็จพระศรีนครินทร์ นนทบุรี ด้วยวิธีประกวดราคาอิเล็กทรอนิกส์ (e-bidding) /

โครงการก่อสร้างปรับปรุงสวนสมเด็จพระศรีนครินทร์ นนทบุรี(70.11.17.13)

สถานที่ก่อสร้าง      ตำบล      บ้านใหม่      อำเภอ      ปากเกร็ด      จังหวัด      นนทบุรี      แบบเลขที่      กส.23/2562

หน่วยงานเจ้าของโครงการ/งานก่อสร้าง      เทศบาลนครปากเกร็ด / เทศบาลนครปากเกร็ด

คำนวณราคากลางโดย      คณะกรรมการกำหนดราคากลาง      เมื่อวันที่      27 มีนาคม 2562

**1. เหตุผลและความจำเป็นที่ต้องมีค่าใช้จ่ายพิเศษตามข้อกำหนดฯ รายการนี้**

เพื่อประชาสัมพันธ์โครงการ

**2. รายละเอียดการคำนวณ**

หน่วย : บาท

ที่	รายการค่าใช้จ่าย	จำนวน	หมายเหตุ
1	ป้ายเหล็กประชาสัมพันธ์โครงการจำนวน 2 ป้าย	5,500.00	
	รวมค่าใช้จ่าย	5,500.00	
	ภาษีมูลค่าเพิ่ม	0.00	
	ค่าใช้จ่ายรวมภาษีมูลค่าเพิ่ม	5,500.00	

ประกาศ นนทบุรี

28 มีนาคม 2562 08:41:36

แบบสรุปค่าก่อสร้าง

กลุ่มงาน/งาน ก่อสร้างปรับปรุงสวนสมเด็จพระศรีนครินทร์ นนทบุรี  
 ชื่อโครงการ/งานก่อสร้าง ประกาศราคาจ้างก่อสร้างโครงการก่อสร้างปรับปรุงสวนสมเด็จพระศรีนครินทร์ นนทบุรี ด้วยวิธีประกวดราคาอิเล็กทรอนิกส์ (e-bidding)/โครงการก่อสร้างปรับปรุงสวนสมเด็จพระศรีนครินทร์ นนทบุรี (70.11.17.13) อำเภอ ปากเกร็ด จังหวัด นนทบุรี  
 สถานที่ก่อสร้าง ตำบล ตักบิล อำเภอ ปากเกร็ด จังหวัด นนทบุรี  
 แบบเลขที่ กส.23/2562  
 หน่วยงานเจ้าของโครงการ/งานก่อสร้าง เทศบาลนครปากเกร็ด / เทศบาลนครปากเกร็ด  
 แบบ ป.ร. 4 ที่แบบ มีจำนวน 12 หน้า  
 กำหนดราคากลาง เมื่อวันที่ 27 มีนาคม 2562

หน่วย : บาท

ลำดับที่	รายงาน	ค่างานต้นทุน	Factor F	ค่าก่อสร้าง	หมายเหตุ
1	ก่อสร้างปรับปรุงสวนสมเด็จพระศรีนครินทร์ นนทบุรี	6,147,671.60	1.2989	7,985,210.64	
รวมค่าก่อสร้าง				7,985,210.64	

ขนาดหรือเนื้อที่อาคารจำนวน 3,000.00 ตารางเมตร เฉลี่ย 2,661.73 บาท/ตารางเมตร

หมายเหตุ : แสดงแบบสรุปค่าก่อสร้าง รวม 7,985,210.64 บาท ต่อ 1 หน่วย

ก่อสร้างปรับปรุงสวนสมเด็จพระศรีนครินทร์ นนทบุรี

ชื่อโครงการ/งานก่อสร้าง ก่อสร้างอาคารจากก่อสร้างโครงการก่อสร้างปรับปรุงสวนสมเด็จพระศรีนครินทร์ นนทบุรี ด้วยวิธีประกวดราคาอิเล็กทรอนิกส์ (e-

bidding)/โครงการก่อสร้างปรับปรุงสวนสมเด็จพระศรีนครินทร์ นนทบุรี (70.11.17.13) อำเภอ ปากเกร็ด จังหวัด นนทบุรี

แบบเลขที่ กส.23/2562

หน่วยงานเจ้าของโครงการ/งานก่อสร้าง เทศบาลนครปากเกร็ด / เทศบาลนครปากเกร็ด

แบบ ป.ร. 4 ที่แนบ มีจำนวน 12 หน้า

คำนวณราคากลาง เมื่อวันที่ 27 มีนาคม 2562

หน่วย : บาท

ลำดับที่	รายงาน	ค่าจ้างต้นทุน	Factor F	ค่าก่อสร้าง	หมายเหตุ
	เงื่อนไขการใ้ตาราง Factor F				
	เงินล่วงหน้าจ่าย 0 %				
	เงินประกันผลงานหัก 0 %				
	ดอกเบี้ยเงินกู้ 6 %				
	ภาษีมูลค่าเพิ่ม 7 %				
				รวมค่าก่อสร้าง	
				7,985,210.64	

ขนาดหรือเนื้อที่อาคารจำนวน 3,000.00 ตารางเมตร เหลือ 2,661.73 บาท/ตารางเมตร

หมายเหตุ : แสดงแบบสรุปค่าก่อสร้าง รวม 7,985,210.64 บาท ต่อ 1 หน่วย

### แบบสรุปค่าก่อสร้าง

ชื่อโครงการ/งานก่อสร้าง	ประกวดราคาจ้างก่อสร้างโครงการก่อสร้างปรับปรุงสวนสมเด็จพระศรีนครินทร์ นนทบุรี ด้วยวิธีประกวดราคาอิเล็กทรอนิกส์ (e-bidding)/โครงการก่อสร้างปรับปรุงสวนสมเด็จพระศรีนครินทร์ นนทบุรี(9.11.17.13)		
สถานที่ก่อสร้าง	ท่าปูลี่ บ้านใหม่	อำเภอ	นนทบุรี
แบบเลขที่	กส.23/2562		
หน่วยงานเจ้าของโครงการ/งานก่อสร้าง	เทศบาลนครปากเกร็ด / เทศบาลนครปากเกร็ด		
แบบ ปร. 4	ที่แนบ	มีจำนวน	12 หน้า
คำนวณราคากลาง	เมื่อวันที่	27 มีนาคม 2562	

ปรากฏ นนทบุรี  
 ( ปรากฏ นนทบุรี )  
 ประธานกรรมการกำหนดราคากลาง  
  
 อนุมัติ มหาวรรณ  
 ( มนตรี มหาวรรณ )  
 กรรมการกำหนดราคากลาง



แบบสรุปราคากลางงานก่อสร้างอาคาร

ชื่อโครงการ/งานก่อสร้าง ประมวลราคากลางก่อสร้างโครงการก่อสร้างปรับปรุงสวนสมเด็จพระศรีนครินทร์ นนทบุรี ด้วยวิธีประกวดราคาอิเล็กทรอนิกส์ (e-bidding)/โครงการก่อสร้างปรับปรุงสวนสมเด็จพระศรีนครินทร์ นนทบุรี (70.11.17.13 ) จังหวัด นนทบุรี  
 สถานที่ก่อสร้าง ตำบล บ้านใหม่ อำเภอ ปากเกร็ด

แบบเลขที่ กส.23/2562

หน่วยงานเจ้าของโครงการ/งานก่อสร้าง เทศบาลนครปากเกร็ด เทศบาลนครปากเกร็ด

แบบ ป.ร. 4 และ ป.ร. 5 ที่แนบ มีจำนวน 2 ชุด

คำนวณราคากลาง เมื่อวันที่ 27 มีนาคม 2562

หน่วย : บาท

ลำดับที่	รายการ	ค่าก่อสร้าง	หมายเหตุ
1	ก่อสร้างปรับปรุงสวนสมเด็จพระศรีนครินทร์ นนทบุรี จำนวน 1.000 หลังละ 7,985,210.64 บาท	7,985,210.64	
2	งานอาคาร : ค่าใช้จ่ายพิเศษตามข้อกำหนด	11,000.00	
สรุป	ราคากลาง	7,996,210.64	
	ราคากลาง (..... เจ็ดล้านเก้าหมื่นหกพันสองร้อยสิบบาทหกสิบสี่สตางค์ .....) )		

## แบบสรุปค่าก่อสร้าง

ชื่อโครงการ/งานก่อสร้าง	ประกวดราคาจ้างก่อสร้างโครงการก่อสร้างปรับปรุงสวนสมเด็จพระศรีนครินทร์ นนทบุรี ด้วยวิธีประกวดราคาอิเล็กทรอนิกส์ (e-bidding)/โครงการก่อสร้างปรับปรุงสวนสมเด็จพระศรีนครินทร์ นนทบุรี(70.11.17.13)			
สถานที่ก่อสร้าง	ตำบล	บ้านใหม่	อำเภอ	ปากเกร็ด
			จังหวัด	นนทบุรี
แบบเลขที่	กส.23/2562			
หน่วยงานเจ้าของโครงการ/งานก่อสร้าง	เทศบาลนครปากเกร็ด / เทศบาลนครปากเกร็ด			
แบบ ปร. 4 และ ปร. 5 ที่แนบ	มีจำนวน ชุด			
คำนวณราคากลาง	เมื่อวันที่ 27 มีนาคม 2562			

ประกาศ นนทบุรี  
( ประกาศ นนทบุรี )

ประธานกรรมการกำหนดราคากลาง

มนตรี มหาวรรณ  
( มนตรี มหาวรรณ )

กรรมการกำหนดราคากลาง

ชนิษฐา เสาศมภาพ  
( ชนิษฐา เสาศมภาพ )

กรรมการกำหนดราคากลาง



## บันทึกข้อความ

ส่วนราชการ สำนักงานช่าง ส่วนควบคุมการก่อสร้าง โทร. ๘๒๔

ที่ ศสจ ๑ /๒๕๖๒

วันที่ ๒๒ มีนาคม ๒๕๖๒

เรื่อง กำหนดราคากลางโครงการก่อสร้าง

เรียน นายกเทศมนตรี / ปลัดเทศบาล / ผ่าน ผู้อำนวยการสำนักงานช่าง

ตามคำสั่งเทศบาลนครปากเกร็ดที่ ๓๕๕/๒๕๖๒ ลงวันที่ ๕ มีนาคม ๒๕๖๒ ได้แต่งตั้งคณะกรรมการกำหนดราคากลาง สำหรับการประกวดราคาจ้างก่อสร้างโครงการก่อสร้างปรับปรุงสวนสมเด็จพระศรีนครินทร์ นนทบุรี ด้วยวิธีประกวดราคาอิเล็กทรอนิกส์ (e-bidding) เพื่อคำนวณราคากลางโครงการดังกล่าว ความละเอียดแจ้งแล้ว นั้น

บัดนี้ คณะกรรมการกำหนดราคากลางโครงการก่อสร้างปรับปรุงสวนสมเด็จพระศรีนครินทร์ นนทบุรี ได้ดำเนินคำนวณราคากลางโครงการดังกล่าวให้เป็นปัจจุบันเรียบร้อยแล้ว ตามแบบสรุปราคากลางที่แนบมาพร้อมนี้

จึงเรียนมาเพื่อโปรดทราบและพิจารณาให้ความเห็นชอบ พร้อมจัดส่งให้สำนักงานช่างเพื่อนำมาเป็นเอกสารประกอบให้สำนักงานคลังดำเนินการจัดซื้อจัดจ้าง ต่อไป

เรียน ปลัดเทศบาล

- เพื่อโปรดพิจารณาให้ความเห็นชอบ  
ราคากลาง เพื่อเป็นเอกสารประกอบการจัดจ้างต่อไป

(นายนพพร หวังพราย)  
ผู้อำนวยการสำนักงานช่าง

(ลงชื่อ) ประธานกรรมการ

(นางสาวประภากร นนทจันทร์)

ตำแหน่ง สถาปนิกชำนาญการพิเศษ

(ลงชื่อ) กรรมการ

(นายมนตรี มหาธรรม)

ตำแหน่ง นักจัดการงานช่างปฏิบัติการ

เห็นชอบ

(นายสุทร บุญศิริโชติ)  
ปลัดเทศบาล  
๒๒ มี.ค. ๒๕๖๒

(ลงชื่อ) กรรมการ

(นางสาวชนิษฐา เสาศมภพ)

ตำแหน่ง ผู้ช่วยวิศวกรโยธา

(นายวิชัย บรรดาศักดิ์)

นายกเทศมนตรีนครปากเกร็ด  
๒๗ มี.ค. ๖๒

แบบแสดงรายการ ปริมาณงาน และราคา

กลุ่มงาน/งาน ก่อสร้างปรับปรุงสวนสมเด็จพระศรีนครินทร์ นนทบุรี

ชื่อโครงการ/งานก่อสร้าง ประกอบด้วยโครงการก่อสร้างปรับปรุงสวนสมเด็จพระศรีนครินทร์ นนทบุรี ด้วยวิธีประกวดราคาอิเล็กทรอนิกส์ (e-bidding) /

สถานที่ก่อสร้าง ตำบล บ้านใหม่ อำเภอเมือง จันทบุรี นนทบุรี จังหวัด นนทบุรี แบบเลขที่ กส.23/2562

หน่วยงานเจ้าของโครงการ/งานก่อสร้าง เทศบาลนครปากเกร็ด / เทศบาลนครปากเกร็ด

คำนวณราคากลางโดย คณะกรรมการกำหนดราคากลาง เมื่อวันที่

หน่วย : บาท

ลำดับที่	รายการ	จำนวน	หน่วย	คว่ำสุด		ค่าแรงงาน		รวมคว่ำสุด และแรงงาน	หมายเหตุ
				ราคาต่อหน่วย	จำนวนเงิน	ราคาต่อหน่วย	จำนวนเงิน		
1	งานปรับพื้นที่ก่อนเริ่มงานก่อสร้าง		รวม					191,103.27	
2	งานก่อสร้างลานเอนกประสงค์		รวม					4,542,181.30	
3	งานก่อสร้างพื้นที่เสริมทางเดินเท้า		รวม					32,234.30	
4	งานก่อสร้างแนวรั้วกันดิน		รวม					46,901.94	

หมายเหตุ : แสดงรายการปริมาณ และราคา รวม 6,147,671.60 บาท ต่อ 1 หน่วย

คณะกรรมการกำหนดราคากลาง

(ลงชื่อ).....ประธานกรรมการ  
 (ลงชื่อ).....กรรมการ  
 (ลงชื่อ).....กรรมการ

ประกาศ นนทบุรี

22 มีนาคม 2562 14:36:54

กลุ่มงาน/งาน ก่อสร้างปรับปรุงสวนสมเด็จพระศรีนครินทร์ นนทบุรี

ชื่อโครงการ/งานก่อสร้าง ประกวดราคาจ้างก่อสร้างโครงการก่อสร้างปรับปรุงสวนสมเด็จพระศรีนครินทร์ นนทบุรี ด้วยวิธีประกวดราคาอิเล็กทรอนิกส์ (e-bidding) /

สถานที่ก่อสร้าง ตำบล บ้านใหม่ อำเภอเมืองนนทบุรี(70.11.17.13) จังหวัด นนทบุรี แบบเลขที่ กส.23/2562

หน่วยงานเจ้าของโครงการ/งานก่อสร้าง เทศบาลนครปากเกร็ด / เทศบาลนครปากเกร็ด

คำนวณราคากลางโดย คณะกรรมการกำหนดราคากลาง เมื่อวันที่

หน่วย : บาท

ลำดับที่	รายการ	จำนวน	หน่วย	ค่าวัสดุ		ค่าแรงงาน		รวมค่าวัสดุ และแรงงาน	หมายเหตุ
				ราคาต่อหน่วย	จำนวนเงิน	ราคาต่อหน่วย	จำนวนเงิน		
5	งานก่อสร้างทางลาด		รวม					141,695.58	
6	งานปรับปรุงห้องน้ำ		รวม					62,226.64	
7	งานจัดสวน		รวม					164,467.60	
8	งานก่อสร้างท่อน้ำฝัก		รวม					966,860.97	
รวมค่าวัสดุและค่าแรงงานเป็นเงินประมาณ									6,147,671.60

หมายเหตุ : แสดงรายการปริมาณวัสดุที่ใช้จริงมีค่าทั้งสิ้น 6,147,671.60 บาท ต่อ 1 หน่วย

กรรมการ นนทบุรี  
22 มีนาคม 2562 14:36:54

หมายเหตุ : แสดงรายการปริมาณวัสดุที่ใช้จริงมีค่าทั้งสิ้น 6,147,671.60 บาท ต่อ 1 หน่วย

(ลงชื่อ).....ประธานกรรมการ  
(ลงชื่อ).....กรรมการ  
(ลงชื่อ).....กรรมการ

แบบแสดงรายการ ปริมาณงาน และราคา

หน่วย : บาท

ลำดับที่	รายการ	จำนวน	หน่วย	ค่าวัสดุ		จำนวนเงิน	ค่าแรงงาน		รวมค่าวัสดุ และแรงงาน	หมายเหตุ
				ราคาต่อหน่วย	จำนวนเงิน		ราคาต่อหน่วย	จำนวนเงิน		
1	งานปรับพื้นที่ก่อนเริ่มงานก่อสร้าง	1.000	งาน	10,000.00		10,000.00	0.00	0.00	10,000.00	
	- งานปรับพื้นที่ก่อนเริ่มงานก่อสร้าง	1.000	งาน	15,000.00		15,000.00	0.00	0.00	15,000.00	
	- งานรื้อถอนต้นไม้เดิม	1.000	งาน	20,000.00		20,000.00	0.00	0.00	20,000.00	
	- งานรื้อถอนเสาเข็มและราวสแตนเลส	1.000	งาน	5,000.00		5,000.00	0.00	0.00	5,000.00	
	- งานรื้อย้ายถังเก็บน้ำประปาและเครื่องสูบน้ำ	319.000	ลบ.ม.	343.33		109,522.27	99.00	31,581.00	141,103.27	
	รวมค่างานปรับพื้นที่ก่อนเริ่มงานก่อสร้าง	-	-	50,343.33		159,522.27	99.00	31,581.00	191,103.27	
2	งานก่อสร้างลานเอนกประสงค์	108.000	ตัน	4,053.60		437,788.80	0.00	0.00	437,788.80	
	- เสาค้ำสี่เหลี่ยมตัน ขนาด 0.22x0.22 ม. ยาว 18.00 ม.	2,640.000	ตัน	220.00		580,800.00	126.00	332,640.00	913,440.00	
	- เสาค้ำไม้ขนาด Ø 6 นิ้ว ยาว 6.00 ม. ( 50% )	132.000	ตัน	60.00		7,920.00	92.00	12,144.00	20,064.00	
	- เสาค้ำไม้ขนาด Ø 4 นิ้ว ยาว 4.00 ม. ( 50% )									

คณะกรรมการกำหนดราคาากลาง

(ลงชื่อ).....ประธานกรรมการ

(ลงชื่อ).....กรรมการ

(ลงชื่อ).....กรรมการ

ประกาศ นนทจันทร์  
22 มีนาคม 2562 14:36:54

แบบแสดงรายการ ปริมาณงาน และราคา

หน่วย : บาท

ลำดับที่	รายการ	จำนวน	หน่วย	ค่าวัสดุ		จำนวนเงิน	ค่าแรงงาน		รวมค่าวัสดุ และแรงงาน	หมายเหตุ
				ราคาต่อหน่วย	จำนวนเงิน		ราคาต่อหน่วย	จำนวนเงิน		
	- คอนกรีตผสมเสร็จ 280 ksc.	184.000	ลบ.ม.	2,244.00	412,896.00	306.00	56,304.00	469,200.00		
	- ไม้แบบหล่อคอนกรีต (คิดราคาวัสดุ 25%)	1,083.000	ตร.ม.	181.25	196,293.75	133.00	144,039.00	340,332.75		
	- เครายัดแบบ (คิดราคาวัสดุ 25%)	325.000	ลบ.ฟ.	168.75	54,843.75	0.00	0.00	54,843.75		
	- ตะปู	271.000	กก.	24.43	6,620.53	0.00	0.00	6,620.53		
	- RB 6 มม. (SR 24)	.893	ตัน	19,666.67	17,562.33	4,100.00	3,661.30	21,223.63		
	- DB 16 มม. (SD 40)	3.844	ตัน	18,300.00	70,345.20	3,300.00	12,685.20	83,030.40		
	- ลวดผูกเหล็ก	142.000	กก.	26.32	3,737.44	0.00	0.00	3,737.44		
	- แผ่นพื้นสำเร็จรูป (LL > 400 กก./ตร.ม.)	676.000	ตร.ม.	250.00	169,000.00	25.00	16,900.00	185,900.00		
	- พื้นคอนกรีตทรายยอนสี่	2,360.000	ตร.ม.	850.00	2,006,000.00	0.00	0.00	2,006,000.00		
	รวมค่างานก่อสร้างลานเอนกประสงค์	-	-	46,045.02	3,963,807.80	8,082.00	578,373.50	4,542,181.30		
3	งานก่อสร้างพื้นเสริมทางเดินเท้า									
	- คอนกรีตผสมเสร็จ 280 ksc.	3.000	ลบ.ม.	2,244.00	6,732.00	306.00	918.00	7,650.00		

คณะกรรมการกำหนดราคากลาง

(ลงชื่อ).....ประธานกรรมการ  
 (ลงชื่อ).....กรรมการ  
 (ลงชื่อ).....กรรมการ

ประกาศ นนทจันทร์  
 22 มีนาคม 2562 14:36:54

แบบแสดงรายการ ปริมาณงาน และราคา

หน่วย : บาท

ลำดับที่	รายการ	จำนวน	หน่วย	ค่าวัสดุ		จำนวนเงิน	ค่าแรงงาน		รวมค่าวัสดุ และแรงงาน	หมายเหตุ
				ราคาต่อหน่วย	จำนวนเงิน		ราคาต่อหน่วย	จำนวนเงิน		
	- ไม้แบบหล่อคอนกรีต (คิดราคาวัสดุ 25%)	39.000	ตร.ม.	181.25	7,068.75		133.00	5,187.00	12,255.75	
	- ครายึดแบบ (คิดราคาวัสดุ 25%)	12.000	ลบ.ฟ.	168.75	2,025.00		0.00	0.00	2,025.00	
	- ตะปู	10.000	กก.	24.43	244.30		0.00	0.00	244.30	
	- RB 6 มม. (SR 24)	.029	ตัน	19,666.67	570.33		4,100.00	118.90	689.23	
	- RB 9 มม. (SR 24)	.224	ตัน	18,933.33	4,241.06		4,100.00	918.40	5,159.46	
	- ลวดผูกเหล็ก	8.000	กก.	26.32	210.56		0.00	0.00	210.56	
	- เจาะเสียบเหล็ก	1.000	งาน	4,000.00	4,000.00		0.00	0.00	4,000.00	
	รวมค่างานก่อสร้างพื้นเสริมทางเดินเท้า	-	-	45,244.75	25,092.00		8,639.00	7,142.30	32,234.30	
4	งานก่อสร้างแนวผนังกันดิน									
	- คอนกรีตผสมเสร็จ 280 ksc.	4.000	ลบ.ม.	2,244.00	8,976.00		306.00	1,224.00	10,200.00	
	- ไม้แบบหล่อคอนกรีต (คิดราคาวัสดุ 25%)	60.000	ตร.ม.	181.25	10,875.00		133.00	7,980.00	18,855.00	
	- ครายึดแบบ (คิดราคาวัสดุ 25%)	18.000	ลบ.ฟ.	168.75	3,037.50		0.00	0.00	3,037.50	

คณะกรรมการกำหนดราคากลาง

(ลงชื่อ).....ประธานกรรมการ  
 (ลงชื่อ).....กรรมการ  
 (ลงชื่อ).....กรรมการ

ประกาศ นนทจันทร์

22 มีนาคม 2562 14:36:54



แบบแสดงรายการ ปริมาณงาน และราคา

หน่วย : บาท

ลำดับที่	รายการ	จำนวน	หน่วย	ค่าวัสดุ		ค่าแรงงาน		รวมค่าวัสดุ และแรงงาน	หมายเหตุ
				ราคาต่อหน่วย	จำนวนเงิน	ราคาต่อหน่วย	จำนวนเงิน		
	- ตะปู	15,000	กก.	24.43	366.45	0.00	0.00	366.45	
	- RB 9 มม. (SR 24)	306	ตัน	18,933.33	5,793.59	4,100.00	1,254.60	7,048.19	
	- สวดผูกเหล็ก	15,000	กก.	26.32	394.80	0.00	0.00	394.80	
	- เจาะเสียบเหล็ก	1,000	งาน	7,000.00	7,000.00	0.00	0.00	7,000.00	
	<b>รวมค่างานก่อสร้างแนวผนังกับดิน</b>	-	-	28,578.08	36,443.34	4,539.00	10,458.60	46,901.94	
5	<b>งานก่อสร้างทางลาด</b>								
	- เสาค้ำเหล็กเหลี่ยมกลวง Ø 0.15 ม. ยาว 4.00 ม.	26,000	ทอน	324.00	8,424.00	128.00	3,328.00	11,752.00	
	- คอนกรีตผสมเสร็จ 280 ksc.	7,000	ลบ.ม.	2,244.00	15,708.00	306.00	2,142.00	17,850.00	
	- คอนกรีตหยาบรองพื้น	3,000	ลบ.ม.	1,422.17	4,266.51	398.00	1,194.00	5,460.51	
	- ทรายหยาบรองพื้น	3,000	ลบ.ม.	460.00	1,380.00	99.00	297.00	1,677.00	
	- ไม้แบบหล่อคอนกรีต (คิดราคาวัสดุ 25%)	6,000	ตร.ม.	181.25	1,087.50	133.00	798.00	1,885.50	
	- เครื่อยืดแบบ (คิดราคาวัสดุ 25%)	2,000	ลบ.ฟ.	168.75	337.50	0.00	0.00	337.50	

คณะกรรมการกำหนดราคากลาง

(ลงชื่อ).....ประธานกรรมการ  
 (ลงชื่อ).....กรรมการ  
 (ลงชื่อ).....กรรมการ

ประกาศ นนทจันทร์

22 มีนาคม 2562 14:36:54

แบบแสดงรายการ ปริมาณงาน และราคา

หน่วย : บาท

ลำดับที่	รายการ	จำนวน	หน่วย	ค่าวัสดุ		ค่าแรงงาน		รวมค่าวัสดุ และแรงงาน	หมายเหตุ
				ราคาต่อหน่วย	จำนวนเงิน	ราคาต่อหน่วย	จำนวนเงิน		
	- ตะปู	1.000	กก.	24.43	24.43	0.00	0.00	24.43	
	- DB 12 มม. (SD 40)	.322	ตัน	18,500.00	5,957.00	3,300.00	1,062.60	7,019.60	
	- ลวดผูกเหล็ก	10.000	กก.	26.32	263.20	0.00	0.00	263.20	
	- ยางแอสฟัลท์	.002	ตัน	20,682.67	41.36	0.00	0.00	41.36	
	- ค่าอุดรอยต่อหอยอดยางแอสฟัลท์	4.000	เมตร	0.00	0.00	13.87	55.48	55.48	
	- ปูพื้นไม้สังเคราะห์ กว้าง 6" + โครงเหล็กเคลือบสีอับกลว้าไมซ์	21.000	ตร.ม.	3,200.00	67,200.00	149.00	3,129.00	70,329.00	
	- รวากันตกสแตนเลส ขนาด $\varnothing$ 1 1/2"	1.000	งาน	25,000.00	25,000.00	0.00	0.00	25,000.00	
	รวมค่างานก่อสร้างทางลาด	-	-	72,233.59	129,689.50	4,526.87	12,006.08	141,695.58	
6	งานปรับปรุงท้องน้ำ								
	- เสาค้ำเหล็กเหลี่ยมกลวง $\varnothing$ 0.15 ม. ยาว 2.00 ม.	9.000	ท่อน	157.00	1,413.00	128.00	1,152.00	2,565.00	
	- ทราดยาขยายรองพื้น	1.000	ลบ.ม.	460.00	460.00	99.00	99.00	559.00	

คณะกรรมการกำหนดราคากลาง

(ลงชื่อ).....ประธานกรรมการ  
 (ลงชื่อ).....กรรมการ  
 (ลงชื่อ).....กรรมการ

ประกาศ นนทจันทร์

22 มีนาคม 2562 14:36:54

## แบบแสดงรายการ ปริมาณงาน และราคา

หน่วย : บาท

ลำดับที่	รายการ	จำนวน	หน่วย	ค่าวัสดุ		ค่าแรงงาน		รวมค่าวัสดุ และแรงงาน	หมายเหตุ
				ราคาต่อหน่วย	จำนวนเงิน	ราคาต่อหน่วย	จำนวนเงิน		
	- คอนกรีตหยาบรองพื้น	1.000	ลบ.ม.	1,422.17	1,422.17	398.00	398.00	1,820.17	
	- คอนกรีตผสมเสร็จ 280 ksc.	1.000	ลบ.ม.	2,244.00	2,244.00	306.00	306.00	2,550.00	
	- ไม้แบบหล่อคอนกรีต (คิดราคาวัสดุ 25%)	2.000	ตร.ม.	181.25	362.50	133.00	266.00	628.50	
	- เคราะห์ัดแบบ (คิดราคาวัสดุ 25%)	1.000	ลบ.ฟ.	168.75	168.75	0.00	0.00	168.75	
	- ตะปู	1.000	กก.	24.43	24.43	0.00	0.00	24.43	
	- DB 12 มม. (SD 40)	.058	ตัน	18,500.00	1,073.00	3,300.00	191.40	1,264.40	
	- ลวดผูกเหล็ก	2.000	กก.	26.32	52.64	0.00	0.00	52.64	
	- เสาคเหล็กกล่อ 100 x 100 x 4.5 มม.	105.000	กก.	19.79	2,077.95	12.00	1,260.00	3,337.95	
	- โครงเคร่าเหล็ก 50 x 50 x 2.3 มม. + ไม้ระแนง	18.000	ตร.ม.	665.00	11,970.00	95.00	1,710.00	13,680.00	
	- กระบะต้นไม้	13.000	ชุด	450.00	5,850.00	0.00	0.00	5,850.00	
	- เหล็กเหล็ก PL 150 x 150 x 15 มม.	4.000	ชุด	100.00	400.00	0.00	0.00	400.00	
	- บ่อพักน้ำ คสล. ขนาด 1.00 x 1.00 ม.	1.000	บ่อ	7,503.80	7,503.80	0.00	0.00	7,503.80	
<b>คณะกรรมการกำหนดราคากลาง</b>									

ประกาศกร นนทจันทร์

22 มีนาคม 2562 14:36:54

(ลงชื่อ).....ประธานกรรมการ

(ลงชื่อ).....กรรมการ

(ลงชื่อ).....กรรมการ

แบบแสดงรายการ ปริมาณงาน และราคา

หน่วย : บาท

ลำดับที่	รายการ	จำนวน	หน่วย	ค่าวัสดุ		ค่าแรงงาน		รวมค่าวัสดุ และแรงงาน	หมายเหตุ
				ราคาต่อหน่วย	จำนวนเงิน	ราคาต่อหน่วย	จำนวนเงิน		
7	- เครื่องสูบน้ำแบบอัตโนมัติ 200 วัตต์	1.000	เครื่อง	5,322.00	5,322.00	1,500.00	1,500.00	6,822.00	
	- งานเดินท่อระบายน้ำ	1.000	งาน	15,000.00	15,000.00	0.00	0.00	15,000.00	
	รวมค่า งานปรับปรุงท่อส่งน้ำ	-	-	52,244.51	55,344.24	5,971.00	6,882.40	62,226.64	
	งานจัดสวน								
	- ต้นเหลืองปรีดียาธร สูงประมาณ 3.00 เมตร Ø 8 นิ้ว	15.000	ต้น	3,000.00	45,000.00	600.00	9,000.00	54,000.00	
	- ต้นน้ออนแคระ สูงประมาณ 1.00 - 1.50 เมตร	73.000	ต้น	200.00	14,600.00	100.00	7,300.00	21,900.00	
	- ต้นคริสติน่า สูงประมาณ 0.15-0.20 เมตร	15.000	ต้น	10.00	150.00	5.00	75.00	225.00	
	- หญ้ามาเลเซีย	581.000	ตร.ม.	30.00	17,430.00	44.60	25,912.60	43,342.60	
	- ค่ายันเหล็ก ขนาด Ø 2" ทน 2 มม.	15.000	ชุด	3,000.00	45,000.00	0.00	0.00	45,000.00	
	รวมค่างานจัดสวน	-	-	6,240.00	122,180.00	749.60	42,287.60	164,467.60	

คณะกรรมการกำหนดราคากลาง

(ลงชื่อ).....ประธานกรรมการ  
 (ลงชื่อ).....กรรมการ  
 (ลงชื่อ).....กรรมการ

## แบบแสดงรายการ ปริมาณงาน และราคา

หน่วย : บาท

ลำดับที่	รายการ	จำนวน	หน่วย	ค่าวัสดุ		ค่าแรงงาน		รวมค่าวัสดุ และแรงงาน	หมายเหตุ
				ราคาต่อหน่วย	จำนวนเงิน	ราคาต่อหน่วย	จำนวนเงิน		
8	งานก่อสร้างหอนาฬิกา								
	- เสาเข็มเอ ขนาด 0.22x0.22 ม. ยาว 8.00 ม.	12.000	ต้น	1,984.52	23,814.24	0.00	0.00	23,814.24	
	- ทรายหยาบรองพื้น	2.000	ลบ.ม.	460.00	920.00	99.00	198.00	1,118.00	
	- คอนกรีตหยาบรองพื้น	2.000	ลบ.ม.	1,422.17	2,844.34	398.00	796.00	3,640.34	
	- คอนกรีตผสมเสร็จ 280 ksc.	11.000	ลบ.ม.	2,244.00	24,684.00	485.00	5,335.00	30,019.00	
	- ไม้แบบหล่อคอนกรีต (คิดราคาวัสดุ 60%)	136.000	ตร.ม.	435.00	59,160.00	133.00	18,088.00	77,248.00	
	- เคร่ายึดแบบ (คิดราคาวัสดุ 60%)	41.000	ลบ.ม.	405.00	16,605.00	0.00	0.00	16,605.00	
	- ตะปู	34.000	กก.	24.43	830.62	0.00	0.00	830.62	
	- RB 6 มม. (SR 24)	.136	ต้น	19,666.67	2,674.66	4,100.00	557.60	3,232.26	
	- RB 9 มม. (SR 24)	.042	ต้น	18,933.33	795.19	4,100.00	172.20	967.39	
	- DB 12 มม. (SD 40)	.844	ต้น	18,500.00	15,614.00	3,300.00	2,785.20	18,399.20	
	- DB 16 มม. (SD 40)	.323	ต้น	18,300.00	5,910.90	3,300.00	1,065.90	6,976.80	
	- ลวดผูกเหล็ก	41.000	กก.	26.32	1,079.12	0.00	0.00	1,079.12	

## คณะกรรมการกำหนดราคากลาง

(ลงชื่อ).....ประธานกรรมการ

(ลงชื่อ).....กรรมการ

(ลงชื่อ).....กรรมการ

ประกาศ นนทจันทร์

22 มีนาคม 2562 14:36:54

แบบแสดงรายการ ปริมาณงาน และราคา

หน่วย : บาท

ลำดับที่	รายการ	จำนวน	หน่วย	ค่าวัสดุ		ค่าแรงงาน		รวมค่าวัสดุ และแรงงาน	หมายเหตุ
				ราคาต่อหน่วย	จำนวนเงิน	ราคาต่อหน่วย	จำนวนเงิน		
	- เหล็ก wiremesh Ø 6 มม. @ 0.25 ม.	33.000	ตร.ม.	48.00	1,584.00	5.00	165.00	1,749.00	
	- ผนังก่ออิฐมอญครึ่งแผ่น	3.000	ตร.ม.	285.00	855.00	89.00	267.00	1,122.00	
	- ผนังก่ออิฐมอญเต็มแผ่น	34.000	ตร.ม.	584.00	19,856.00	167.00	5,678.00	25,534.00	
	- เสาเอ็น - คานทับหลัง คสล. ก่ออิฐมอญเต็มแผ่น	147.000	เมตร	120.00	17,640.00	62.00	9,114.00	26,754.00	
	- คานทับหลัง คสล. ก่ออิฐมอญครึ่งแผ่น	13.000	เมตร	79.00	1,027.00	44.00	572.00	1,599.00	
	- ผนังฉาบปูนเรียบ	74.000	ตร.ม.	75.00	5,550.00	82.00	6,068.00	11,618.00	
	- ทาสีน้ำอะคริลิค	74.000	ตร.ม.	55.00	4,070.00	34.00	2,516.00	6,586.00	
	- แผ่นพื้นสำเร็จรูปทองเรียบ (LL > 200 กก./ตร.ม.)	33.000	ตร.ม.	220.00	7,260.00	25.00	825.00	8,085.00	
	- นํ้ายากันซึม	13.000	ตร.ม.	350.00	4,550.00	35.00	455.00	5,005.00	
	- ปูกระเบื้องดินเผา ขนาด 10" x 10"	17.000	ตร.ม.	378.00	6,426.00	159.00	2,703.00	9,129.00	
	- เกร็ดไม้เทียมระบายอากาศ ขนาด 0.65 x 2.35 ม.	4.000	ชุด	7,000.00	28,000.00	0.00	0.00	28,000.00	

คณะกรรมการกำหนดราคากลาง

(ลงชื่อ).....ประธานกรรมการ  
 (ลงชื่อ).....กรรมการ  
 (ลงชื่อ).....กรรมการ

ประกาศ นนทบุรี  
 22 มีนาคม 2562 14:36:54

แบบแสดงรายการ ปริมาณงาน และราคา

หน่วย : บาท

ลำดับที่	รายการ	จำนวน	หน่วย	ค่าวัสดุ		ค่าแรงงาน		รวมค่าวัสดุ และแรงงาน	หมายเหตุ
				ราคาต่อหน่วย	จำนวนเงิน	ราคาต่อหน่วย	จำนวนเงิน		
	- ราวกันตกเหล็กกล่อง	13.000	เมตร	3,500.00	45,500.00	0.00	0.00	45,500.00	
	- ป้ายไม้เนื้อแข็งเทศบาลนครปากเกร็ด	2.000	ชุด	20,000.00	40,000.00	0.00	0.00	40,000.00	
	- นาฬิกาทอ 4 หน้าปัด	1.000	ชุด	310,000.00	310,000.00	0.00	0.00	310,000.00	
	- บัวปูนปั้นรอบคันทนาฬิกา	4.000	ชุด	5,000.00	20,000.00	0.00	0.00	20,000.00	
	- บล็อกระบายอากาศ ขนาด 0.20 x 0.20 ม.	1.000	งาน	5,000.00	5,000.00	0.00	0.00	5,000.00	
	- ประตูปานเบ็ดคู่ วงกบไม้ ขนาด 1.35 x 2.70 ม.	4.000	ชุด	18,000.00	72,000.00	0.00	0.00	72,000.00	
	- หน้าต่างบานเปิดตาย วงกบไม้ ขนาด 1.07 x 1.65 ม.	4.000	ชุด	8,500.00	34,000.00	0.00	0.00	34,000.00	
	- ค้ำยันไม้เนื้อแข็ง	16.000	ชุด	3,500.00	56,000.00	0.00	0.00	56,000.00	
	- ลวดลายตกแต่งผลิตจากอัลลอยด์	4.000	ชุด	8,500.00	34,000.00	2,500.00	10,000.00	44,000.00	
	- บันไดเหล็ก	1.000	ชุด	5,000.00	5,000.00	0.00	0.00	5,000.00	
	- นั่งร้านเหล็ก	175.000	ตร.ม.	120.00	21,000.00	30.00	5,250.00	26,250.00	
	รวมค่างานก่อสร้างท่อนาฬิกา	-	-	478,715.44	894,250.07	19,147.00	72,610.90	966,860.97	
	รวมค่าวัสดุ และแรงงาน							6,147,671.60	

คณะกรรมการกำกับราคากลาง  
 (ลงชื่อ).....ประธานกรรมการ  
 (ลงชื่อ).....กรรมการ  
 (ลงชื่อ).....กรรมการ

ประกาศ นนทจันทร์  
 22 มีนาคม 2562 14:36:54

แบบสรุปราคาซื้อขายพิเศษตามข้อกำหนดและค่าใช้จ่ายอื่นที่จำเป็นต่อมี  
งานก่อสร้างอาคาร

ชื่อโครงการ/งานก่อสร้าง โครงการราคาจ้างก่อสร้างปรับปรุงสวนสมเด็จพระศรีนครินทร์ นนทบุรี ด้วยวิธีประกวดราคาอิเล็กทรอนิกส์ (e-bidding) /  
โครงการก่อสร้างปรับปรุงสวนสมเด็จพระศรีนครินทร์ นนทบุรี(70.11.17.13)

สถานที่ก่อสร้าง ตำบล บ้านใหม่ อำเภอ ปากเกร็ด จังหวัด นนทบุรี แบบเลขที่ กส.23/2562

หน่วยงานเจ้าของโครงการ/งานก่อสร้าง เทศบาลนครปากเกร็ด / เทศบาลนครปากเกร็ด

คำนวณราคากลางโดย คณะกรรมการกำหนดราคากลาง เมื่อวันที่

หน่วย : บาท

ลำดับที่	รายการ	จำนวน	หน่วย	ค่าใช้จ่ายรวม (ค่าก่อสร้าง)	หมายเหตุ
1	ป้ายเหล็กประชาชนสัมพันธ์โครงการจำนวน 2 ป้าย	2.000	ป้าย	11,000.00	
	รวมค่าใช้จ่ายพิเศษตามข้อกำหนดฯ ทุกรายการ			11,000.00	

คณะกรรมการกำหนดราคากลาง  
(ลงชื่อ).....  
(ลงชื่อ).....  
(ลงชื่อ).....

ประกาศ นนทบุรี

22 มีนาคม 2562 14:37:27



แบบแสดงการคำนวณและเหตุผลความจำเป็น  
สำหรับค่าใช้จ่ายพิเศษตามข้อกำหนดฯ

รายการ ป้ายเหล็กประชาสัมพันธ์โครงการจำนวน 2 ป้าย

ชื่อโครงการ/งานก่อสร้าง ประภทราคาจ้างก่อสร้างโครงการก่อสร้างปรับปรุงสวนสมเด็จพระศรีนครินทร์ นนทบุรี ด้วยวิธีประกวดราคาอิเล็กทรอนิกส์ (e-bidding) /  
โครงการก่อสร้างปรับปรุงสวนสมเด็จพระศรีนครินทร์ นนทบุรี(70.11.17.13)

สถานที่ก่อสร้าง ตำบล บ้านใหม่ อำเภอ ปากเกร็ด จังหวัด นนทบุรี แบบเลขที่ กส.23/2562

หน่วยงานเจ้าของโครงการ/งานก่อสร้าง เทศบาลนครปากเกร็ด / เทศบาลนครปากเกร็ด

คำนวณราคากลางโดย คณะกรรมการกำหนดราคากลาง เมื่อวันที่

1. เหตุผลและความจำเป็นที่ต้องมีค่าใช้จ่ายพิเศษตามข้อกำหนดฯ รายการนี้

เพื่อประชาสัมพันธ์โครงการ

2. รายละเอียดการคำนวณ

หน่วย : บาท

ที่	รายการค่าใช้จ่าย	จำนวน	หมายเหตุ
1	ป้ายเหล็กประชาสัมพันธ์โครงการจำนวน 2 ป้าย	5,500.00	
	รวมค่าใช้จ่าย	5,500.00	
	ภาษีมูลค่าเพิ่ม	0:00	
	ค่าใช้จ่ายรวมภาษีมูลค่าเพิ่ม	5,500.00	

คณะกรรมการกำหนดราคากลาง

(ลงชื่อ).....ประธานกรรมการ

(ลงชื่อ).....กรรมการ

(ลงชื่อ).....กรรมการ

ประกาศ นนทบุรี

22 มีนาคม 2562 14:37:27

แบบสรุปค่าก่อสร้าง

กลุ่มงาน/งาน ก่อสร้างปรับปรุงสวนสมเด็จพระศรีนครินทร์ นนทบุรี

ชื่อโครงการ/งานก่อสร้าง ประมวลราคากลางก่อสร้างปรับปรุงสวนสมเด็จพระศรีนครินทร์ นนทบุรี ด้วยวิธีประกวดราคาอิเล็กทรอนิกส์ (e-bidding)/โครงการก่อสร้างปรับปรุงสวนสมเด็จพระศรีนครินทร์ นนทบุรี (70.11.๕7.13) อำเภอ ปากเกร็ด จังหวัด นนทบุรี

แบบเลขที่ กส.23/2562

หน่วยงานเจ้าของโครงการ/งานก่อสร้าง เทศบาลนครปากเกร็ด / เทศบาลนครปากเกร็ด

แบบ ปร. 4 ที่แนบ มีจำนวน 12 หน้า

คำนวณราคากลาง เมื่อวันที่

หน่วย : บาท

ลำดับที่	รายงาน	คำนวณต้นทุน	Factor F	ค่าก่อสร้าง	หมายเหตุ
1	ก่อสร้างปรับปรุงสวนสมเด็จพระศรีนครินทร์ นนทบุรี	6,147,671.60	1.2989	7,985,210.64	
รวมค่าก่อสร้าง				7,985,210.64	

ขนาดหรือเนื้อที่อาคารจำนวน 3,000.00 ตารางเมตร เหลือ 2,661.73 บาท/ตารางเมตร

หมายเหตุ : แสดงแบบสรุปค่าก่อสร้าง รวม 7,985,210.64 บาท ต่อ 1 หน่วย

คณะกรรมการกำหนดราคากลาง

(ลงชื่อ).....ประธานกรรมการ

(ลงชื่อ).....กรรมการ

(ลงชื่อ).....กรรมการ

กลุ่มงาน/งาน ก่อสร้างปรับปรุงสวนสมเด็จพระศรีนครินทร์ นนทบุรี

ชื่อโครงการ/งานก่อสร้าง โครงการราคาจ้างก่อสร้างปรับปรุงสวนสมเด็จพระศรีนครินทร์ นนทบุรี ด้วยวิธีประกวดราคาอิเล็กทรอนิกส์ (e-

สถานที่ก่อสร้าง บidding)/โครงการก่อสร้างปรับปรุงสวนสมเด็จพระศรีนครินทร์ นนทบุรี (70.11.๕7.13) อำเภอ ปากเกร็ด จังหวัด นนทบุรี

แบบเลขที่ กส.23/2562

หน่วยงานเจ้าของโครงการ/งานก่อสร้าง เทศบาลนครปากเกร็ด / เทศบาลนครปากเกร็ด

แบบ ปร. 4 ที่แบบ มีจำนวน 12 หน้า

คำนวณราคากลาง เมื่อวันที่

หน่วย : บาท

ลำดับที่	รายงาน	ค่างานต้นทุน	Factor F	ค่าก่อสร้าง	หมายเหตุ
	เงื่อนไขการใ้ตาราง Factor F				
	เงินล่วงหน้าจ่าย 0 %				
	เงินประกันผลงานหัก 0 %				
	ดอกเบี้ยเงินกู้ 6 %				
	ภาษีมูลค่าเพิ่ม 7 %				
				รวมค่าก่อสร้าง	
				7,985,210.64	

ขนาดหรือเนื้อที่อาคารจำนวน 3,000.00 ตารางเมตร เฉลี่ย 2,661.73 บาท/ตารางเมตร

หมายเหตุ : แสดงแบบสรุปค่าก่อสร้าง รวม 7,985,210.64 บาท ต่อ 1 หน่วย

คณะกรรมการกำหนดราคากลาง

(ลงชื่อ).....ประธานกรรมการ

(ลงชื่อ).....กรรมการ

(ลงชื่อ).....กรรมการ

ประกาศร นนทบุรี

22 มีนาคม 2562 14:37:51

แบบสรุปค่าก่อสร้าง

ชื่อโครงการ/งานก่อสร้าง	ประกวดราคาจ้างก่อสร้างโครงการก่อสร้างปรับปรุงสวนสมเด็จพระศรีนครินทร์ นนทบุรี ด้วยวิธีประกวดราคาอิเล็กทรอนิกส์ (e-bidding)/โครงการก่อสร้างปรับปรุงสวนสมเด็จพระศรีนครินทร์ นนทบุรี (70.11.17.13)		
สถานที่ก่อสร้าง	ตำบลบ้านใหม่	อำเภอ ปากเกร็ด	นนทบุรี
แบบเลขที่	กส.23/2562		
หน่วยงานเจ้าของโครงการ/งานก่อสร้าง	เทศบาลนครปากเกร็ด / เทศบาลนครปากเกร็ด		
แบบ ป.ร. 4	ที่แนบ	มีจำนวน	12 หน้า
คำนวณราคากลาง	เมื่อวันที่		

  
 ( ประภากร นนทจันทร์ )  
 ประธานกรรมการกำหนดราคากลาง

  
 ( มนตรี มนทวรรณ์ )  
 กรรมการกำหนดราคากลาง

แบบสรุปราคากลางงานก่อสร้างอาคาร

ชื่อโครงการ/งานก่อสร้าง ประมวลราคาจ้างก่อสร้างโครงการก่อสร้างปรับปรุงสวนสมเด็จพระศรีนครินทร์ นนทบุรี ด้วยวิธีประกวดราคาอิเล็กทรอนิกส์ (e-

bidding)/โครงการก่อสร้างปรับปรุงสวนสมเด็จพระศรีนครินทร์ นนทบุรี(70.11.17.13 )

สถานที่ก่อสร้าง ตำบล บ้านใหม่ อำเภอ ปากเกร็ด จังหวัด นนทบุรี

แบบเลขที่ กส.23/2562

หน่วยงานเจ้าของโครงการ/งานก่อสร้าง เทศบาลนครปากเกร็ด เทศบาลนครปากเกร็ด

แบบ ปร. 4 และ ปร. 5 ที่แนบ มีจำนวน 2 ชุด

คำนวณราคากลาง เมื่อวันที่

หน่วย : บาท

ลำดับที่	รายงาน	ค่าก่อสร้าง	หมายเหตุ
1	ก่อสร้างปรับปรุงสวนสมเด็จพระศรีนครินทร์ นนทบุรี จำนวน 1.000 หลังละ 7,985,210.64 บาท	7,985,210.64	
2	งานอาคาร : ค่าใช้จ่ายพิเศษตามข้อกำหนดฯ	11,000.00	
สรุป	ราคากลาง	7,996,210.64	
ราคากลาง (..... เจ็ดล้านเก้าแสนเก้าหมื่นหกพันสองร้อยสิบบาทหกสิบลีสี่สตางค์ .....			

คณะกรรมการกำหนดราคากลาง

(ลงชื่อ).....ประธานกรรมการ

(ลงชื่อ).....กรรมการ

(ลงชื่อ).....กรรมการ

ประกาศ นนทบุรี

22 มีนาคม 2562 14:38:13

แบบสรุปราคากลางงานก่อสร้างอาคาร

ชื่อโครงการ/งานก่อสร้าง ประมวลราคาจ้างก่อสร้างโครงการก่อสร้างปรับปรุงสวนสมเด็จพระศรีนครินทร์ นนทบุรี ด้วยวิธีประกวดราคาอิเล็กทรอนิกส์ (e-bidding)/โครงการก่อสร้างปรับปรุงสวนสมเด็จพระศรีนครินทร์ นนทบุรี(70.11.17.13)

สถานที่ก่อสร้าง ตำบล บ้านใหม่ อำเภอ ปากเกร็ด จังหวัด นนทบุรี

แบบเลขที่ กส.23/2562

หน่วยงานเจ้าของโครงการ/งานก่อสร้าง เทศบาลนครปากเกร็ด เทศบาลนครปากเกร็ด

แบบ ปร. 4 และ ปร. 5 ที่แนบ มีจำนวน ชุด

คำนวณราคากลาง เมื่อวันที่

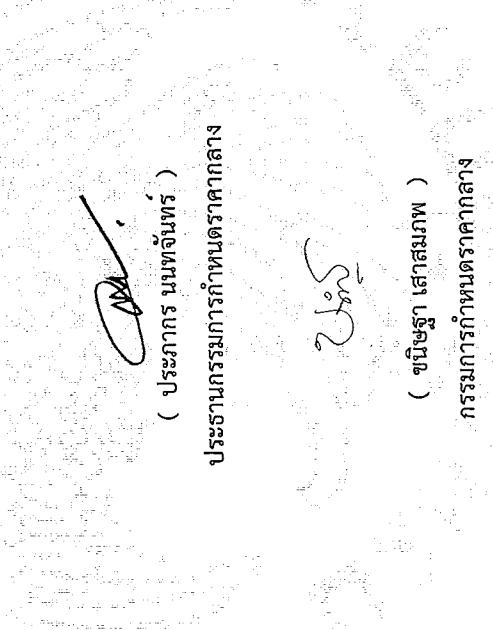

  
( ประภากร นนทจันทร์ )  
ประธานกรรมการกำหนดราคากลาง

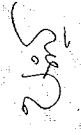

( ชนิษฐา เสาศมภพ )  
กรรมการกำหนดราคากลาง



( มนตรี มทวารณ )

กรรมการกำหนดราคากลาง

โครงการ : ประกวดราคาจ้างก่อสร้างโครงการก่อสร้างปรับปรุงสวนสมเด็จพระศรีนครินทร์ นนทบุรี ด้วยวิธีประกวดราคาอิเล็กทรอนิกส์ (e-bidding) / โครงการก่อสร้างปรับปรุงสวนสมเด็จพระศรีนครินทร์ นนทบุรี(70.11.17.13 )

### รายละเอียดการคำนวณค่างานต้นทุนต่อหน่วย

#### 1 ก่อสร้างปรับปรุงสวนสมเด็จพระศรีนครินทร์ นนทบุรี



##### 1.1 งานปรับพื้นที่ก่อนเริ่มงานก่อสร้าง

##### 1.1.1 งานปรับพื้นที่ก่อนเริ่มงานก่อสร้าง

งานสำรวจปรับพื้นที่ก่อนเริ่มงานก่อสร้าง = 10,000.000 บาท/งาน

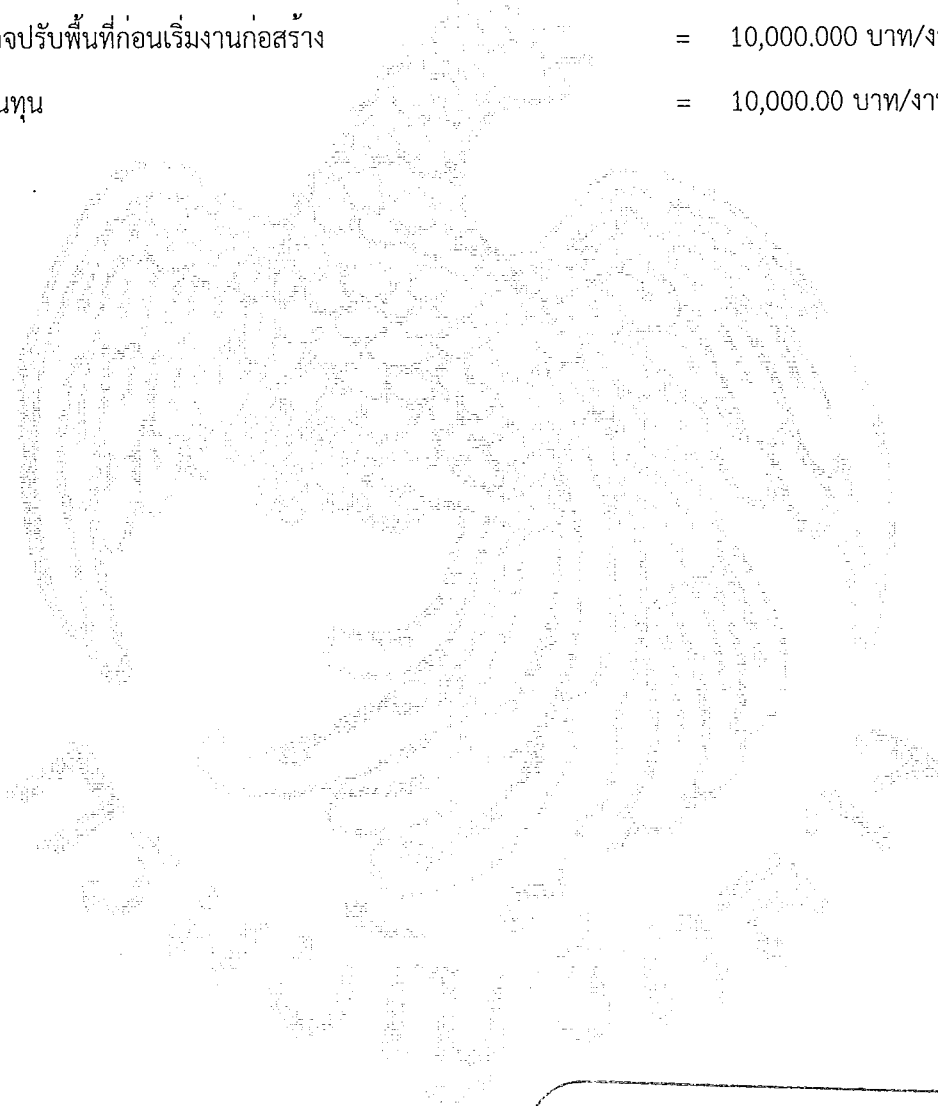
ค่างานต้นทุน = 10,000.00 บาท/งาน

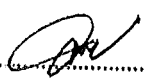

คณะกรรมการกำหนดราคากลาง	
(ลงชื่อ).....	 .....ประธานกรรมการ
(ลงชื่อ).....	 .....กรรมการ
(ลงชื่อ).....	 .....กรรมการ

โครงการ : ประกวดราคาจ้างก่อสร้างโครงการก่อสร้างปรับปรุงสวนสมเด็จพระศรีนครินทร์ นนทบุรี ด้วยวิธีประกวดราคาอิเล็กทรอนิกส์ (e-bidding) / โครงการก่อสร้างปรับปรุงสวนสมเด็จพระศรีนครินทร์ นนทบุรี(70.11.17.13 )

### รายละเอียดการคำนวณค่างานต้นทุนต่อหน่วย

#### 1 ก่อสร้างปรับปรุงสวนสมเด็จพระศรีนครินทร์ นนทบุรี

##### 1.1 งานปรับพื้นที่ก่อนเริ่มงานก่อสร้าง

##### 1.1.2 งานรื้อถอนต้นไม้เดิม

งานรื้อถอนต้นไม้เดิม

= 15,000.000 บาท/งาน

ค่างานต้นทุน

= 15,000.00 บาท/งาน

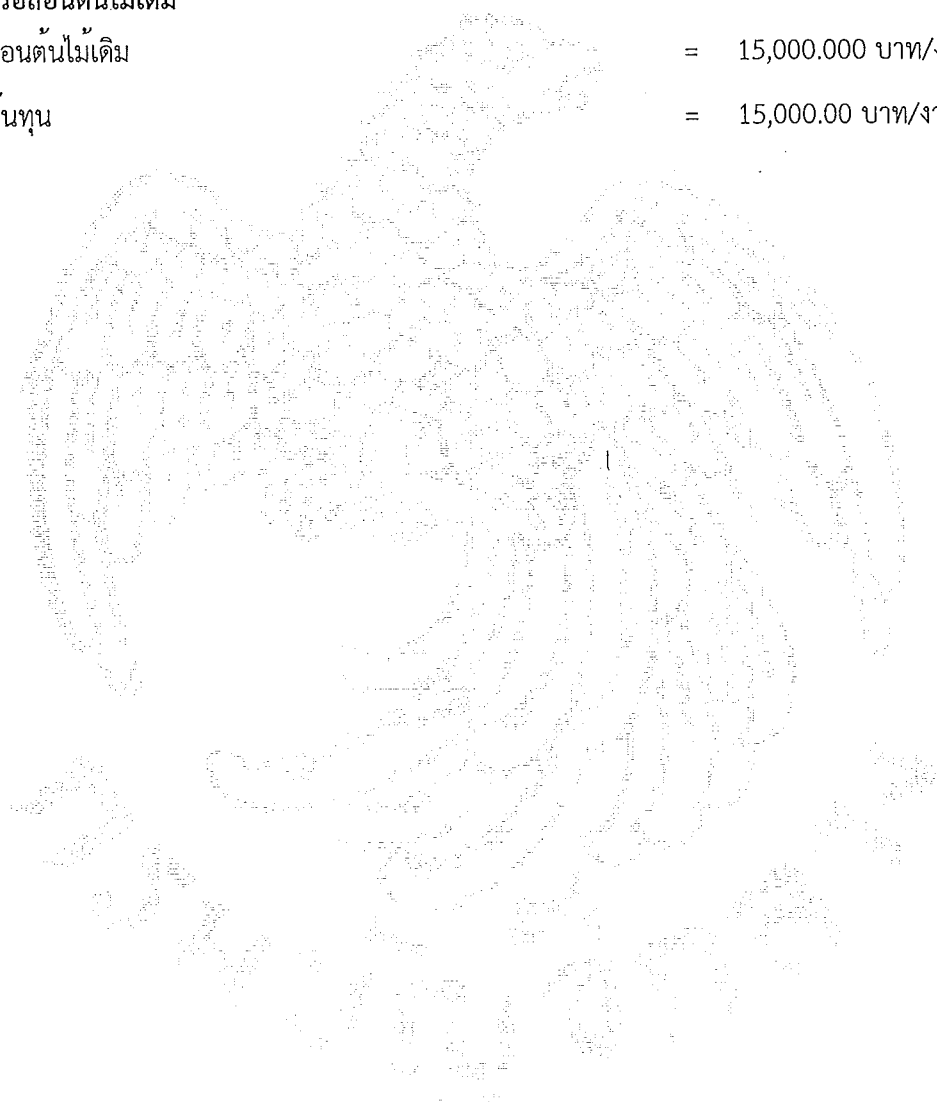

คณะกรรมการกำหนดราคากลาง	
(ลงชื่อ).....	ประธานกรรมการ
(ลงชื่อ).....	กรรมการ
(ลงชื่อ).....	กรรมการ



โครงการ : ประกวดราคาจ้างก่อสร้างโครงการก่อสร้างปรับปรุงสวนสมเด็จพระศรีนครินทร์ นนทบุรี ด้วยวิธีประกวดราคาอิเล็กทรอนิกส์ (e-bidding) / โครงการก่อสร้างปรับปรุงสวนสมเด็จพระศรีนครินทร์ นนทบุรี(70.11.17.13 )

### รายละเอียดการคำนวณค่างานต้นทุนต่อหน่วย

#### 1 ก่อสร้างปรับปรุงสวนสมเด็จพระศรีนครินทร์ นนทบุรี

##### 1.1 งานปรับพื้นที่ก่อนเริ่มงานก่อสร้าง

##### 1.1.3 งานรื้อถอนเสาเข็มและราวสแตนเลส

งานรื้อถอนเสาเข็มและราวสแตนเลส = 20,000.000 บาท/งาน

ค่างานต้นทุน = 20,000.00 บาท/งาน

คณะกรรมการกำหนดราคากลาง

(ลงชื่อ)..........ประธานกรรมการ

(ลงชื่อ)..........กรรมการ

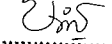
(ลงชื่อ)..........กรรมการ

โครงการ : ประกวดราคาจ้างก่อสร้างโครงการก่อสร้างปรับปรุงสวนสมเด็จพระศรีนครินทร์ นนทบุรี ด้วยวิธีประกวดราคาอิเล็กทรอนิกส์ (e-bidding) / โครงการก่อสร้างปรับปรุงสวนสมเด็จพระศรีนครินทร์ นนทบุรี(70.11.17.13 )

### รายละเอียดการคำนวณค่างานต้นทุนต่อหน่วย

#### 1 ก่อสร้างปรับปรุงสวนสมเด็จพระศรีนครินทร์ นนทบุรี

##### 1.1 งานปรับพื้นที่ก่อนเริ่มงานก่อสร้าง

##### 1.1.4 งานรื้อย้ายถังเก็บน้ำประปาและเครื่องสูบน้ำ

งานรื้อย้ายถังเก็บน้ำประปาและเครื่องสูบน้ำ

= 5,000.000 บาท/งาน

ค่างานต้นทุน

= 5,000.00 บาท/งาน

คณะกรรมการกำหนดราคากลาง

(ลงชื่อ)..........ประธานกรรมการ

(ลงชื่อ)..........กรรมการ

(ลงชื่อ)..........กรรมการ

โครงการ : ประกวดราคางานก่อสร้างโครงการก่อสร้างปรับปรุงสวนสมเด็จพระศรีนครินทร์ นนทบุรี ด้วยวิธีประกวดราคาอิเล็กทรอนิกส์ (e-bidding) / โครงการก่อสร้างปรับปรุงสวนสมเด็จพระศรีนครินทร์ นนทบุรี(70.11.17.13 )

### รายละเอียดการคำนวณค่างานต้นทุนต่อหน่วย

#### 1 ก่อสร้างปรับปรุงสวนสมเด็จพระศรีนครินทร์ นนทบุรี

##### 1.2 งานก่อสร้างลานเอนกประสงค์

##### 1.2.1 เสาค้ำเหล็กเหลี่ยมตัน ขนาด 0.22x0.22 ม. ยาว 18.00 ม.

เสาค้ำเหล็ก 22x22 ม. ยาว 21.00 ม.	=	3,780.000 บาท
ราคาต่อเมตร	=	180.000 บาท/เมตร
เสาค้ำเหล็ก 22x22 ม. ยาว 18.00 ม.	=	3,240.000 บาท
ค่าแรง	=	678.000 บาท
ค่าแรงต่อเมตร	=	45.200 บาท/เมตร
ค่าแรง	=	813.600 บาท
ค่างานต้นทุน	=	4,053.60 บาท/ตัน

#### คณะกรรมการกำหนดราคากลาง

(ลงชื่อ).....ประธานกรรมการ

(ลงชื่อ).....กรรมการ

(ลงชื่อ).....กรรมการ

โครงการ : ประกวดราคาจ้างก่อสร้างโครงการก่อสร้างปรับปรุงสวนสมเด็จพระศรีนครินทร์ นนทบุรี ด้วยวิธีประกวดราคาอิเล็กทรอนิกส์ (e-bidding) / โครงการก่อสร้างปรับปรุงสวนสมเด็จพระศรีนครินทร์ นนทบุรี(70.11.17.13 )

### รายละเอียดการคำนวณค่างานต้นทุนต่อหน่วย

#### 1 ก่อสร้างปรับปรุงสวนสมเด็จพระศรีนครินทร์ นนทบุรี

##### 1.2 งานก่อสร้างลานเอนกประสงค์

##### 1.2.5 ไม้แบบหล่อคอนกรีต (คิดราคาวัสดุ 25%)

ไม้แบบหล่อคอนกรีต	=	725.000 บาท
ไม้แบบหล่อคอนกรีต (คิดราคาวัสดุ 25%)	=	181.250
ค่างานต้นทุน	=	181.25 บาท/ตร.ม.

คณะกรรมการกำหนดราคากลาง

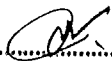
(ลงชื่อ)..........ประธานกรรมการ

(ลงชื่อ)..........กรรมการ

(ลงชื่อ)..........กรรมการ

โครงการ : ประกวดราคาจ้างก่อสร้างโครงการก่อสร้างปรับปรุงสวนสมเด็จพระศรีนครินทร์ นนทบุรี ด้วยวิธีประกวดราคาอิเล็กทรอนิกส์ (e-bidding) / โครงการก่อสร้างปรับปรุงสวนสมเด็จพระศรีนครินทร์ นนทบุรี(70.11.17.13 )

### รายละเอียดการคำนวณค่างานต้นทุนต่อหน่วย

#### 1 ก่อสร้างปรับปรุงสวนสมเด็จพระศรีนครินทร์ นนทบุรี

##### 1.2 งานก่อสร้างลานเอนกประสงค์

##### 1.2.6 เกร้ายัดแบบ (คิดราคาวัสดุ 25%)

เกร้ายัดแบบ	=	675.000 บาท
เกร้ายัดแบบ (คิดราคาวัสดุ 25%)	=	168.750
ค่างานต้นทุน	=	168.75 บาท/ลบ.ฟ.

#### คณะกรรมการกำหนดราคากลาง

(ลงชื่อ)..........ประธานกรรมการ

(ลงชื่อ)..........กรรมการ

(ลงชื่อ)..........กรรมการ

โครงการ : ประกวดราคาจ้างก่อสร้างโครงการก่อสร้างปรับปรุงสวนสมเด็จพระศรีนครินทร์ นนทบุรี ด้วยวิธีประกวดราคาอิเล็กทรอนิกส์ (e-bidding) / โครงการก่อสร้างปรับปรุงสวนสมเด็จพระศรีนครินทร์ นนทบุรี(70.11.17.13)

### รายละเอียดการคำนวณค่างานต้นทุนต่อหน่วย

#### 1 ก่อสร้างปรับปรุงสวนสมเด็จพระศรีนครินทร์ นนทบุรี

##### 1.2 งานก่อสร้างลานเอนกประสงค์

##### 1.2.7 ตะปู

ตะปูดอกไม้ ขนาด 3 นิ้ว = 420.000 บาท/ลัง	= 23.863 บาท/กก.
ตะปูดอกไม้ ขนาด 4 นิ้ว = 440.000 บาท/ลัง	= 25.000 บาท/กก.
ตะปูดอกไม้	= 24.431 บาท/กก.
ค่างานต้นทุน	= 24.43 บาท/กก.

คณะกรรมการกำหนดราคากลาง

(ลงชื่อ)..........ประธานกรรมการ

(ลงชื่อ)..........กรรมการ

(ลงชื่อ)..........กรรมการ

โครงการ : ประกวดราคาจ้างก่อสร้างโครงการก่อสร้างปรับปรุงสวนสมเด็จพระศรีนครินทร์ นนทบุรี ด้วยวิธีประกวดราคาอิเล็กทรอนิกส์ (e-bidding) / โครงการก่อสร้างปรับปรุงสวนสมเด็จพระศรีนครินทร์ นนทบุรี(70.11.17.13)

### รายละเอียดการคำนวณค่างานต้นทุนต่อหน่วย

1 ก่อสร้างปรับปรุงสวนสมเด็จพระศรีนครินทร์ นนทบุรี

1.3 งานก่อสร้างพื้นเสริมทางเดินเท้า

1.3.2 ไม้แบบหล่อคอนกรีต (คิดราคาวัสดุ 25%)

ไม้แบบหล่อคอนกรีต = 725.000 บาท

ไม้แบบหล่อคอนกรีต (คิดราคาวัสดุ 25%) = 181.250 บาท

ค่างานต้นทุน = 181.25 บาท/ตร.ม.

คณะกรรมการกำหนดราคากลาง

(ลงชื่อ)..........ประธานกรรมการ

(ลงชื่อ)..........กรรมการ

(ลงชื่อ)..........กรรมการ

ประกาศ นนทบุรี

22 มีนาคม 2562 14:40:05

หน้า 9 จาก 42

โครงการ : ประกวดราคาจ้างก่อสร้างโครงการก่อสร้างปรับปรุงสวนสมเด็จพระศรีนครินทร์ นนทบุรี ด้วยวิธีประกวดราคาอิเล็กทรอนิกส์ (e-bidding) / โครงการก่อสร้างปรับปรุงสวนสมเด็จพระศรีนครินทร์ นนทบุรี(70.11.17.13 )

### รายละเอียดการคำนวณค่างานต้นทุนต่อหน่วย

#### 1. ก่อสร้างปรับปรุงสวนสมเด็จพระศรีนครินทร์ นนทบุรี

##### 1.3 งานก่อสร้างพื้นเสริมทางเดินเท้า

##### 1.3.3 เกร้ายัดแบบ (คิดราคาวัสดุ 25%)

เกร้ายัดแบบ	=	675.000 บาท
เกร้ายัดแบบ (คิดราคาวัสดุ 25%)	=	168.750 บาท
ค่างานต้นทุน	=	168.75 บาท/ลบ.พ.

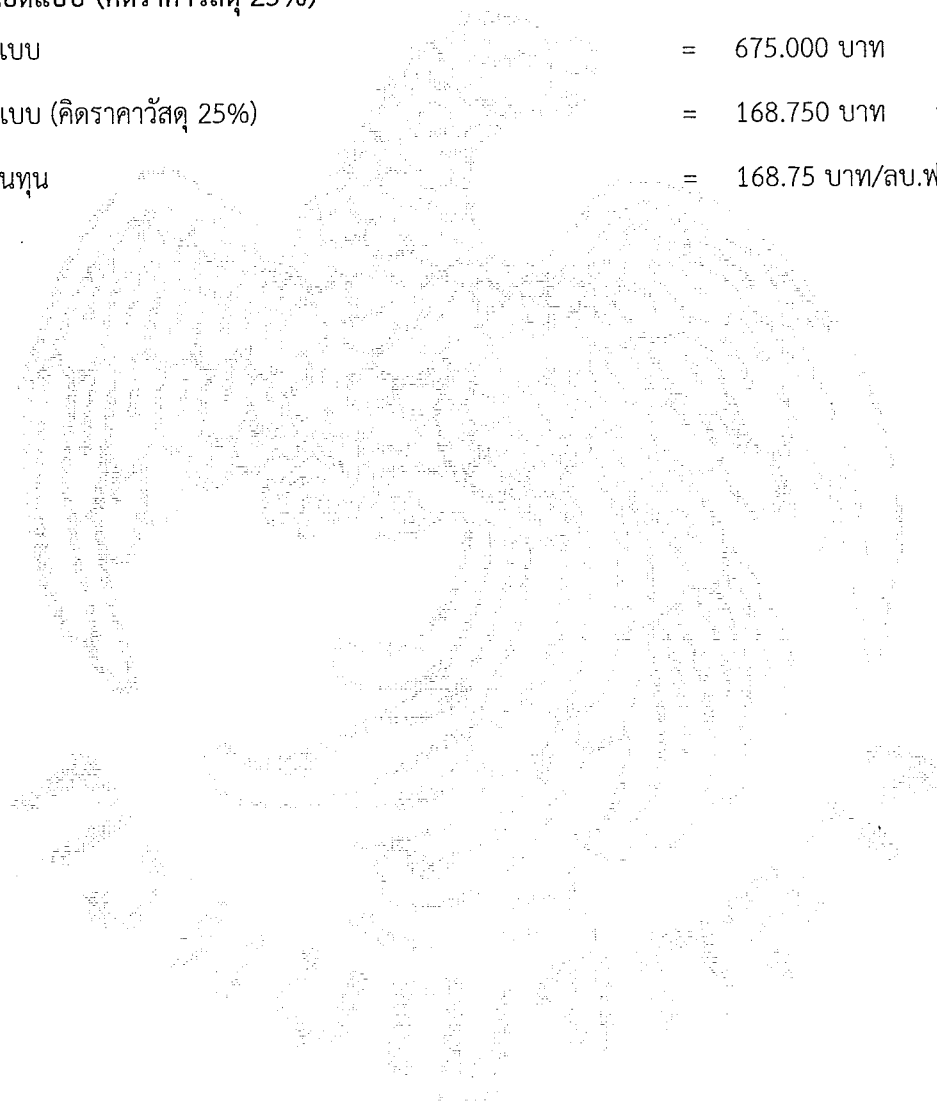

คณะกรรมการกำหนดราคากลาง

(ลงชื่อ)..........ประธานกรรมการ

(ลงชื่อ)..........กรรมการ

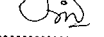
(ลงชื่อ)..........กรรมการ



โครงการ : ประกวดราคาจ้างก่อสร้างโครงการก่อสร้างปรับปรุงสวนสมเด็จพระศรีนครินทร์ นนทบุรี ด้วยวิธีประกวดราคาอิเล็กทรอนิกส์ (e-bidding) / โครงการก่อสร้างปรับปรุงสวนสมเด็จพระศรีนครินทร์ นนทบุรี(70.11.17.13 )

### รายละเอียดการคำนวณค่างานต้นทุนต่อหน่วย

#### 1 ก่อสร้างปรับปรุงสวนสมเด็จพระศรีนครินทร์ นนทบุรี

##### 1.3 งานก่อสร้างพื้นเสริมทางเดินเท้า

##### 1.3.4 ตะปู

ตะปูตอกไม้ ขนาด 3 นิ้ว = 420.000 บาท/ลัง = 23.863 บาท/กก.

ตะปูตอกไม้ ขนาด 4 นิ้ว = 440.000 บาท/ลัง = 25.000 บาท/กก.

ตะปูตอกไม้ = 24.431 บาท/กก.

ค่างานต้นทุน = 24.43 บาท/กก.

คณะกรรมการกำหนดราคากลาง

(ลงชื่อ)..........ประธานกรรมการ

(ลงชื่อ)..........กรรมการ

(ลงชื่อ)..........กรรมการ

โครงการ : ประกวดราคาจ้างก่อสร้างโครงการก่อสร้างปรับปรุงสวนสมเด็จพระศรีนครินทร์ นนทบุรี ด้วยวิธีประกวดราคาอิเล็กทรอนิกส์ (e-bidding) / โครงการก่อสร้างปรับปรุงสวนสมเด็จพระศรีนครินทร์ นนทบุรี(70.11.17.13 )

### รายละเอียดการคำนวณค่างานต้นทุนต่อหน่วย

#### 1 ก่อสร้างปรับปรุงสวนสมเด็จพระศรีนครินทร์ นนทบุรี

##### 1.3 งานก่อสร้างพื้นเสริมทางเดินเท้า

##### 1.3.8 เจาะเสียบเหล็ก

เจาะเสียบเหล็ก

= 4,000.000 บาท/งาน

ค่างานต้นทุน

= 4,000.00 บาท/งาน

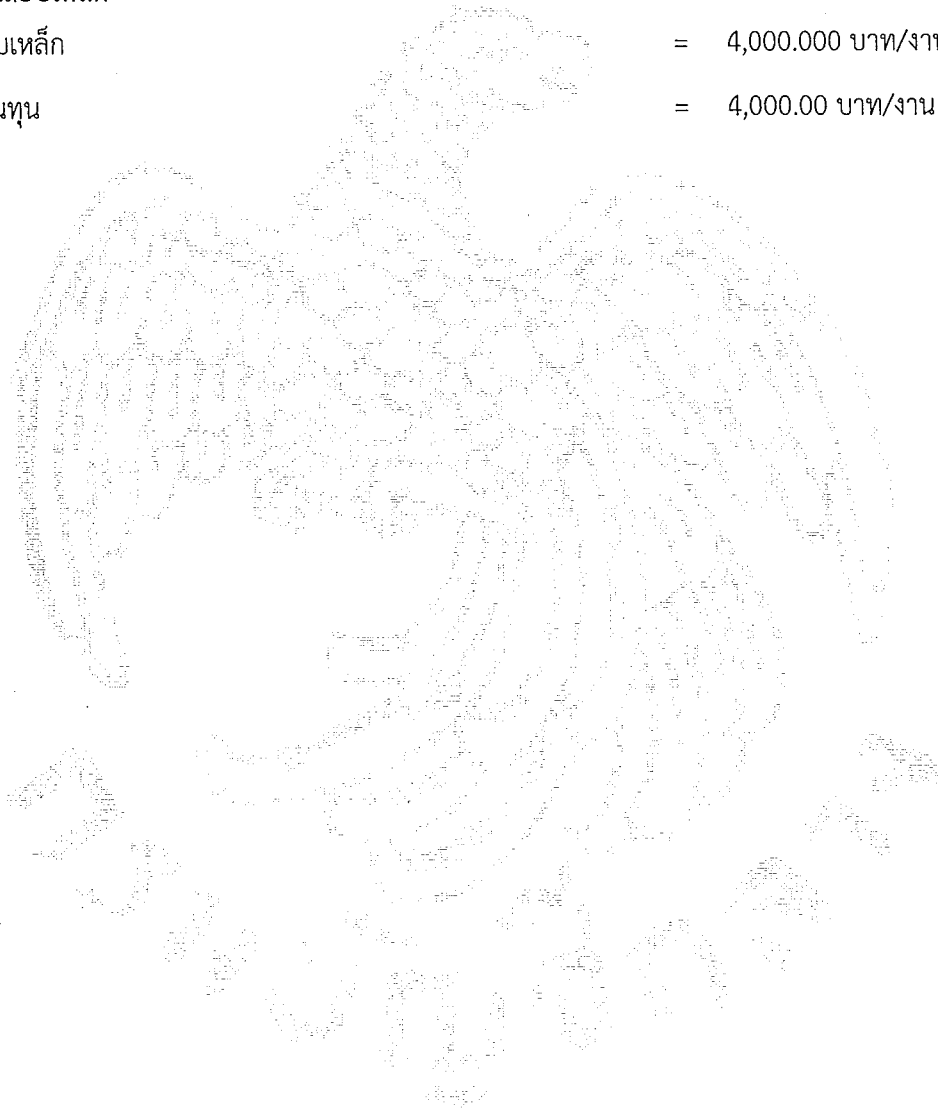

คณะกรรมการกำหนดราคากลาง

(ลงชื่อ)..........ประธานกรรมการ

(ลงชื่อ)..........กรรมการ

(ลงชื่อ)..........กรรมการ

โครงการ : ประกวดราคาจ้างก่อสร้างโครงการก่อสร้างปรับปรุงสวนสมเด็จพระศรีนครินทร์ นนทบุรี ด้วยวิธีประกวดราคาอิเล็กทรอนิกส์ (e-bidding) / โครงการก่อสร้างปรับปรุงสวนสมเด็จพระศรีนครินทร์ นนทบุรี(70.11.17.13 )

### รายละเอียดการคำนวณค่างานต้นทุนต่อหน่วย

#### 1 ก่อสร้างปรับปรุงสวนสมเด็จพระศรีนครินทร์ นนทบุรี

##### 1.4 งานก่อสร้างแนวผนังกันดิน

##### 1.4.2 ไม้แบบหล่อคอนกรีต (คิดราคาวัสดุ 25%)

ไม้แบบหล่อคอนกรีต	=	725.000 บาท
ไม้แบบหล่อคอนกรีต (คิดราคาวัสดุ 25%)	=	181.250 บาท
ค่างานต้นทุน	=	181.25 บาท/ตร.ม.

คณะกรรมการกำหนดราคากลาง

(ลงชื่อ).....ประธานกรรมการ

(ลงชื่อ).....กรรมการ

(ลงชื่อ).....กรรมการ

ประกาศ นนทบุรี

22 มีนาคม 2562 14:40:05

หน้า 13 จาก 42

โครงการ : ประกวดราคาจ้างก่อสร้างโครงการก่อสร้างปรับปรุงสวนสมเด็จพระศรีนครินทร์ นนทบุรี ด้วยวิธีประกวดราคาอิเล็กทรอนิกส์ (e-bidding) / โครงการก่อสร้างปรับปรุงสวนสมเด็จพระศรีนครินทร์ นนทบุรี(70.11.17.13 )

### รายละเอียดการคำนวณค่างานต้นทุนต่อหน่วย

#### 1 ก่อสร้างปรับปรุงสวนสมเด็จพระศรีนครินทร์ นนทบุรี

##### 1.4 งานก่อสร้างแนวผนังกันดิน

##### 1.4.3 เกราะยึดแบบ (คิดราคาวัสดุ 25%)

เกราะยึดแบบ	=	675.000 บาท
เกราะยึดแบบ (คิดราคาวัสดุ 25%)	=	168.750 บาท
ค่างานต้นทุน	=	168.75 บาท/ลบ.ฟ.

คณะกรรมการกำหนดราคากลาง

(ลงชื่อ)..........ประธานกรรมการ

(ลงชื่อ)..........กรรมการ

(ลงชื่อ)..........กรรมการ

โครงการ : ประกวดราคาจ้างก่อสร้างโครงการก่อสร้างปรับปรุงสวนสมเด็จพระศรีนครินทร์ นนทบุรี ด้วยวิธีประกวดราคาอิเล็กทรอนิกส์ (e-bidding) / โครงการก่อสร้างปรับปรุงสวนสมเด็จพระศรีนครินทร์ นนทบุรี(70.11.17.13 )

### รายละเอียดการคำนวณค่างานต้นทุนต่อหน่วย

#### 1 ก่อสร้างปรับปรุงสวนสมเด็จพระศรีนครินทร์ นนทบุรี

##### 1.4 งานก่อสร้างแนวผนังกันดิน

##### 1.4.4 ตะปู

ตะปูตอกไม้ ขนาด 3 นิ้ว = 420.000 บาท/ลัง = 23.863 บาท/กก.

ตะปูตอกไม้ ขนาด 4 นิ้ว = 440.000 บาท/ลัง = 25.000 บาท/กก.

ตะปูตอกไม้ = 24.431 บาท/กก.

ค่างานต้นทุน = 24.43 บาท/กก.

คณะกรรมการกำหนดราคากลาง

(ลงชื่อ)..........ประธานกรรมการ

(ลงชื่อ)..........กรรมการ

(ลงชื่อ)..........กรรมการ

โครงการ : ประกวดราคาจ้างก่อสร้างโครงการก่อสร้างปรับปรุงสวนสมเด็จพระศรีนครินทร์ นนทบุรี ด้วยวิธีประกวดราคาอิเล็กทรอนิกส์ (e-bidding) / โครงการก่อสร้างปรับปรุงสวนสมเด็จพระศรีนครินทร์ นนทบุรี(70.11.17.13 )

### รายละเอียดการคำนวณค่างานต้นทุนต่อหน่วย

#### 1 ก่อสร้างปรับปรุงสวนสมเด็จพระศรีนครินทร์ นนทบุรี

##### 1.4 งานก่อสร้างแนวผนังกันดิน

##### 1.4.7 เจาะเสียบเหล็ก

เจาะเสียบเหล็ก

= 7,000.000 บาท/งาน

ค่างานต้นทุน

= 7,000.00 บาท/งาน

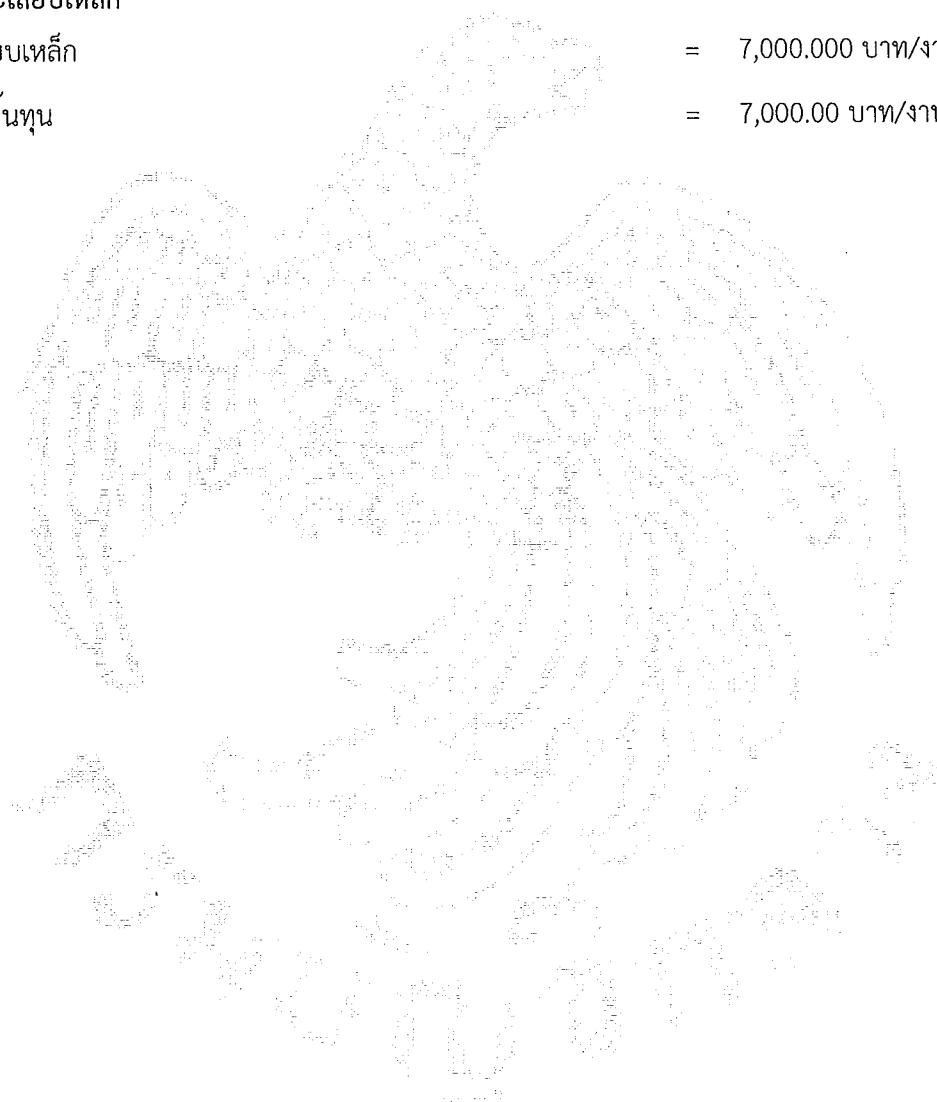

คณะกรรมการกำหนดราคากลาง

(ลงชื่อ).....ประธานกรรมการ

(ลงชื่อ).....กรรมการ

(ลงชื่อ).....กรรมการ

โครงการ : ประกวดราคาจ้างก่อสร้างโครงการก่อสร้างปรับปรุงสวนสมเด็จพระศรีนครินทร์ นนทบุรี ด้วยวิธีประกวดราคาอิเล็กทรอนิกส์ (e-bidding) / โครงการก่อสร้างปรับปรุงสวนสมเด็จพระศรีนครินทร์ นนทบุรี(70.11.17.13 )

### รายละเอียดการคำนวณค่างานต้นทุนต่อหน่วย

#### 1 ก่อสร้างปรับปรุงสวนสมเด็จพระศรีนครินทร์ นนทบุรี

##### 1.5 งานก่อสร้างทางลาด

##### 1.5.3 คอนกรีตหยาบรองพื้น

ปูนซีเมนต์ปอร์ตแลนด์ = 260.000 กก. = 2.190 บาท	= 569.400 บาท
ทรายหยาบ = 0.620 ลบ.ม. = 460.000 บาท	= 285.200 บาท
หินเบอร์ 1	= 554.000 บาท
หินเบอร์ 2	= 542.500 บาท
หินเบอร์ 1-2 = 1.030 = 548.250 บาท	= 564.697 บาท
น้ำผสมคอนกรีต = 180.000 = 0.016	= 2.880 บาท
ค่างานต้นทุน	= 1,422.17 บาท/ลบ.ม.

#### คณะกรรมการกำหนดราคากลาง

(ลงชื่อ).....ประธานกรรมการ

(ลงชื่อ).....กรรมการ

(ลงชื่อ).....กรรมการ

ประกาศ นนทบุรี

22 มีนาคม 2562 14:40:05

หน้า 17 จาก 42

โครงการ : ประกวดราคาจ้างก่อสร้างโครงการก่อสร้างปรับปรุงสวนสมเด็จพระศรีนครินทร์ นนทบุรี ด้วยวิธีประกวดราคาอิเล็กทรอนิกส์ (e-bidding) / โครงการก่อสร้างปรับปรุงสวนสมเด็จพระศรีนครินทร์ นนทบุรี(70.11.17.13 )

### รายละเอียดการคำนวณค่างานต้นทุนต่อหน่วย

#### 1 ก่อสร้างปรับปรุงสวนสมเด็จพระศรีนครินทร์ นนทบุรี

##### 1.5 งานก่อสร้างทางลาด

##### 1.5.5 ไม้แบบหล่อคอนกรีต (คิดราคาวัสดุ 25%)

ไม้แบบหล่อคอนกรีต	=	725.000 บาท
ไม้แบบหล่อคอนกรีต (คิดราคาวัสดุ 25%)	=	181.250 บาท
ค่างานต้นทุน	=	181.25 บาท/ตร.ม.

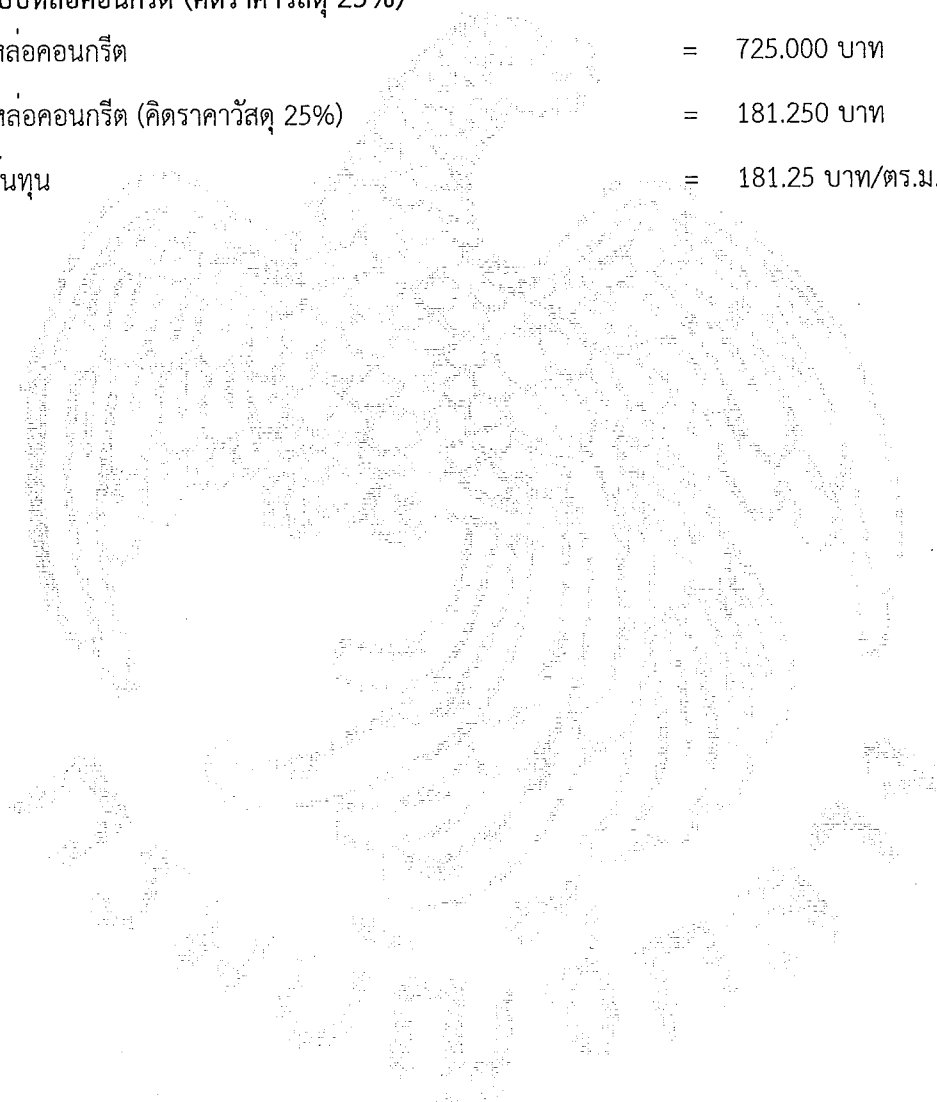

คณะกรรมการกำหนดราคากลาง

(ลงชื่อ)..........ประธานกรรมการ

(ลงชื่อ)..........กรรมการ

(ลงชื่อ)..........กรรมการ



โครงการ : ประกวดราคาจ้างก่อสร้างโครงการก่อสร้างปรับปรุงสวนสมเด็จพระศรีนครินทร์ นนทบุรี ด้วยวิธีประกวดราคาอิเล็กทรอนิกส์ (e-bidding) / โครงการก่อสร้างปรับปรุงสวนสมเด็จพระศรีนครินทร์ นนทบุรี(70.11.17.13 )

### รายละเอียดการคำนวณค่างานต้นทุนต่อหน่วย

#### 1 ก่อสร้างปรับปรุงสวนสมเด็จพระศรีนครินทร์ นนทบุรี

##### 1.5 งานก่อสร้างทางลาด

##### 1.5.6 เกรวยยึดแบบ (คิดราคาวัสดุ 25%)

เกรวยึดแบบ	=	675.000 บาท
เกรวยึดแบบ (คิดราคาวัสดุ 25%)	=	168.750 บาท
ค่างานต้นทุน	=	168.75 บาท/ลบ.ฟ.

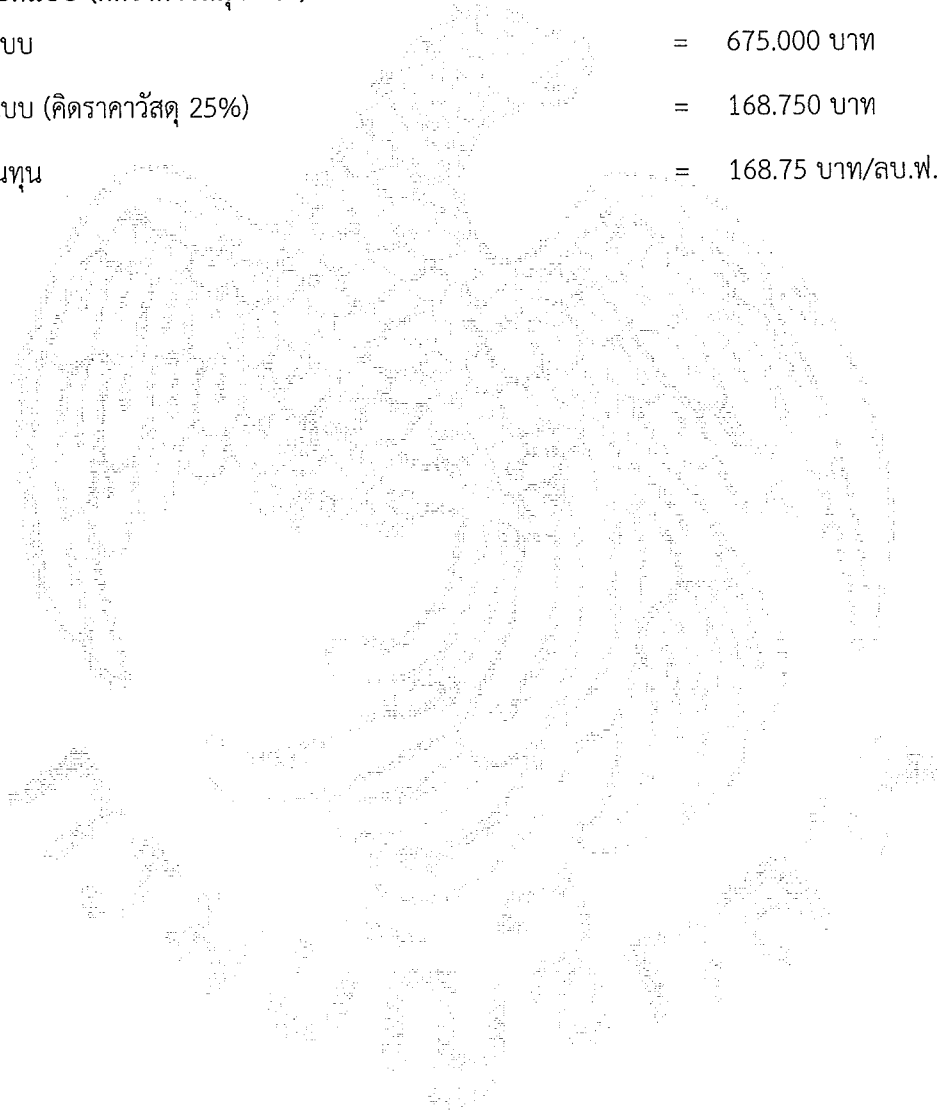

คณะกรรมการกำหนดราคากลาง  
(ลงชื่อ).....*[Signature]*.....ประธานกรรมการ  
(ลงชื่อ).....*[Signature]*.....กรรมการ  
(ลงชื่อ).....*[Signature]*.....กรรมการ

โครงการ : ประกวดราคาจ้างก่อสร้างโครงการก่อสร้างปรับปรุงสวนสมเด็จพระศรีนครินทร์ นนทบุรี ด้วยวิธีประกวดราคาอิเล็กทรอนิกส์ (e-bidding) / โครงการก่อสร้างปรับปรุงสวนสมเด็จพระศรีนครินทร์ นนทบุรี(70.11.17.13 )

### รายละเอียดการคำนวณค่างานต้นทุนต่อหน่วย

#### 1 ก่อสร้างปรับปรุงสวนสมเด็จพระศรีนครินทร์ นนทบุรี

##### 1.5 งานก่อสร้างทางลาด

##### 1.5.7 ตะปู

ตะปูตอกไม้ ขนาด 3 นิ้ว = 420.000 บาท/ลัง = 23.863 บาท/กก.

ตะปูตอกไม้ ขนาด 4 นิ้ว = 440.000 บาท/ลัง = 25.000 บาท/กก.

ตะปูตอกไม้ = 24.431 บาท/กก.

ค่างานต้นทุน = 24.43 บาท/กก.

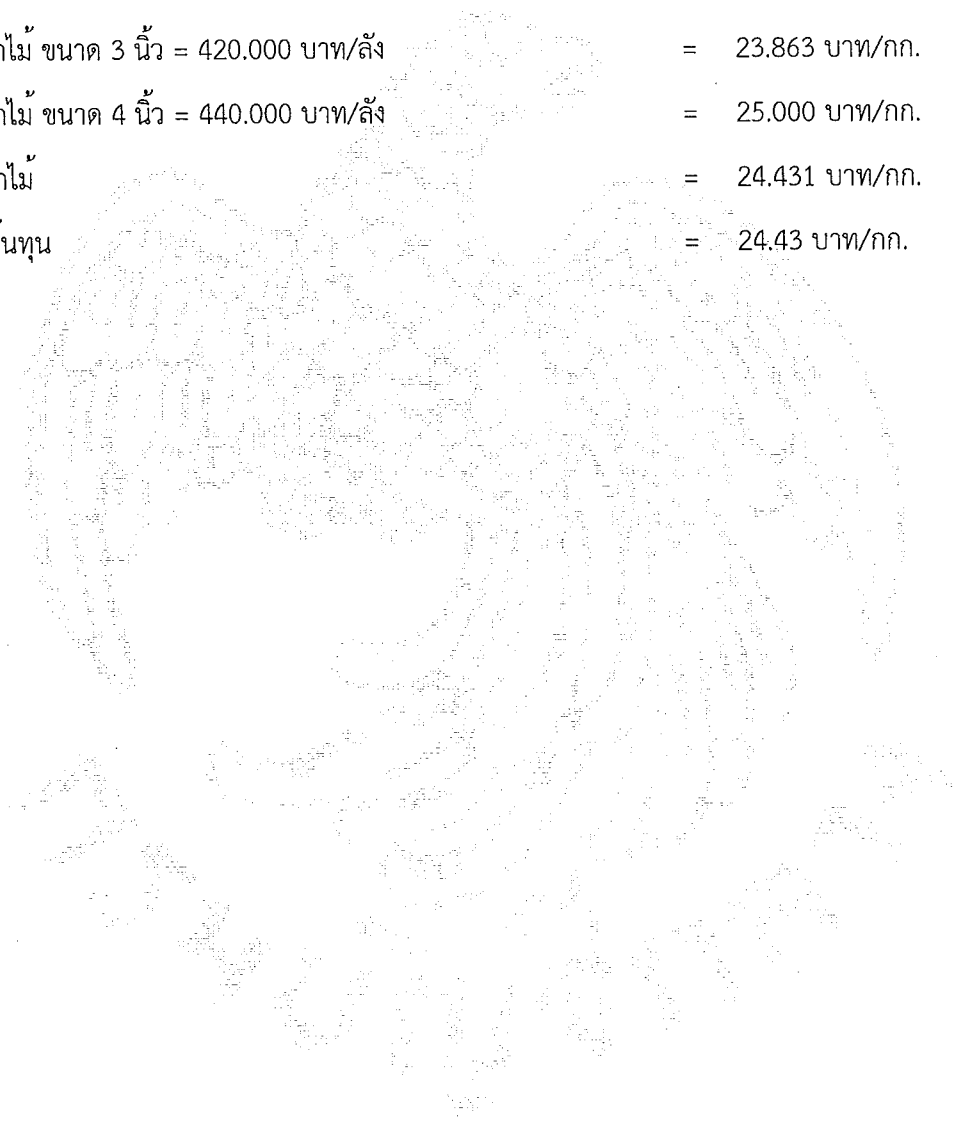

คณะกรรมการกำหนดราคากลาง

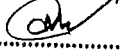
(ลงชื่อ)..........ประธานกรรมการ

(ลงชื่อ)..........กรรมการ

(ลงชื่อ)..........กรรมการ

โครงการ : ประกวดราคาจ้างก่อสร้างโครงการก่อสร้างปรับปรุงสวนสมเด็จพระศรีนครินทร์ นนทบุรี ด้วยวิธีประกวดราคาอิเล็กทรอนิกส์ (e-bidding) / โครงการก่อสร้างปรับปรุงสวนสมเด็จพระศรีนครินทร์ นนทบุรี(70.11.17.13 )

### รายละเอียดการคำนวณค่างานต้นทุนต่อหน่วย

#### 1 ก่อสร้างปรับปรุงสวนสมเด็จพระศรีนครินทร์ นนทบุรี

##### 1.6 งานปรับปรุงห้องน้ำ

##### 1.6.3 คอนกรีตหยาบรองพื้น

ปูนซีเมนต์ปอร์ตแลนด์ = 260.000 กก. = 2.190 บาท	= 569.400 บาท
ทรายหยาบ = 0.620 ลบ.ม. = 460.000 บาท	= 285.200 บาท
หินเบอร์ 1	= 554.000 บาท
หินเบอร์ 2	= 542.500 บาท
หินเบอร์ 1-2 = 1.030 ลบ.ม. = 548.250 บาท	= 564.697 บาท
น้ำผสมคอนกรีต = 180.000 = 0.016 บาท	= 2.880 บาท
ค่างานต้นทุน	= 1,422.17 บาท/ลบ.ม.

คณะกรรมการกำหนดราคากลาง

(ลงชื่อ)..........ประธานกรรมการ

(ลงชื่อ)..........กรรมการ

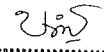
(ลงชื่อ)..........กรรมการ

โครงการ : ประกวดราคาจ้างก่อสร้างโครงการก่อสร้างปรับปรุงสวนสมเด็จพระศรีนครินทร์ นนทบุรี ด้วยวิธีประกวดราคาอิเล็กทรอนิกส์ (e-bidding) / โครงการก่อสร้างปรับปรุงสวนสมเด็จพระศรีนครินทร์ นนทบุรี(70.11.17.13 )

### รายละเอียดการคำนวณค่างานต้นทุนต่อหน่วย

#### 1 ก่อสร้างปรับปรุงสวนสมเด็จพระศรีนครินทร์ นนทบุรี

##### 1.6 งานปรับปรุงห้องน้ำ

##### 1.6.5 ไม้แบบหล่อคอนกรีต (คิดราคาวัสดุ 25%)

ไม้แบบหล่อคอนกรีต	=	725.000 บาท
ไม้แบบหล่อคอนกรีต (คิดราคาวัสดุ 25%)	=	181.250 บาท
ค่างานต้นทุน	=	181.25 บาท/ตร.ม.

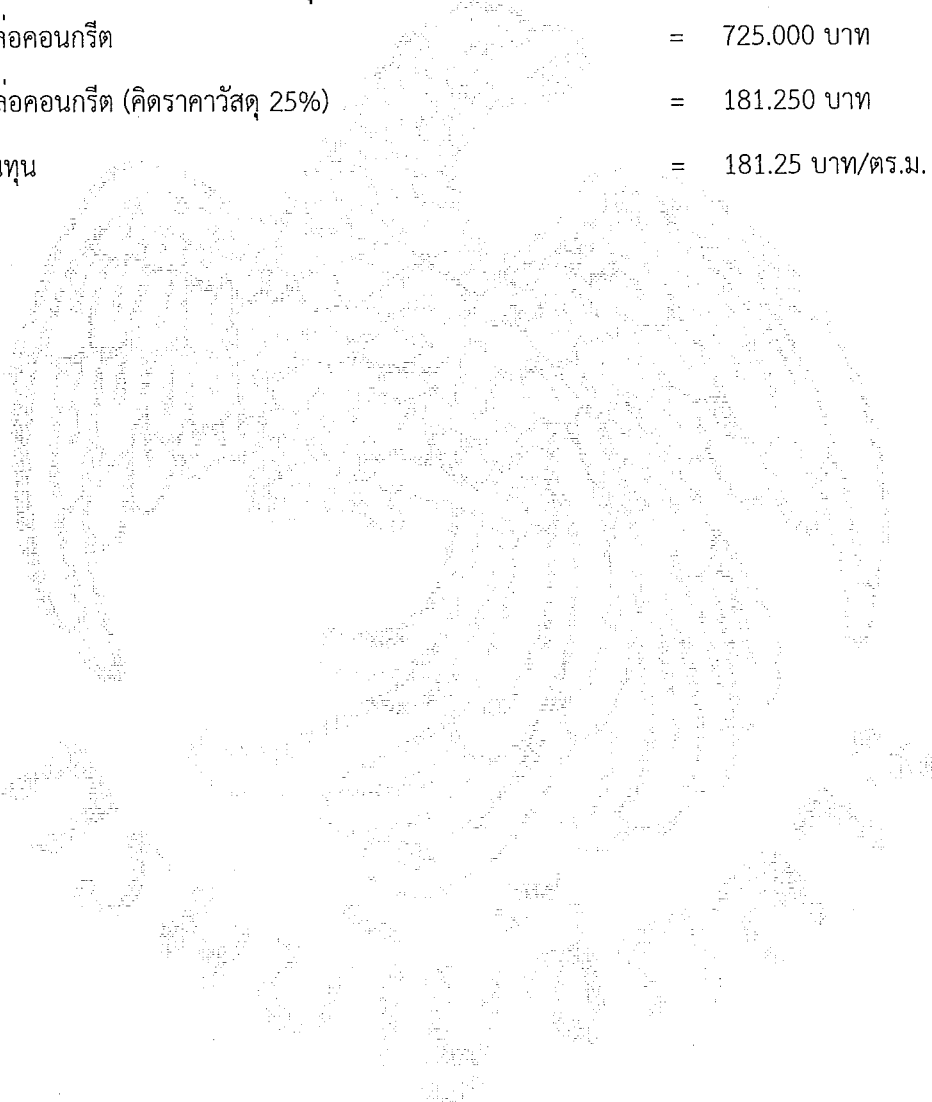

คณะกรรมการกำหนดราคากลาง

(ลงชื่อ).....*[Signature]*.....ประธานกรรมการ

(ลงชื่อ).....*[Signature]*.....กรรมการ

(ลงชื่อ).....*[Signature]*.....กรรมการ

โครงการ : ประกวดราคาจ้างก่อสร้างโครงการก่อสร้างปรับปรุงสวนสมเด็จพระศรีนครินทร์ นนทบุรี ด้วยวิธีประกวดราคาอิเล็กทรอนิกส์ (e-bidding) / โครงการก่อสร้างปรับปรุงสวนสมเด็จพระศรีนครินทร์ นนทบุรี(70.11.17.13 )

### รายละเอียดการคำนวณค่างานต้นทุนต่อหน่วย

#### 1 ก่อสร้างปรับปรุงสวนสมเด็จพระศรีนครินทร์ นนทบุรี

##### 1.6 งานปรับปรุงห้องน้ำ

##### 1.6.6 เกร้ายัดแบบ (คิดราคาวัสดุ 25%)

เกร้ายัดแบบ	=	675.000 บาท
เกร้ายัดแบบ (คิดราคาวัสดุ 25%)	=	168.750 บาท
ค่างานต้นทุน	=	168.75 บาท/ลบ.ฟ.

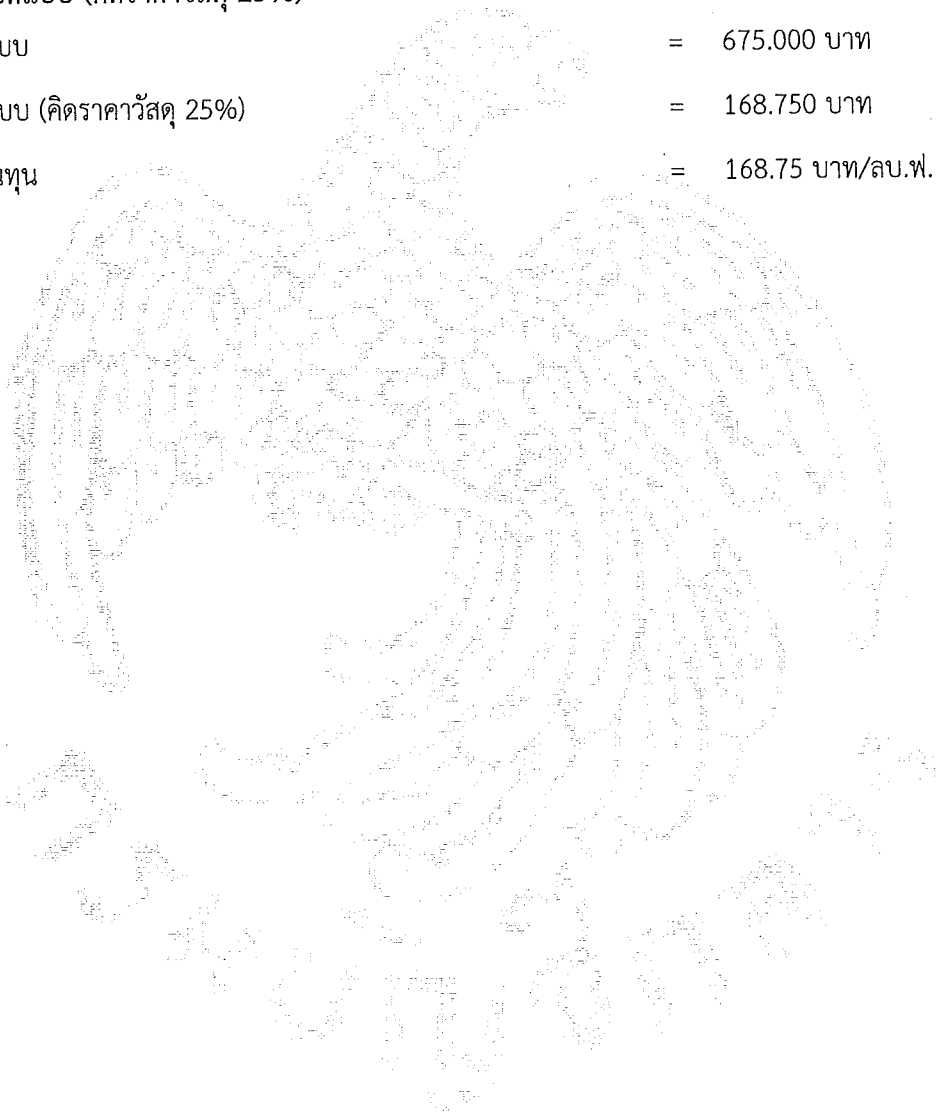

คณะกรรมการกำหนดราคากลาง

(ลงชื่อ).....ประธานกรรมการ

(ลงชื่อ).....กรรมการ

(ลงชื่อ).....กรรมการ

ประกาศ นนทบุรี

22 มีนาคม 2562 14:40:05

โครงการ : ประกวดราคาจ้างก่อสร้างโครงการก่อสร้างปรับปรุงสวนสมเด็จพระศรีนครินทร์ นนทบุรี ด้วยวิธีประกวดราคาอิเล็กทรอนิกส์ (e-bidding) / โครงการก่อสร้างปรับปรุงสวนสมเด็จพระศรีนครินทร์ นนทบุรี(70.11.17.13 )

### รายละเอียดการคำนวณค่างานต้นทุนต่อหน่วย

#### 1 ก่อสร้างปรับปรุงสวนสมเด็จพระศรีนครินทร์ นนทบุรี

##### 1.6 งานปรับปรุงห้องน้ำ

##### 1.6.7 ตะปู

ตะปูตอกไม้ ขนาด 3 นิ้ว = 420.000 บาท/ลัง	= 23.863 บาท/กก.
ตะปูตอกไม้ ขนาด 4 นิ้ว = 440.000 บาท/ลัง	= 25.000 บาท/กก.
ตะปูตอกไม้	= 24.431 บาท/กก.
ค่างานต้นทุน	= 24.43 บาท/กก.

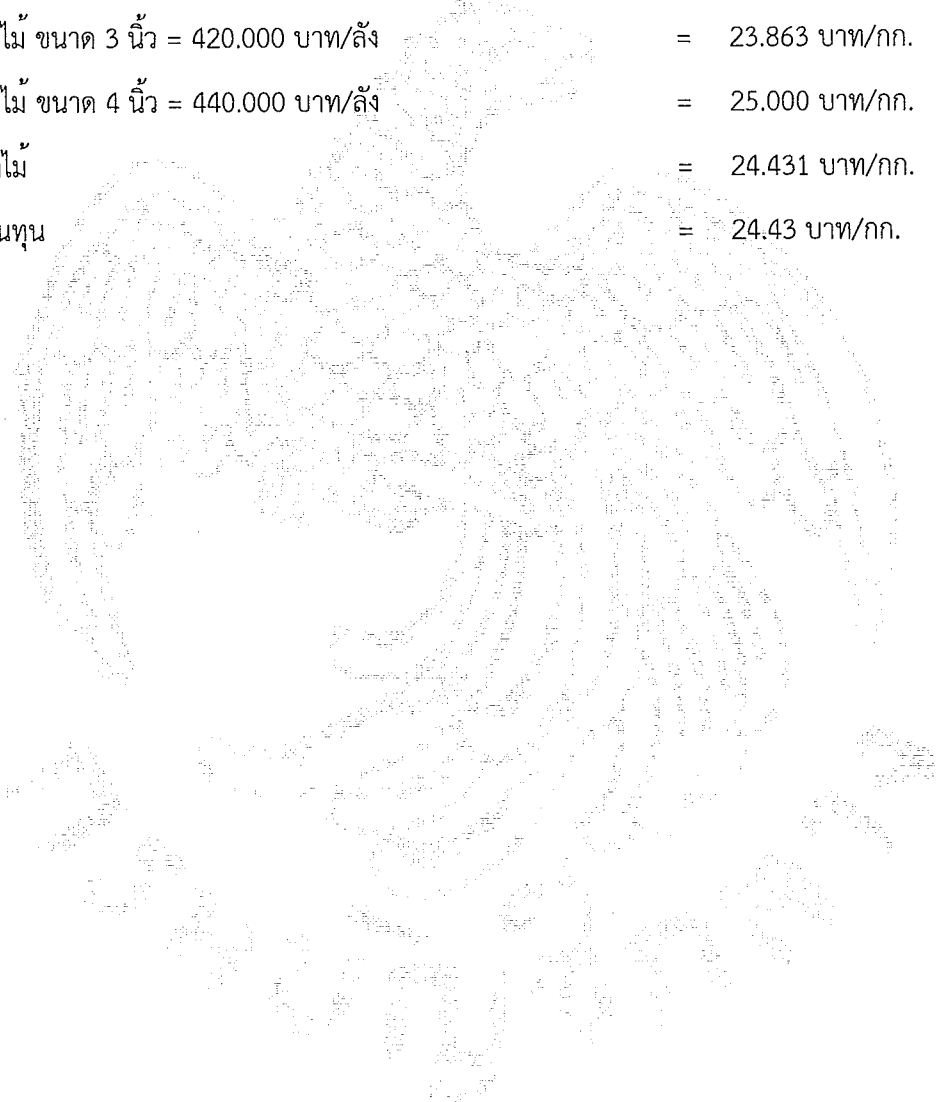

#### คณะกรรมการกำหนดราคากลาง

(ลงชื่อ).....*อนุ*.....ประธานกรรมการ

(ลงชื่อ).....*อนุ*.....กรรมการ

(ลงชื่อ).....*อนุ*.....กรรมการ

ประกาศ นนทจันทร์

22 มีนาคม 2562 14:40:05

หน้า 24 จาก 42

โครงการ : ประกวดราคาจ้างก่อสร้างโครงการก่อสร้างปรับปรุงสวนสมเด็จพระศรีนครินทร์ นนทบุรี ด้วยวิธีประกวดราคาอิเล็กทรอนิกส์ (e-bidding) / โครงการก่อสร้างปรับปรุงสวนสมเด็จพระศรีนครินทร์ นนทบุรี(70.11.17.13 )

### รายละเอียดการคำนวณค่างานต้นทุนต่อหน่วย

#### 1 ก่อสร้างปรับปรุงสวนสมเด็จพระศรีนครินทร์ นนทบุรี

##### 1.6 งานปรับปรุงห้องน้ำ

1.6.10 เสาลเหล็กกล่อ่ง 100 x 100 x 4.5 มม.

เสาลเหล็กกล่อ่ง 100 x 100 x 4.5 มม.

= 19.790 บาท/กก.

ค่างานต้นทุน

= 19.79 บาท/กก.

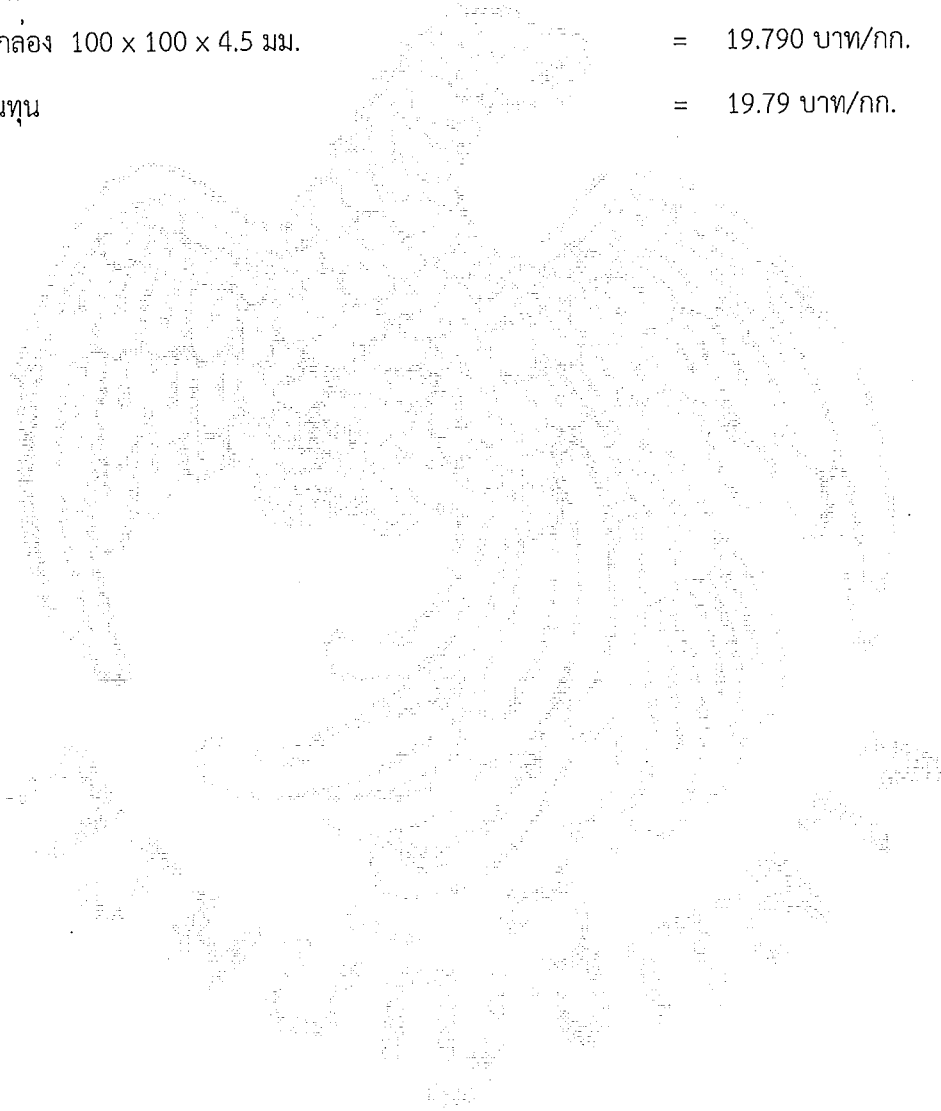

คณะกรรมการกำหนดราคากลาง

(ลงชื่อ)..........ประธานกรรมการ

(ลงชื่อ)..........กรรมการ

(ลงชื่อ)..........กรรมการ

ประกาศ นนทบุรี

22 มีนาคม 2562 14:40:05

หน้า 25 จาก 42

โครงการ : ประกวดราคาจ้างก่อสร้างโครงการก่อสร้างปรับปรุงสวนสมเด็จพระศรีนครินทร์ นนทบุรี ด้วยวิธีประกวดราคาอิเล็กทรอนิกส์ (e-bidding) / โครงการก่อสร้างปรับปรุงสวนสมเด็จพระศรีนครินทร์ นนทบุรี(70.11.17.13 )

### รายละเอียดการคำนวณค่างานต้นทุนต่อหน่วย

#### 1 ก่อสร้างปรับปรุงสวนสมเด็จพระศรีนครินทร์ นนทบุรี

##### 1.6 งานปรับปรุงห้องน้ำ

##### 1.6.12 กระบะต้นไม้

กระบะใส่ต้นไม้

= 450.000 บาท

ค่างานต้นทุน

= 450.00 บาท/ชุด

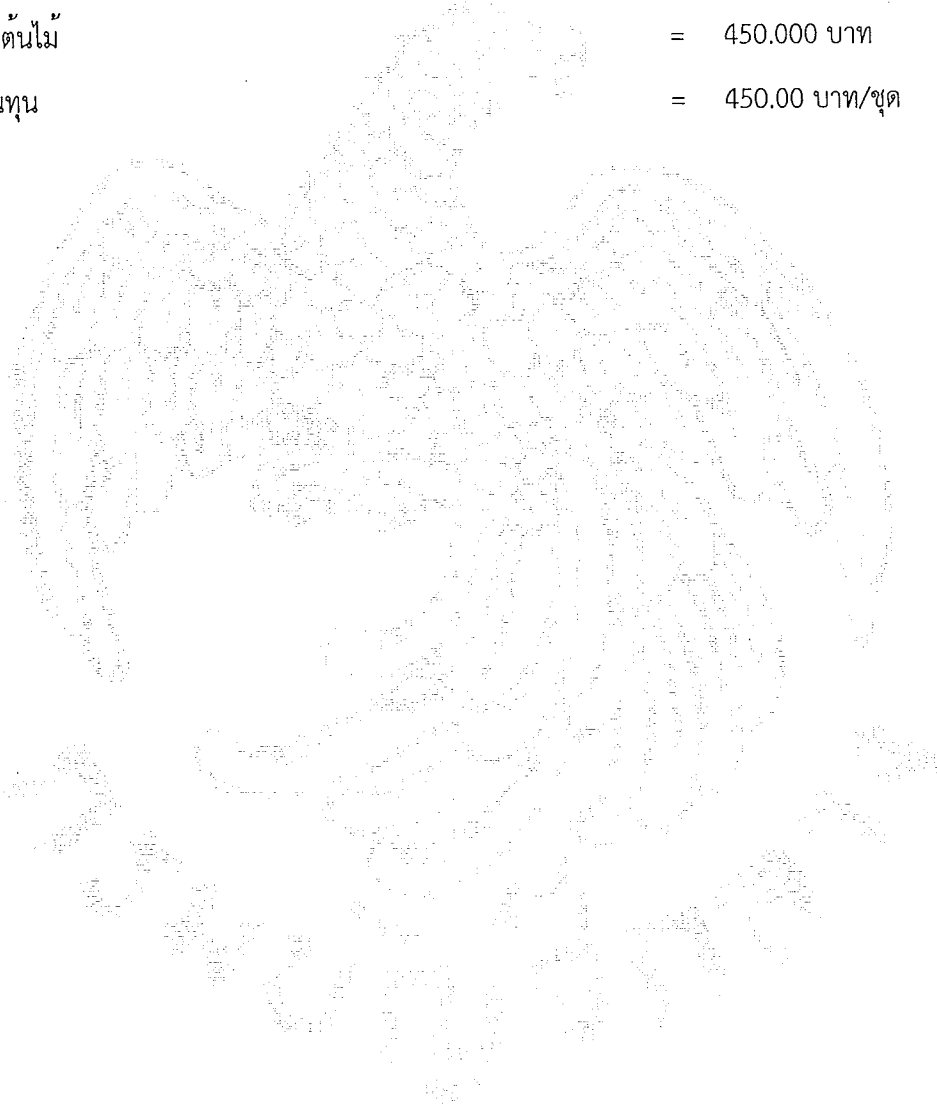

คณะกรรมการกำหนดราคากลาง

(ลงชื่อ)..........ประธานกรรมการ

(ลงชื่อ)..........กรรมการ

(ลงชื่อ)..........กรรมการ



โครงการ : ประกวดราคาจ้างก่อสร้างโครงการก่อสร้างปรับปรุงสวนสมเด็จพระศรีนครินทร์ นนทบุรี ด้วยวิธีประกวดราคาอิเล็กทรอนิกส์ (e-bidding) / โครงการก่อสร้างปรับปรุงสวนสมเด็จพระศรีนครินทร์ นนทบุรี(70.11.17.13 )

### รายละเอียดการคำนวณค่างานต้นทุนต่อหน่วย

#### 1 ก่อสร้างปรับปรุงสวนสมเด็จพระศรีนครินทร์ นนทบุรี

##### 1.6 งานปรับปรุงห้องน้ำ

##### 1.6.13 เพลทเหล็ก PL 150 x 150 x 15 มม.

เพลทเหล็ก PL 150 x 150 x 15 มม. = 100.000 บาท

ค่างานต้นทุน = 100.00 บาท/ชุด

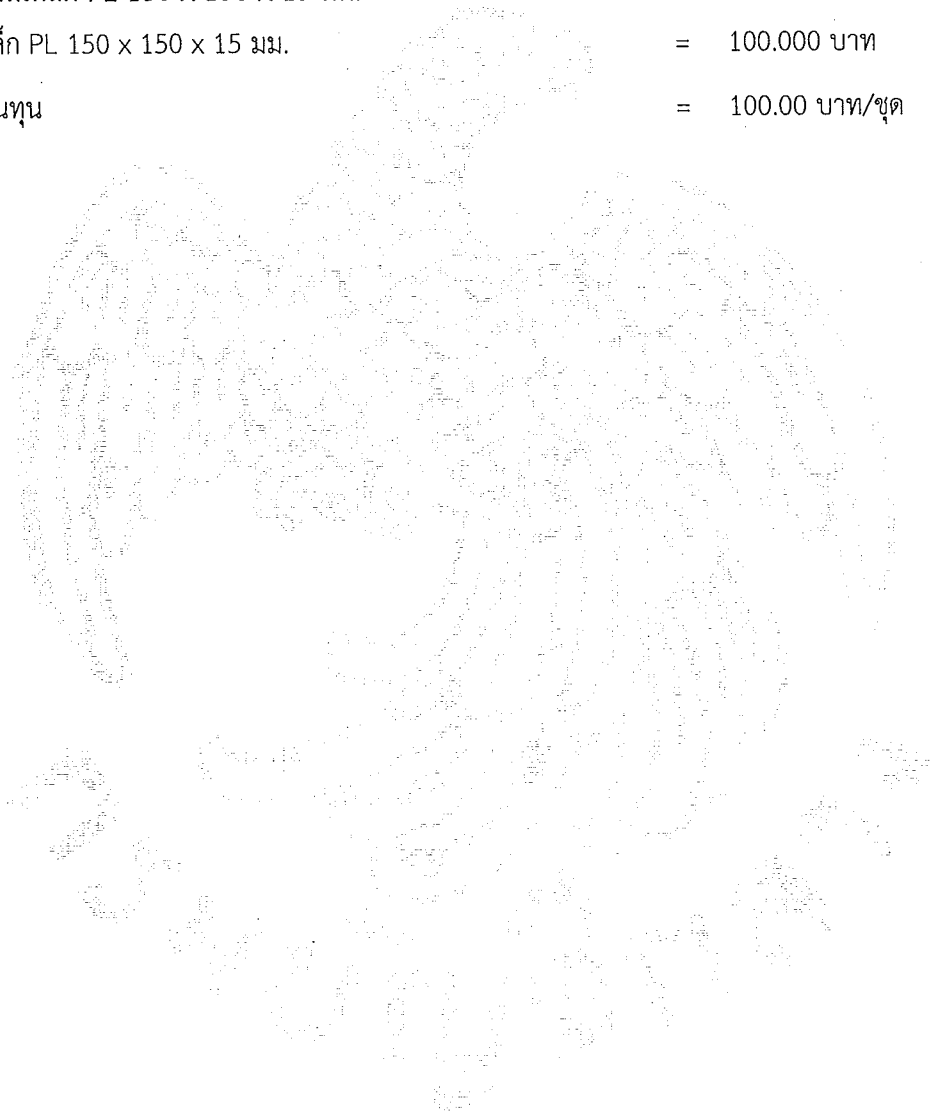

คณะกรรมการกำหนดราคากลาง

(ลงชื่อ)..........ประธานกรรมการ

(ลงชื่อ)..........กรรมการ

(ลงชื่อ)..........กรรมการ

ประกาศ นนทบุรี

22 มีนาคม 2562 14:40:05

หน้า 27 จาก 42

โครงการ : ประกวดราคาจ้างก่อสร้างโครงการก่อสร้างปรับปรุงสวนสมเด็จพระศรีนครินทร์ นนทบุรี ด้วยวิธีประกวดราคาอิเล็กทรอนิกส์ (e-bidding) / โครงการก่อสร้างปรับปรุงสวนสมเด็จพระศรีนครินทร์ นนทบุรี(70.11.17.13 )

### รายละเอียดการคำนวณค่างานต้นทุนต่อหน่วย

#### 1 ก่อสร้างปรับปรุงสวนสมเด็จพระศรีนครินทร์ นนทบุรี

##### 1.6 งานปรับปรุงห้องน้ำ

##### 1.6.14 บ่อพักน้ำ คสล. ขนาด 1.00 x 1.00 ม.

คอนกรีต 1:2:4 หรือ 280 ksc. (cube) = 0.873 ลบ.ม. = 2,244.000	=	1,959.012 บาท
บาท		
เหล็ก RB 9 มม. = 15.100 เส้น = 94.460 บาท	=	1,426.346 บาท
ลวดผูกเหล็กเบอร์ 18 = 2.260 กก. = 26.320 บาท	=	59.483 บาท
แบบหล่อคอนกรีต = 725.000 บาท	=	145.000 บาท
แบบหล่อคอนกรีต (คิดราคา 20%) = 12.140 ตร.ม. = 145.000 บาท	=	1,760.300 บาท
คร่ายัดแบบ = 675.000 บาท	=	135.000 บาท
คร่ายัดแบบ (คิดราคา 20%) = 3.650 ลบ.ฟ. = 135.000 บาท	=	492.750 บาท
ตะปูตอกไม้ ขนาด 3 นิ้ว = 420.000 บาท/ลัง	=	23.863 บาท/กก.
ตะปูตอกไม้ ขนาด 4 นิ้ว = 440.000 บาท/ลัง	=	25.000 บาท/กก.
ตะปูตอกไม้ = 3.040 กก. = 24.431 บาท	=	74.270 บาท
รวมราคาค่าวัสดุ	=	5,772.161 บาท
ค่าแรงงานและเครื่องจักร 30% ของราคาค่าวัสดุ	=	1,731.648 บาท
ค่างานต้นทุน	=	7,503.80 บาท/บ่อ

คณะกรรมการกำหนดราคากลาง

(ลงชื่อ)..........ประธานกรรมการ

(ลงชื่อ)..........กรรมการ

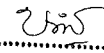
(ลงชื่อ)..........กรรมการ

ประกาศ นนทบุรี

22 มีนาคม 2562 14:40:05

หน้า 28 จาก 42

โครงการ : ประกวดราคาจ้างก่อสร้างโครงการก่อสร้างปรับปรุงสวนสมเด็จพระศรีนครินทร์ นนทบุรี ด้วยวิธีประกวดราคาอิเล็กทรอนิกส์ (e-bidding) / โครงการก่อสร้างปรับปรุงสวนสมเด็จพระศรีนครินทร์ นนทบุรี(70.11.17.13 )

### รายละเอียดการคำนวณค่างานต้นทุนต่อหน่วย

#### 1 ก่อสร้างปรับปรุงสวนสมเด็จพระศรีนครินทร์ นนทบุรี

##### 1.6 งานปรับปรุงห้องน้ำ

##### 1.6.16 งานเดินท่อระบายน้ำ

งานเดินท่อระบายน้ำ

= 15,000.000 บาท

ค่างานต้นทุน

= 15,000.00 บาท/งาน

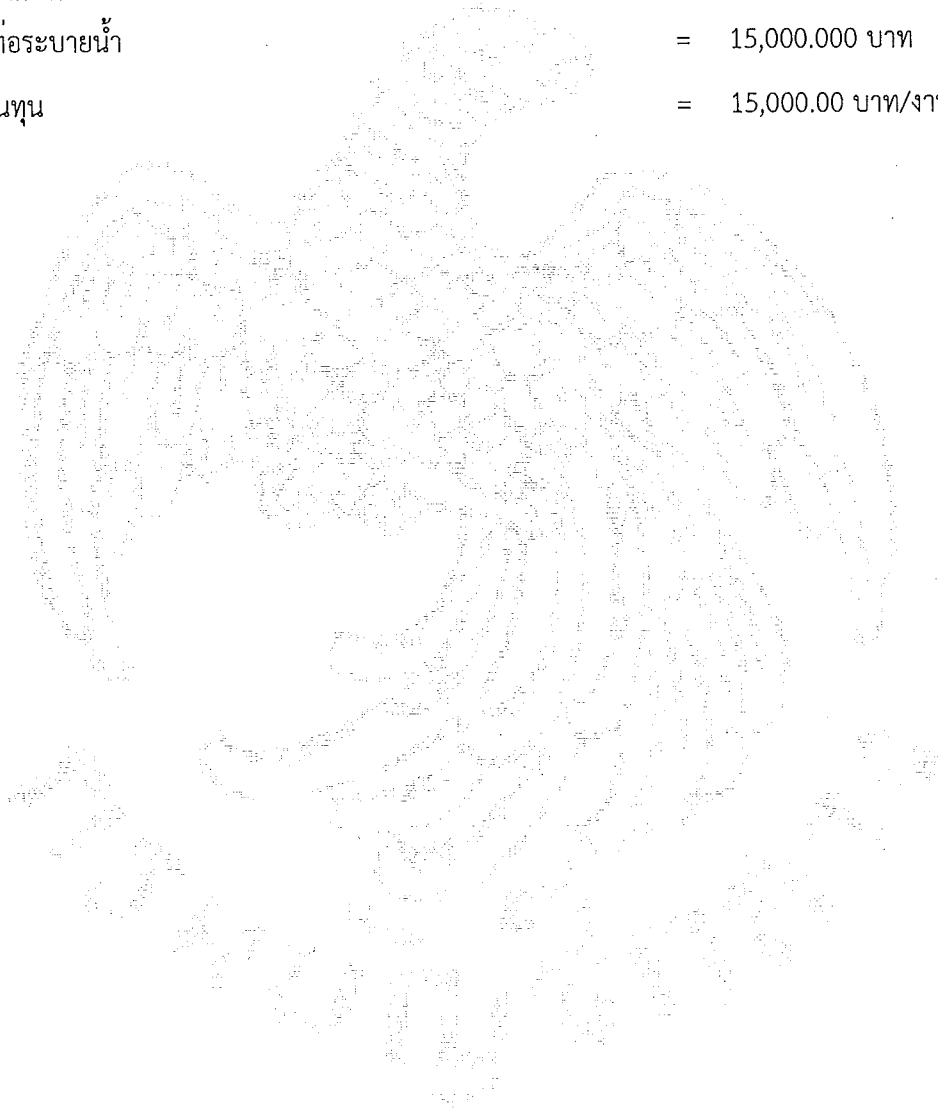

คณะกรรมการกำหนดราคากลาง

(ลงชื่อ)..........ประธานกรรมการ

(ลงชื่อ)..........กรรมการ

(ลงชื่อ)..........กรรมการ

ประกาศ นนทบุรี

22 มีนาคม 2562 14:40:05

หน้า 29 จาก 42

โครงการ : ประกวดราคาจ้างก่อสร้างโครงการก่อสร้างปรับปรุงสวนสมเด็จพระศรีนครินทร์ นนทบุรี ด้วยวิธีประกวดราคาอิเล็กทรอนิกส์ (e-bidding) / โครงการก่อสร้างปรับปรุงสวนสมเด็จพระศรีนครินทร์ นนทบุรี(70.11.17.13 )

### รายละเอียดการคำนวณค่างานต้นทุนต่อหน่วย

#### 1 ก่อสร้างปรับปรุงสวนสมเด็จพระศรีนครินทร์ นนทบุรี

##### 1.7 งานจัดสวน

##### 1.7.5 ค้ำยันเหล็ก ขนาด $\varnothing$ 2" หนา 2 มม.

ค้ำยันเหล็ก ขนาด  $\varnothing$  2" หนา 2 มม.

= 3,000.000 บาท/ชุด

ค่างานต้นทุน

= 3,000.00 บาท/ชุด

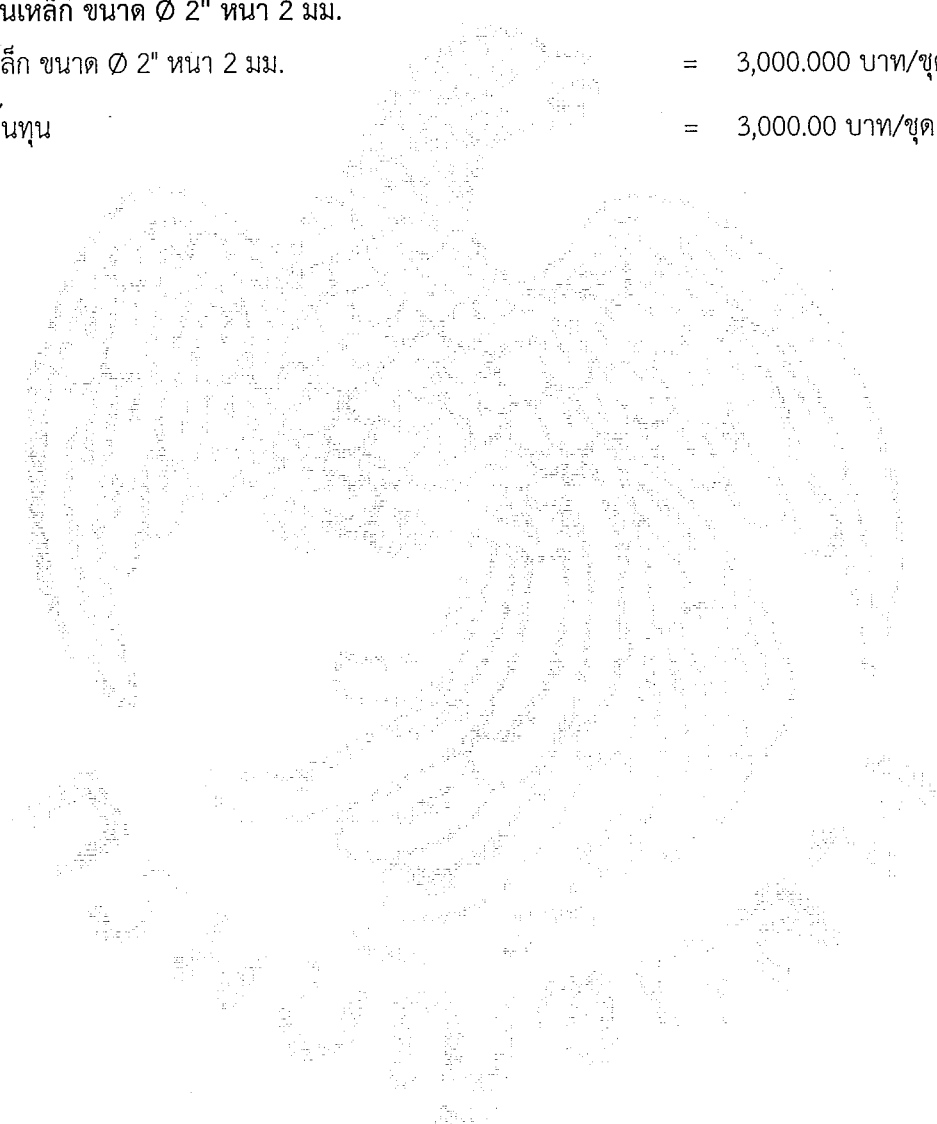

คณะกรรมการกำหนดราคากลาง

(ลงชื่อ)..........ประธานกรรมการ

(ลงชื่อ)..........กรรมการ

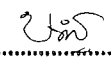
(ลงชื่อ)..........กรรมการ

โครงการ : ประกวดราคาจ้างก่อสร้างโครงการก่อสร้างปรับปรุงสวนสมเด็จพระศรีนครินทร์ นนทบุรี ด้วยวิธีประกวดราคาอิเล็กทรอนิกส์ (e-bidding) / โครงการก่อสร้างปรับปรุงสวนสมเด็จพระศรีนครินทร์ นนทบุรี(70.11.17.13 )

### รายละเอียดการคำนวณค่างานต้นทุนต่อหน่วย

#### 1 ก่อสร้างปรับปรุงสวนสมเด็จพระศรีนครินทร์ นนทบุรี

##### 1.8 งานก่อสร้างหอนาฬิกา

##### 1.8.1 เสาค้ำไม้ ขนาด 0.22x0.22 ม. ยาว 8.00 ม.

เสาค้ำไม้ ขนาด 22x22 ม. ยาว 21.00 ม.	= 3,780.000 บาท
ราคาต่อเมตร	= 180.000 บาท/เมตร
เสาค้ำไม้ ขนาด 22x22 ม. ยาว 8.00 ม.	= 1,440.000 บาท
ค่าแรง	= 1,021.000 บาท
ค่าแรงต่อเมตร	= 68.066 บาท/เมตร
ค่าแรง	= 544.528 บาท
ค่างานต้นทุน	= 1,984.52 บาท/ต้น

คณะกรรมการกำหนดราคากลาง

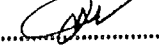
(ลงชื่อ)..........ประธานกรรมการ

(ลงชื่อ)..........กรรมการ

(ลงชื่อ)..........กรรมการ

โครงการ : ประกวดราคาจ้างก่อสร้างโครงการก่อสร้างปรับปรุงสวนสมเด็จพระศรีนครินทร์ นนทบุรี ด้วยวิธีประกวดราคาอิเล็กทรอนิกส์ (e-bidding) / โครงการก่อสร้างปรับปรุงสวนสมเด็จพระศรีนครินทร์ นนทบุรี(70.11.17.13 )

### รายละเอียดการคำนวณค่างานต้นทุนต่อหน่วย

#### 1 ก่อสร้างปรับปรุงสวนสมเด็จพระศรีนครินทร์ นนทบุรี

##### 1.8 งานก่อสร้างหอนาฬิกา

##### 1.8.3 คอนกรีตขยายรองพื้น

ปูนซีเมนต์ปอร์ตแลนด์ = 260.000 กก. = 2.190 บาท	= 569.400 บาท
ทรายหยาบ = 0.620 ลบ.ม. = 460.000 บาท	= 285.200 บาท
หินเบอร์ 1	= 554.000 บาท
หินเบอร์ 2	= 542.500 บาท
หินเบอร์ 1-2 = 1.030 ลบ.ม. = 548.250 บาท	= 564.697 บาท
น้ำผสมคอนกรีต = 180.000 = 0.016 บาท	= 2.880 บาท
ค่างานต้นทุน	= 1,422.17 บาท/ลบ.ม.

#### คณะกรรมการกำหนดราคากลาง

(ลงชื่อ).....ประธานกรรมการ

(ลงชื่อ).....กรรมการ

(ลงชื่อ).....กรรมการ

ประกาศ นนทบุรี

22 มีนาคม 2562 14:40:05

หน้า 32 จาก 42

โครงการ : ประกวดราคาจ้างก่อสร้างโครงการก่อสร้างปรับปรุงสวนสมเด็จพระศรีนครินทร์ นนทบุรี ด้วยวิธีประกวดราคาอิเล็กทรอนิกส์ (e-bidding) / โครงการก่อสร้างปรับปรุงสวนสมเด็จพระศรีนครินทร์ นนทบุรี(70.11.17.13 )

### รายละเอียดการคำนวณค่างานต้นทุนต่อหน่วย

#### 1 ก่อสร้างปรับปรุงสวนสมเด็จพระศรีนครินทร์ นนทบุรี

##### 1.8 งานก่อสร้างหอนาฬิกา

##### 1.8.5 ไม้แบบหล่อคอนกรีต (คิดราคาวัสดุ 60%)

ไม้แบบหล่อคอนกรีต	=	725.000 บาท
ไม้แบบหล่อคอนกรีต (คิดราคาวัสดุ 60%)	=	435.000 บาท
ค่างานต้นทุน	=	435.00 บาท/ตร.ม.

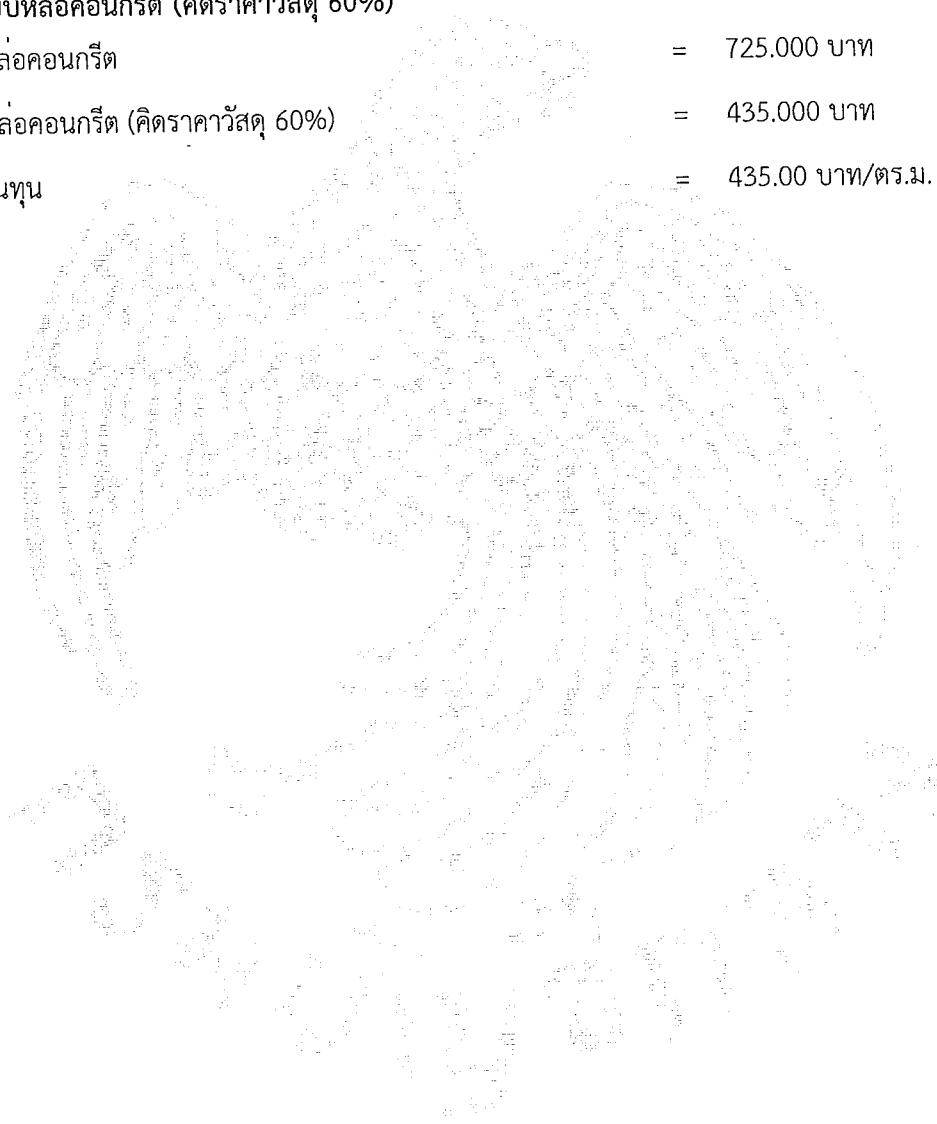

คณะกรรมการกำหนดราคากลาง

(ลงชื่อ).....*Am*.....ประธานกรรมการ

(ลงชื่อ).....*สม*.....กรรมการ

(ลงชื่อ).....*สม*.....กรรมการ

ประกาศ นนทบุรี

22 มีนาคม 2562 14:40:05

หน้า 33 จาก 42

โครงการ : ประกวดราคาจ้างก่อสร้างโครงการก่อสร้างปรับปรุงสวนสมเด็จพระศรีนครินทร์ นนทบุรี ด้วยวิธีประกวดราคาอิเล็กทรอนิกส์ (e-bidding) / โครงการก่อสร้างปรับปรุงสวนสมเด็จพระศรีนครินทร์ นนทบุรี(70.11.17.13)

### รายละเอียดการคำนวณค่างานต้นทุนต่อหน่วย

#### 1 ก่อสร้างปรับปรุงสวนสมเด็จพระศรีนครินทร์ นนทบุรี

##### 1.8 งานก่อสร้างหอนาฬิกา

##### 1.8.6 เกราะยึดแบบ (คิดราคาวัสดุ 60%)

เกราะยึดแบบ = 675.000 บาท

เกราะยึดแบบ (คิดราคาวัสดุ 60%) = 405.000 บาท

ค่างานต้นทุน = 405.00 บาท/ลบ.ฟ.

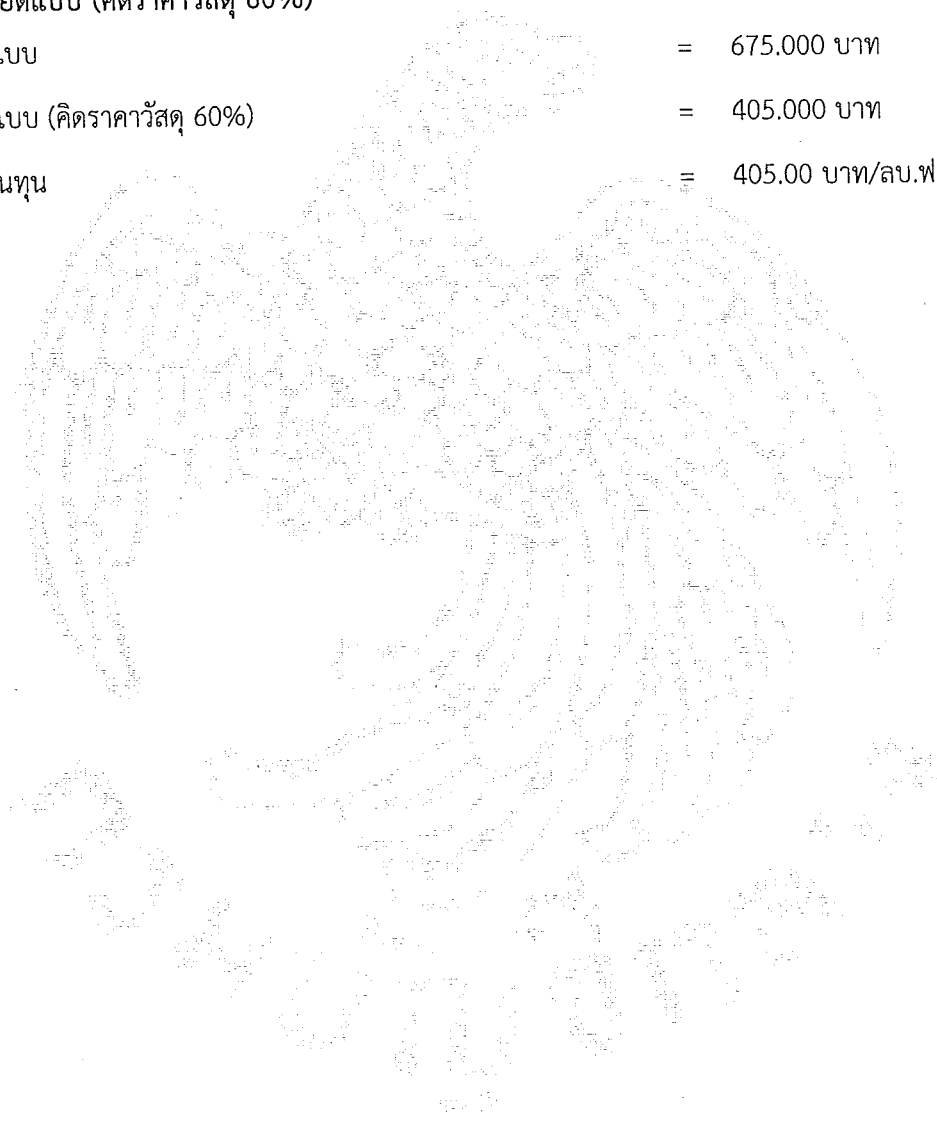

คณะกรรมการกำหนดราคากลาง

(ลงชื่อ).....*อน*.....ประธานกรรมการ

(ลงชื่อ).....*อน*.....กรรมการ

(ลงชื่อ).....*อน*.....กรรมการ



โครงการ : ประกวดราคาจ้างก่อสร้างโครงการก่อสร้างปรับปรุงสวนสมเด็จพระศรีนครินทร์ นนทบุรี ด้วยวิธีประกวดราคาอิเล็กทรอนิกส์ (e-bidding) / โครงการก่อสร้างปรับปรุงสวนสมเด็จพระศรีนครินทร์ นนทบุรี(70.11.17.13 )

### รายละเอียดการคำนวณค่างานต้นทุนต่อหน่วย

#### 1 ก่อสร้างปรับปรุงสวนสมเด็จพระศรีนครินทร์ นนทบุรี

##### 1.8 งานก่อสร้างหอนาฬิกา

##### 1.8.7 ตะปู

ตะปูตอกไม้ ขนาด 3 นิ้ว = 420.000 บาท/ลัง = 23.863 บาท/กก.

ตะปูตอกไม้ ขนาด 4 นิ้ว = 440.000 บาท/ลัง = 25.000 บาท/กก.

ตะปูตอกไม้ = 24.431 บาท/กก.

ค่างานต้นทุน = 24.43 บาท/กก.

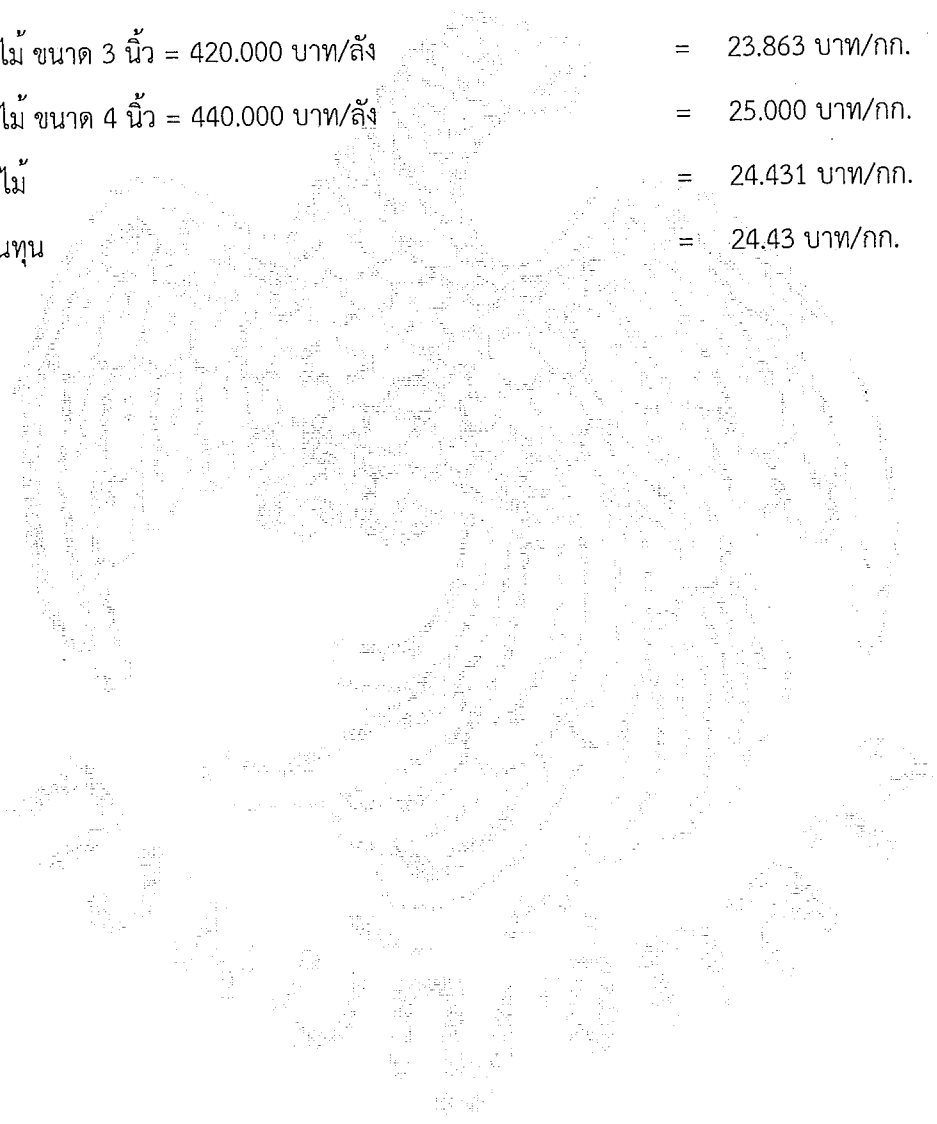

คณะกรรมการกำหนดราคากลาง

(ลงชื่อ)..........ประธานกรรมการ

(ลงชื่อ)..........กรรมการ

(ลงชื่อ)..........กรรมการ

ประกาศ นนทบุรี

22 มีนาคม 2562 14:40:05

หน้า 35 จาก 42

โครงการ : ประกวดราคาจ้างก่อสร้างโครงการก่อสร้างปรับปรุงสวนสมเด็จพระศรีนครินทร์ นนทบุรี ด้วยวิธีประกวดราคาอิเล็กทรอนิกส์ (e-bidding) / โครงการก่อสร้างปรับปรุงสวนสมเด็จพระศรีนครินทร์ นนทบุรี(70.11.17.13 )

### รายละเอียดการคำนวณค่างานต้นทุนต่อหน่วย

#### 1 ก่อสร้างปรับปรุงสวนสมเด็จพระศรีนครินทร์ นนทบุรี

##### 1.8 งานก่อสร้างหอนาฬิกา

##### 1.8.24 ราวกันตกเหล็กกล่อง

ราวกันตกเหล็กกล่อง

= 3,500.000 บาท/ชุด

ค่างานต้นทุน

= 3,500.00 บาท/ชุด



คณะกรรมการกำหนดราคากลาง

(ลงชื่อ)..........ประธานกรรมการ

(ลงชื่อ)..........กรรมการ

(ลงชื่อ)..........กรรมการ

โครงการ : ประกวดราคาจ้างก่อสร้างโครงการก่อสร้างปรับปรุงสวนสมเด็จพระศรีนครินทร์ นนทบุรี ด้วยวิธีประกวดราคาอิเล็กทรอนิกส์ (e-bidding) / โครงการก่อสร้างปรับปรุงสวนสมเด็จพระศรีนครินทร์ นนทบุรี(70.11.17.13 )

### รายละเอียดการคำนวณค่างานต้นทุนต่อหน่วย

#### 1 ก่อสร้างปรับปรุงสวนสมเด็จพระศรีนครินทร์ นนทบุรี

##### 1.8 งานก่อสร้างหอนาฬิกา

##### 1.8.25 ป้ายไม้เนื้อแข็งเทศบาลนครปากเกร็ด

ป้ายไม้เนื้อแข็งเทศบาลนครปากเกร็ด

= 20,000.000 บาท/ชุด

ค่างานต้นทุน

= 20,000.00 บาท/ชุด

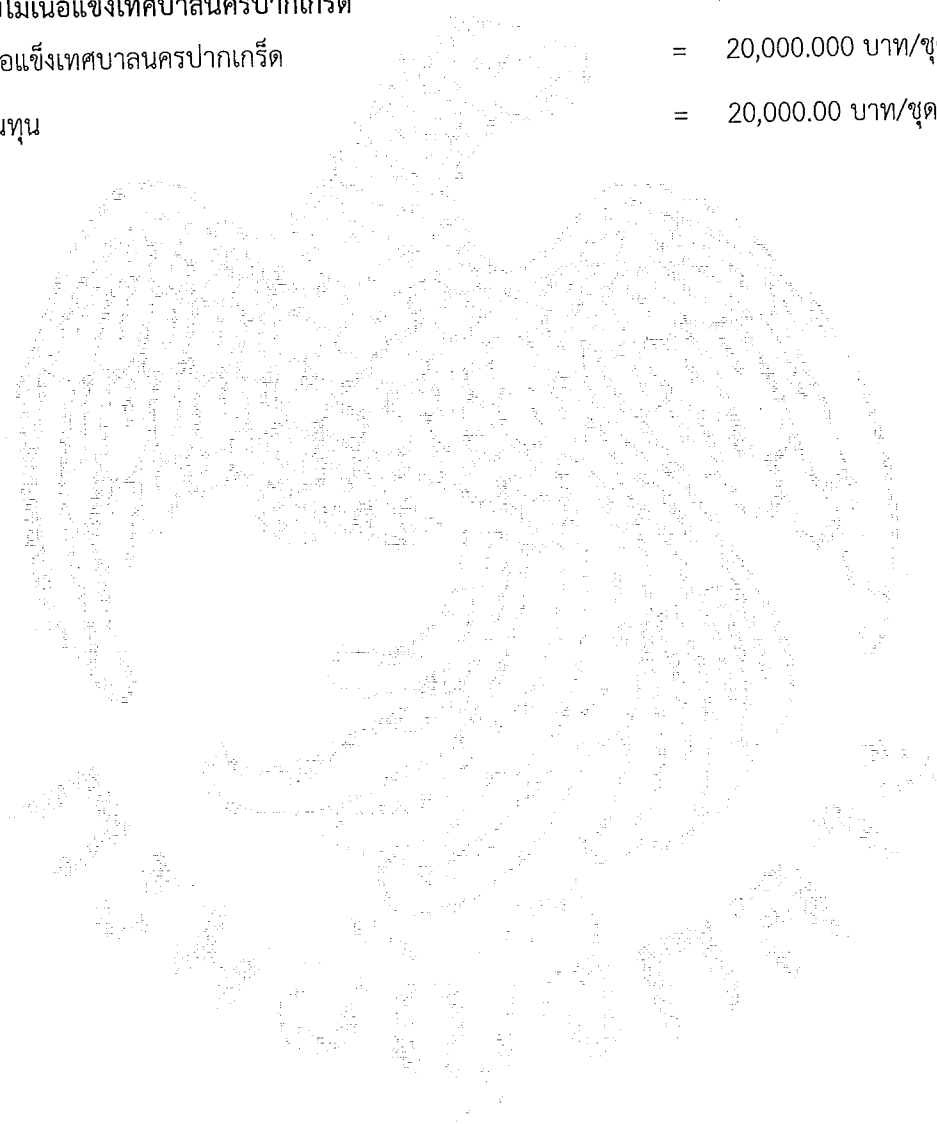

คณะกรรมการกำหนดราคากลาง

(ลงชื่อ).....*[Signature]*.....ประธานกรรมการ

(ลงชื่อ).....*[Signature]*.....กรรมการ

(ลงชื่อ).....*[Signature]*.....กรรมการ

ประกาศ นนทบุรี

22 มีนาคม 2562 14:40:05

โครงการ : ประกวดราคาจ้างก่อสร้างโครงการก่อสร้างปรับปรุงสวนสมเด็จพระศรีนครินทร์ นนทบุรี ด้วยวิธีประกวดราคาอิเล็กทรอนิกส์ (e-bidding) / โครงการก่อสร้างปรับปรุงสวนสมเด็จพระศรีนครินทร์ นนทบุรี(70.11.17.13 )

### รายละเอียดการคำนวณค่างานต้นทุนต่อหน่วย

#### 1 ก่อสร้างปรับปรุงสวนสมเด็จพระศรีนครินทร์ นนทบุรี

##### 1.8 งานก่อสร้างหอนาฬิกา

##### 1.8.27 บัวปูนปั้นรอบตัวนาฬิกา

บัวปูนปั้นรอบตัวนาฬิกา

= 5,000.000 บาท/ชุด

ค่างานต้นทุน

= 5,000.00 บาท/ชุด

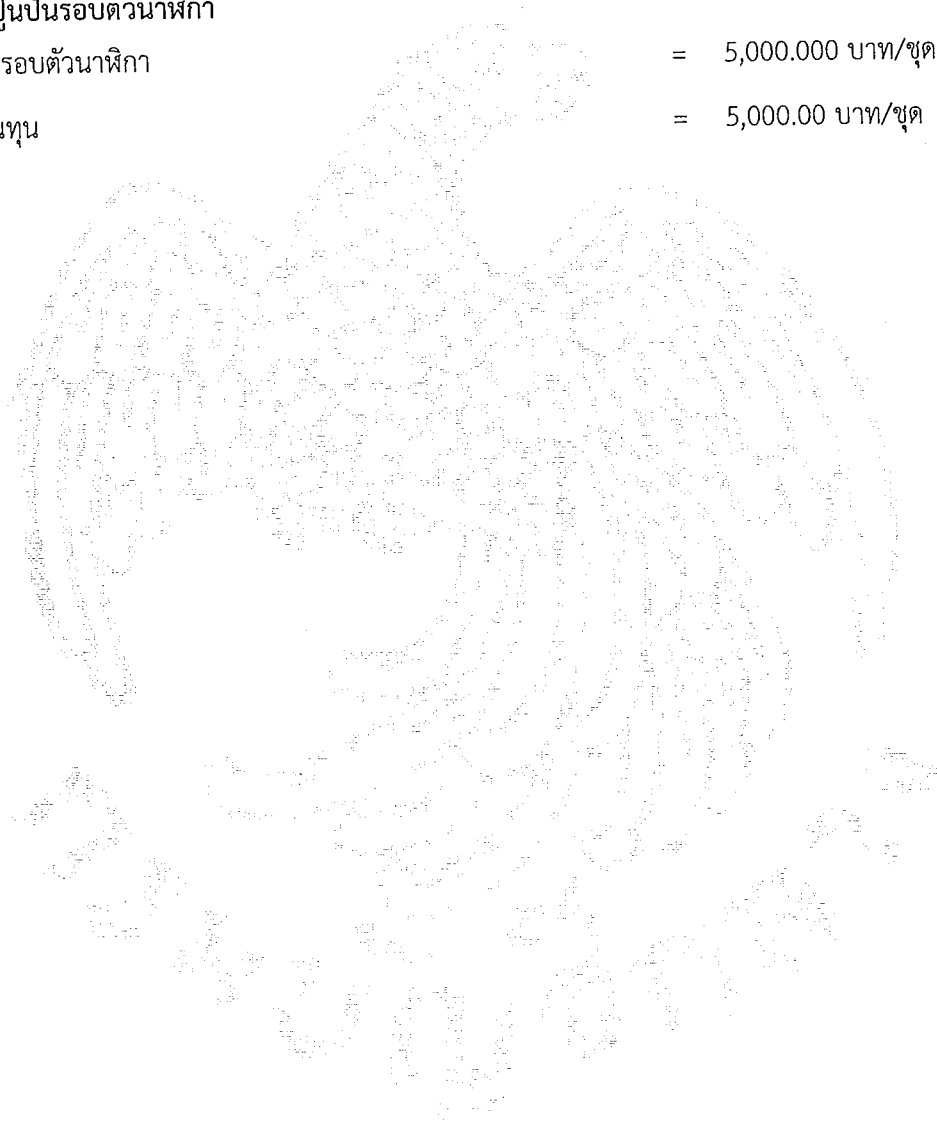

คณะกรรมการกำหนดราคากลาง  
(ลงชื่อ).....ประธานกรรมการ  
(ลงชื่อ).....กรรมการ  
(ลงชื่อ).....กรรมการ

โครงการ : ประกวดราคาจ้างก่อสร้างโครงการก่อสร้างปรับปรุงสวนสมเด็จพระศรีนครินทร์ นนทบุรี ด้วยวิธีประกวดราคาอิเล็กทรอนิกส์ (e-bidding) / โครงการก่อสร้างปรับปรุงสวนสมเด็จพระศรีนครินทร์ นนทบุรี(70.11.17.13 )

### รายละเอียดการคำนวณค่างานต้นทุนต่อหน่วย

#### 1 ก่อสร้างปรับปรุงสวนสมเด็จพระศรีนครินทร์ นนทบุรี

##### 1.8 งานก่อสร้างหอนาฬิกา

1.8.29 ประตูปานเปิดคู่ วงกบไม้ ขนาด 1.35 x 2.70 ม.

ประตูปานเปิดคู่ วงกบไม้ ขนาด 1.35 x 2.70 ม.

= 18,000.000 บาท

ค่างานต้นทุน

= 18,000.00 บาท/ชุด

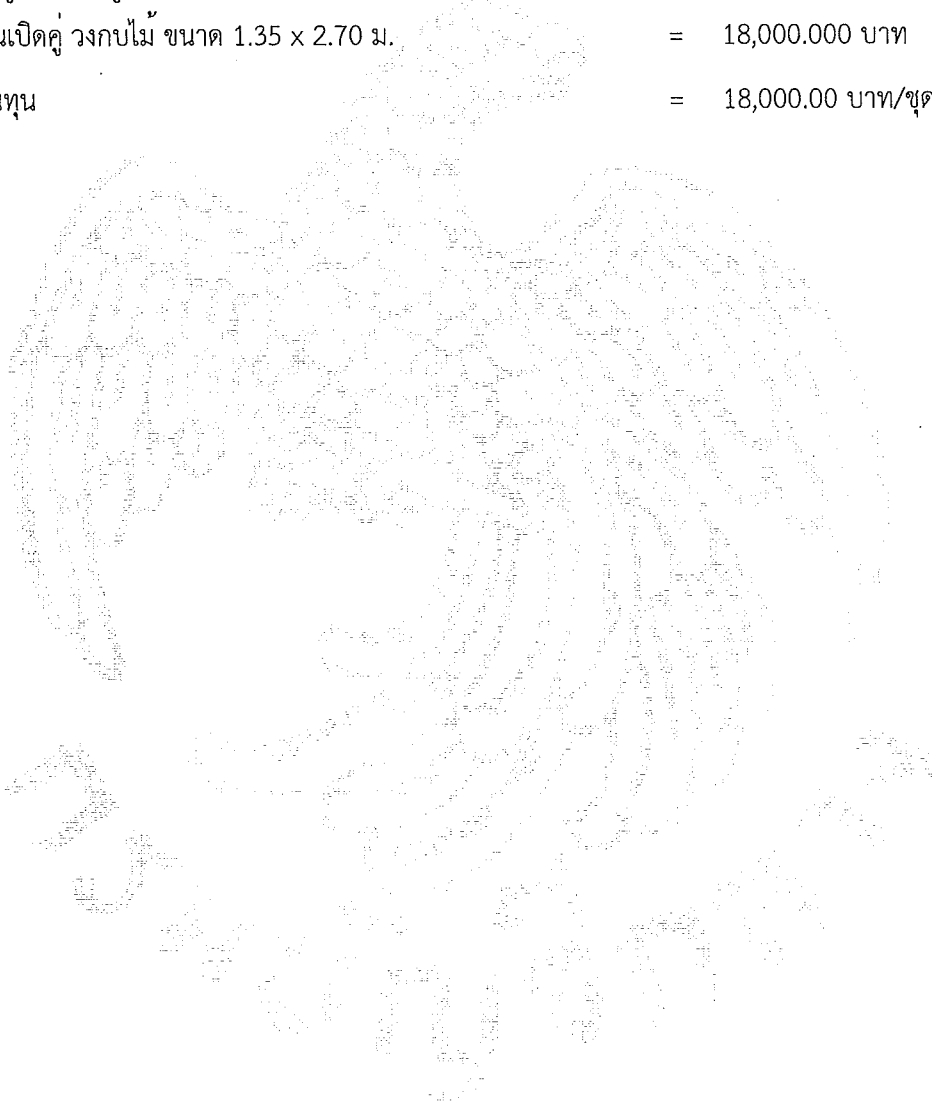

คณะกรรมการกำหนดราคากลาง

(ลงชื่อ).....ประธานกรรมการ

(ลงชื่อ).....กรรมการ

(ลงชื่อ).....กรรมการ

โครงการ : ประกวดราคาจ้างก่อสร้างโครงการก่อสร้างปรับปรุงสวนสมเด็จพระศรีนครินทร์ นนทบุรี ด้วยวิธีประกวดราคาอิเล็กทรอนิกส์ (e-bidding) / โครงการก่อสร้างปรับปรุงสวนสมเด็จพระศรีนครินทร์ นนทบุรี(70.11.17.13 )

### รายละเอียดการคำนวณค่างานต้นทุนต่อหน่วย

#### 1 ก่อสร้างปรับปรุงสวนสมเด็จพระศรีนครินทร์ นนทบุรี

##### 1.8 งานก่อสร้างหอนาฬิกา

1.8.30 หน้าต่างบานปิดตาย วงกบไม้ ขนาด 1.07 x 1.65 ม.

หน้าต่างบานปิดตาย วงกบไม้ ขนาด 1.07 x 1.65 ม.

= 8,500.000 บาท

ค่างานต้นทุน

= 8,500.00 บาท/ชุด

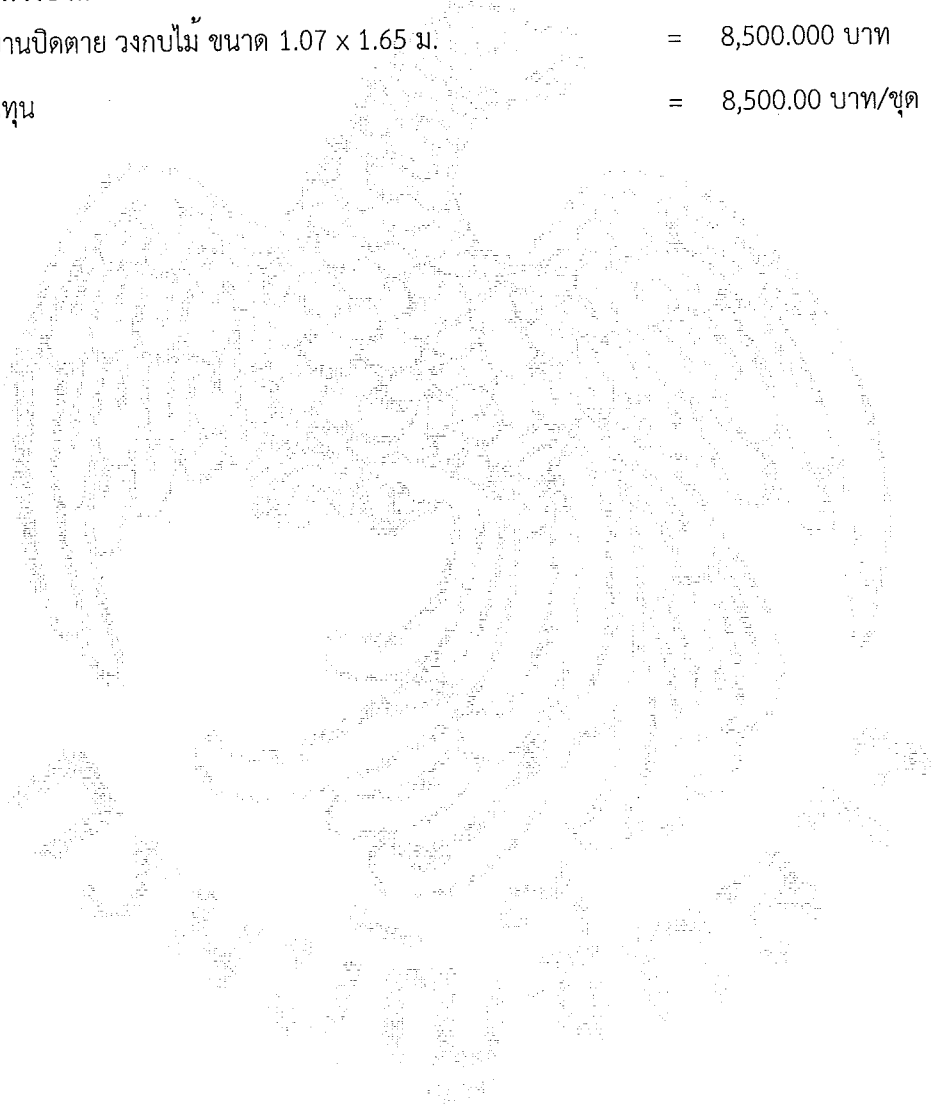

#### คณะกรรมการกำหนดราคากลาง

(ลงชื่อ).....ประธานกรรมการ

(ลงชื่อ).....กรรมการ

(ลงชื่อ).....กรรมการ

โครงการ : ประกวดราคาจ้างก่อสร้างโครงการก่อสร้างปรับปรุงสวนสมเด็จพระศรีนครินทร์ นนทบุรี ด้วยวิธีประกวดราคาอิเล็กทรอนิกส์ (e-bidding) / โครงการก่อสร้างปรับปรุงสวนสมเด็จพระศรีนครินทร์ นนทบุรี(70.11.17.13 )

### รายละเอียดการคำนวณค่างานต้นทุนต่อหน่วย

#### 1 ก่อสร้างปรับปรุงสวนสมเด็จพระศรีนครินทร์ นนทบุรี

##### 1.8 งานก่อสร้างหอนาฬิกา

##### 1.8.31 ค้ำยันไม้เนื้อแข็ง

ค้ำยันไม้เนื้อแข็ง

= 3,500.000 บาท

ค่างานต้นทุน

= 3,500.00 บาท/ชุด

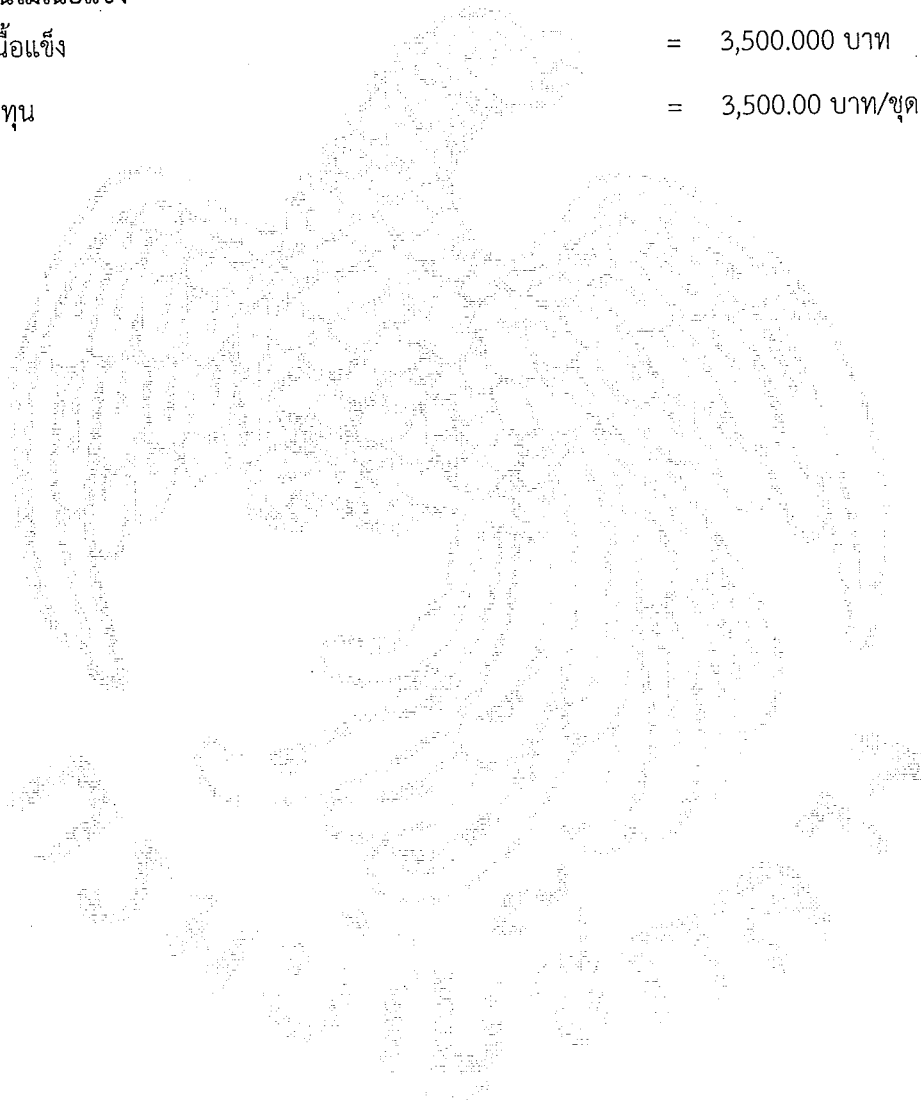

คณะกรรมการกำหนดราคากลาง

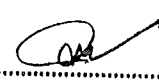
(ลงชื่อ)..........ประธานกรรมการ

(ลงชื่อ)..........กรรมการ

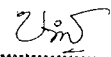
(ลงชื่อ)..........กรรมการ

โครงการ : ประกวดราคาจ้างก่อสร้างโครงการก่อสร้างปรับปรุงสวนสมเด็จพระศรีนครินทร์ นนทบุรี ด้วยวิธีประกวดราคาอิเล็กทรอนิกส์ (e-bidding) / โครงการก่อสร้างปรับปรุงสวนสมเด็จพระศรีนครินทร์ นนทบุรี(70.11.17.13 )

### รายละเอียดการคำนวณค่างานต้นทุนต่อหน่วย

#### 1 ก่อสร้างปรับปรุงสวนสมเด็จพระศรีนครินทร์ นนทบุรี

##### 1.8 งานก่อสร้างท่อนาฬิกา

##### 1.8.33 บันไดเหล็ก

บันไดเหล็ก

= 5,000.000 บาท/ชุด

ค่างานต้นทุน

= 5,000.00 บาท/ชุด

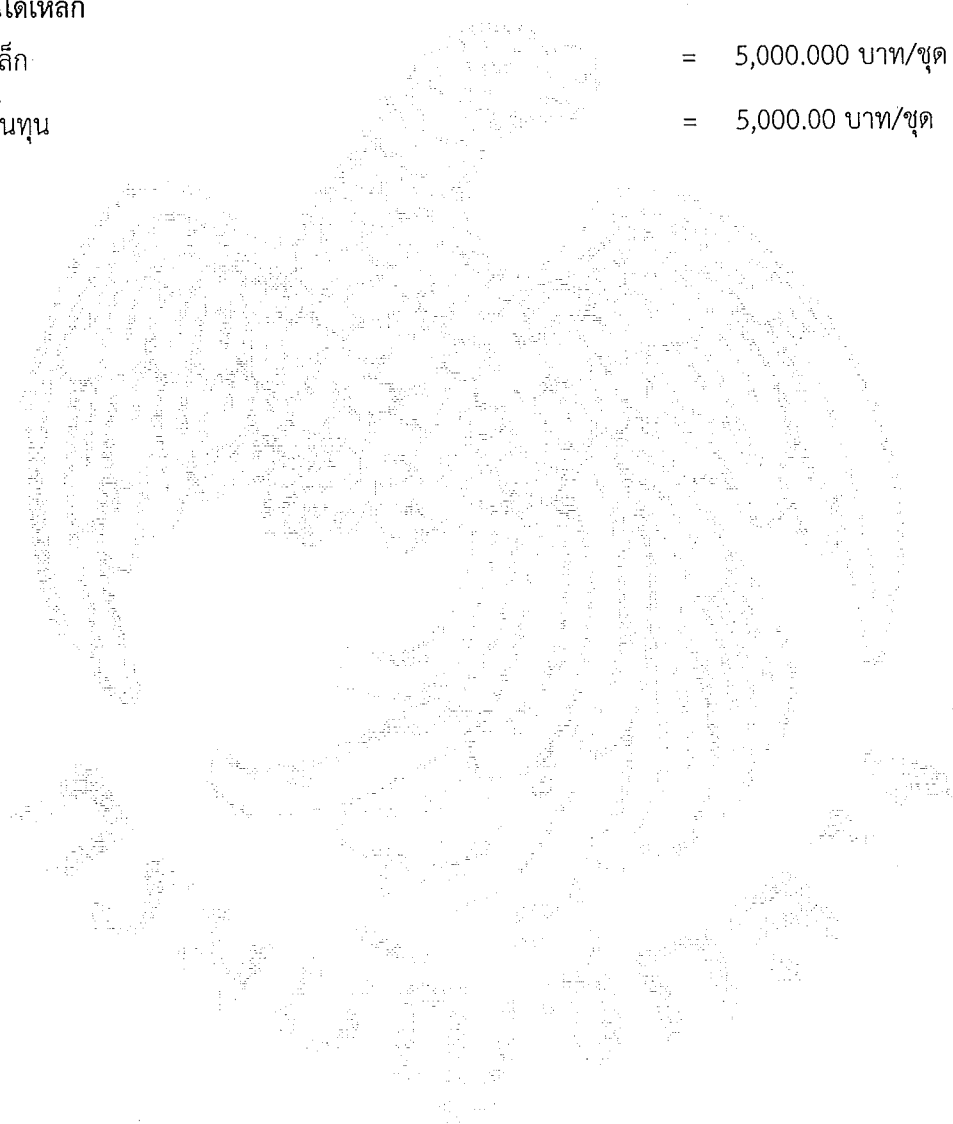

คณะกรรมการกำหนดราคากลาง

(ลงชื่อ).....*[Signature]*.....ประธานกรรมการ

(ลงชื่อ).....*[Signature]*.....กรรมการ

(ลงชื่อ).....*[Signature]*.....กรรมการ



โครงการ : ประกวดราคากลางก่อสร้างโครงการก่อสร้างปรับปรุงสวนสมเด็จพระศรีนครินทร์ นนทบุรี ด้วยวิธีประกวดราคาอิเล็กทรอนิกส์ (e-bidding) / โครงการก่อสร้างปรับปรุงสวนสมเด็จพระศรีนครินทร์ นนทบุรี(70.11.17.13 )

เลขที่หนังสือ : ด่วนที่สุด ที่ กค 0405.3/ว 364 ลงวันที่ 15 กันยายน 2559

### Factor F อาคาร

เงินล่วงหน้าจ่าย 0.00 % ดอกเบี้ยเงินกู้ 6.00 % ต่อปี  
เงินประกันผลงานหัก 0.00 % ค่าภาษีมูลค่าเพิ่ม (VAT) 7.00 %

ค่างาน (ทน) ล้านบาท	ค่าใช้จ่ายในการดำเนินงานก่อสร้าง (%)			รวมในรูป Factor F	ภาษีมูลค่าเพิ่ม ( VAT )	Factor F
	ค่าอำนวยความสะดวก	ค่าดอกเบี้ย	ค่ากำไร			
≤0.50	15.6878	1.0000	5.5000	22.1878	1.2219	1.3074
1.00	15.4672	1.0000	5.5000	21.9672	1.2197	1.3050
2.00	15.3236	1.0000	5.5000	21.8236	1.2182	1.3035
5.00	15.0257	1.0000	5.5000	21.5257	1.2153	1.3003
10.00	14.9669	1.0000	5.0000	20.9669	1.2097	1.2943
15.00	11.7015	1.0000	5.0000	17.7015	1.1770	1.2594
20.00	10.9900	1.0000	5.0000	16.9900	1.1699	1.2518
25.00	8.9691	1.0000	4.5000	14.4691	1.1447	1.2248
30.00	8.1867	1.0000	4.5000	13.6867	1.1369	1.2164

ผู้มีอำนาจลงนามการประกวดราคาอิเล็กทรอนิกส์

(ลงชื่อ).....ประธานกรรมการ  
(ลงชื่อ).....กรรมการ  
(ลงชื่อ).....กรรมการ

ประกาศ นนทบุรี  
22 มีนาคม 2562 14:42:47

โครงการ : ประกวดราคาจ้างก่อสร้างโครงการก่อสร้างปรับปรุงสวนสมเด็จพระศรีนครินทร์ นนทบุรี ด้วยวิธีประกวดราคาอิเล็กทรอนิกส์ (e-bidding) / โครงการก่อสร้างปรับปรุงสวนสมเด็จพระศรีนครินทร์ นนทบุรี(70.11.17.13 )

เลขที่หนังสือ : ความที่สุด ที่ กค 0405.3/ว 364 ลงวันที่ 15 กันยายน 2559

**Factor F อาคาร**

เงินล่วงหน้าจ่าย 0.00 % ดอกเบี้ยเงินกู้ 6.00 % ต่อปี  
 เงินประกันผลงานหัก 0.00 % ค่าภาษีมูลค่าเพิ่ม (VAT) 7.00 %

ค่าจ้าง (ทุน) สถานบาท	ค่าใช้จ่ายในการดำเนินงานก่อสร้าง (%)			รวมในรูป Factor F	ภาษีมูลค่าเพิ่ม (VAT)	Factor F
	ค่าอำนวยความสะดวก	ค่าดอกเบี้ย	ค่ากำไร			
40.00	8.1502	1.0000	4.5000	1.1365	1.0700	1.2161
50.00	8.1389	1.0000	4.5000	1.1364	1.0700	1.2159
60.00	7.7222	1.0000	4.0000	1.1272	1.0700	1.2061
70.00	7.6191	1.0000	4.0000	1.1262	1.0700	1.2050
80.00	7.6191	1.0000	4.0000	1.1262	1.0700	1.2050
90.00	7.6108	1.0000	4.0000	1.1261	1.0700	1.2049
100.00	7.6108	1.0000	4.0000	1.1261	1.0700	1.2049
150.00	7.3615	1.0000	4.0000	1.1236	1.0700	1.2023
200.00	7.3632	1.0000	4.0000	1.1236	1.0700	1.2023

คณะกรรมการประกวดราคา  
 (ลงชื่อ).....ประธานกรรมการ  
 (ลงชื่อ).....  
 (ลงชื่อ).....

ประกาศนายนนทบุรี  
 22 มีนาคม 2562 14:42:47

โครงการ : ประกวดราคาจ้างก่อสร้างโครงการก่อสร้างปรับปรุงสวนสมเด็จพระศรีนครินทร์ นนทบุรี ด้วยวิธีประกวดราคาอิเล็กทรอนิกส์ (e-bidding) / โครงการก่อสร้างปรับปรุงสวนสมเด็จพระศรีนครินทร์ นนทบุรี(70.11.17.13 )

เลขที่หนังสือ : ค่วนที่สุด ที่ กค 0405.3/ว 364 ลงวันที่ 15 กันยายน 2559

### Factor F อาคาร

เงินล่วงหน้าจ่าย 0.00 % ดอกเบี้ยเงินกู้ 6.00 % ต่อปี  
 เงินประกันผลงานหัก 0.00 % ค่าภาษีมูลค่าเพิ่ม (VAT) 7.00 %

ค่าจ้าง (ทุน) ลานบาท	ค่าใช้จ่ายในการดำเนินงานก่อสร้าง (%)			รวมในรูป Factor F	ภาษีมูลค่าเพิ่ม (VAT)	Factor F
	ค่าอำนวยความสะดวก	ค่าดอกเบี้ย	ค่ากำไร			
250.00	7.2751	1.0000	4.0000	1.1228	1.0700	1.2013
300.00	7.1959	1.0000	3.5000	1.1170	1.0700	1.1951
350.00	6.3974	1.0000	3.5000	1.1090	1.0700	1.1866
400.00	6.3220	1.0000	3.5000	1.1082	1.0700	1.1858
500.00	6.2743	1.0000	3.5000	1.1077	1.0700	1.1853
>500.00	5.6692	1.0000	3.5000	1.1017	1.0700	1.1788

คณะกรรมการกำหนดราคากลาง

(ลงชื่อ).....ประธานกรรมการ

(ลงชื่อ).....กรรมการ

(ลงชื่อ).....กรรมการ

ประกาศ นนทบุรี

22 มีนาคม 2562 14:42:47

โครงการ : ประกวดราคาจ้างก่อสร้างโครงการปรับปรุงสวนสมเด็จพระศรีนครินทร์ นนทบุรี ด้วยวิธีประกวดราคาอิเล็กทรอนิกส์ (e-bidding) / โครงการก่อสร้างปรับปรุงสวนสมเด็จพระศรีนครินทร์ นนทบุรี  
เลขที่หนังสือ : ความที่สุด ที่ กค 0405.3/ว 364 ลงวันที่ 15 กันยายน 2559

ค่างานต้นทุนรวมทั้งโครงการ

6,147,671.60 บาท

แหล่งของเงินงบประมาณ

8,000,000.00 บาท

แหล่งของเงินนอกงบประมาณ

0.00 บาท

จากตาราง Factor F อาคาร

เงินล่วงหน้าจ่าย

6.00 % ต่อปี

ดอกเบี้ยเงินกู้

0.00 %

เงินประกันผลงานหัก

7.00 %

ค่าภาษีมูลค่าเพิ่ม (VAT)

Factor F อาคาร

ค่างานต้นทุน	Factor F
5,000,000.00	1.3003
6,147,671.60	1.2989
10,000,000.00	1.2943

คณะกรรมการกำหนดราคากลาง

นายชื่อ).....ประธานกรรมการ

นายชื่อ).....กรรมการ

นายชื่อ).....กรรมการ

ประกาศน นนทบุรี

22 มีนาคม 2562 14:42:47

แบบฟอร์มบันทึกแสดงเหตุผลความจำเป็นรายการทำหัตถราคาและหรือแหล่งวัสดุก่อสร้าง

รายงานจากแหล่งของวัสดุ

ชื่อโครงการ ประกวดราคาจ้างก่อสร้างโครงการก่อสร้างปรับปรุงสวนสมเด็จพระศรีนครินทร์ นนทบุรี ด้วยวิธีประกวดราคาอิเล็กทรอนิกส์ (e-bidding) / โครงการก่อสร้างปรับปรุงสวนสมเด็จพระศรีนครินทร์  
 นนทบุรี (Z0.11.1Z.13)

หน่วยงาน เทศบาลนครปากเกร็ด / เทศบาลนครปากเกร็ด

ลำดับที่	รายการ	หน่วย	ต้องก่อสร้าง	ต้องจัดหา	ต้องขนส่ง	ต้องเก็บแถม	ขอระบุแบบ	ชื่อ	สถานที่	วันที่	ราคา	ราคา
1	แผ่นพื้นสำเร็จรูป(L>400ก./ตร.ม.)	บาท/ตร.ม.	X					สพฐ.	สพฐ.	13 มีนาคม	2562	ซื้อราคาจาก สพฐ.
2	พื้นคอนกรีตทรายย้อมสี	บาท/ตร.ม.	X					บริษัท วิสตา	บริษัท วิสตา	13 มีนาคม	2562	ซื้อราคาจากสามบริษัท
3	โครงเหล็กเหล็ก50x50x2.3มม.+ไม้ระแนง	บาท/ตร.ม.	X					สพฐ.	สพฐ.	13 มีนาคม	2562	ซื้อราคาจาก สพฐ.
4	เครื่องสูบน้ำแบบอัตโนมัติ200วัตต์	บาท	X					สพฐ.	สพฐ.	13 มีนาคม	2562	ซื้อราคาจาก สพฐ.
5	ผนังก่ออิฐฉาบปูน	บาท/ตร.ม.	X					สพฐ.	สพฐ.	13 มีนาคม	2562	ซื้อราคาจาก สพฐ.
6	ต้นเหลืองปรีดียาธรสูงประมาณ3.00เมตร ๐8นิ้ว	บาท	X					สำนักงานสถาปัตย์กรรมกรมโยธาธิการและผังเมือง	สำนักงานสถาปัตย์กรรมกรมโยธาธิการและผังเมือง	14 มีนาคม	2562	ซื้อราคาจากสำนักงานสถาปัตย์กรรมกรมโยธาธิการและผังเมือง
7	ต้นไม้แคะสูงประมาณ1.00-1.50เมตร	บาท	X					คณะกรรมการกำกับค่าวัสดุขุดขุดกรรมกรมโยธาธิการและผังเมือง	คณะกรรมการกำกับค่าวัสดุขุดขุดกรรมกรมโยธาธิการและผังเมือง	14 มีนาคม	2562	ซื้อราคาจากสำนักงานสถาปัตย์กรรมกรมโยธาธิการและผังเมือง

(ลงชื่อ).....ประธานกรรมการ  
 (ลงชื่อ).....กรรมการ  
 (ลงชื่อ).....กรรมการ

ประกาศ นนทบุรี

22 มีนาคม 2562 14:43:11

แบบฟอร์มบันทึกแสดงเหตุผลความจำเป็นรายละเอียดของการสืบและทำการกำหนดราคาและหรือแหล่งวัสดุก่อสร้าง

รายงานจากแหล่งของวัสดุ

ชื่อโครงการ: ประกวดราคาจากก่อสร้างโครงการปรับปรุงสวนสมเด็จพระศรีนครินทร์ นนทบุรี ด้วยวิธีประกวดราคาอิเล็กทรอนิกส์ (e-bidding) / โครงการก่อสร้างปรับปรุงสวนสมเด็จพระศรีนครินทร์

นมขบุรี(70.11.17.13)

หน่วยงาน: เทศบาลนครปากเกร็ด / เทศบาลนครปากเกร็ด

ลำดับที่	รายการ	หน่วย	ของที่ก่อสร้าง	ของที่ก่อสร้าง	โดยยี่ห้อ	ชื่อผู้ขาย	ประเภทของผู้ขาย	กระ โท	สถานที่สืบ	วันที่สืบราคา	เหตุผลการสืบราคา
8	ต้นคริสต์มาสสูงประมาณ0.15-0.20เมตร	บาท	X						สำนักสถาปัตยกรรม กรมโยธาธิการและผังเมือง	14 มีนาคม 2562	สืบราคาจากสำนักสถาปัตยกรรม กรมโยธาธิการและผังเมือง
9	หญ้ามาเลเซีย	บาท/ตร.ม.	X						สำนักสถาปัตยกรรม กรมโยธาธิการและผังเมือง	14 มีนาคม 2562	สืบราคาจากสำนักสถาปัตยกรรม กรมโยธาธิการและผังเมือง
10	ปูพื้นไม้สังเคราะห์ทากว้าง6" +โครงเหล็กเค ลือบกลาไนซ์	บาท/ตร.ม.	X						เอสซีซี	14 มีนาคม 2562	สืบราคาจากสามบริษัท
11	ราวกันตกเหล็กดัดติดลือบรวมอุปกรณ์ ครบชุด	บาท/ตร.ม.	X						สยามไลท์ติ้ง กรุ๊ป จำกัด	14 มีนาคม 2562	สืบราคาจากสามบริษัท
12	ผนังก่ออิฐมอญเต็มแผ่น	บาท/ตร.ม.	X						สพฐ.	14 มีนาคม 2562	สืบราคาจาก สพฐ.
13	เสาเอ็น- คานทับหลังคสล.ก่ออิฐมอญเต็มแผ่น	บาท/เมตร	X						คณะกรรมกรการ ก่อสร้าง ในโครงการ ก่อสร้าง	14 มีนาคม 2562	สืบราคาจาก สพฐ.

(ลงชื่อ).....ประธานกรรมการ  
 (ลงชื่อ).....กรรมการ  
 (ลงชื่อ).....กรรมการ

ประกาศ นนทบุรี

22 มีนาคม 2562 14:43:11



สำนักงานข้าราชการเทศบาลนครปากเกร็ด

โครงการ

ก่อสร้างปรับปรุงสวนสมเด็จพระศรีนครินทร์ นนทบุรี

สถานที่ตั้งโครงการ

สวนสมเด็จพระศรีนครินทร์ นนทบุรี



สำนักวิชาช่างพิกษาศาสตร์

โครงการ

ก่อสร้างปรับปรุง

สวนแสดงระบบนิเวศน์ นนทบุรี

สถานที่ตั้งโครงการ

สวนแสดงระบบนิเวศน์ นนทบุรี

ผู้ร่าง

(นายสมศรี มาตรการนิเวศน์)  
(นายสุพิชญ์ พุทธิพงษ์)  
เขียนแบบ

เขียนแบบ

(นายเดชาชัย งามวงษ์)  
หัวหน้างานเขียนแบบ

สัญญาบัตร

(นายวิฑูรย์ วัฒนศิริ)  
ผู้อำนวยการโครงการ นนทบุรี

วิชาสถาปัตยกรรม

(นายชญาภากร นนทบุรี)  
หัวหน้าวิชาสถาปัตยกรรม

เลขที่

(นายสมชาย งามวงษ์)  
ผู้อำนวยการสำนักวิชาช่างพิกษาศาสตร์

ชื่อ

(นายวีระ วรดิษฐ์)  
ผู้อำนวยการสำนักวิชาช่างพิกษาศาสตร์

ชื่อ

(นายชญาภากร นนทบุรี)  
ผู้อำนวยการสำนักวิชาช่างพิกษาศาสตร์

ชื่อ

(นายสุพิชญ์ พุทธิพงษ์)  
ผู้อำนวยการสำนักวิชาช่างพิกษาศาสตร์

ชื่อ

(นายสมศรี มาตรการนิเวศน์)  
ผู้อำนวยการโครงการ นนทบุรี

ชื่อ

(นายสมชาย งามวงษ์)  
ผู้อำนวยการสำนักวิชาช่างพิกษาศาสตร์

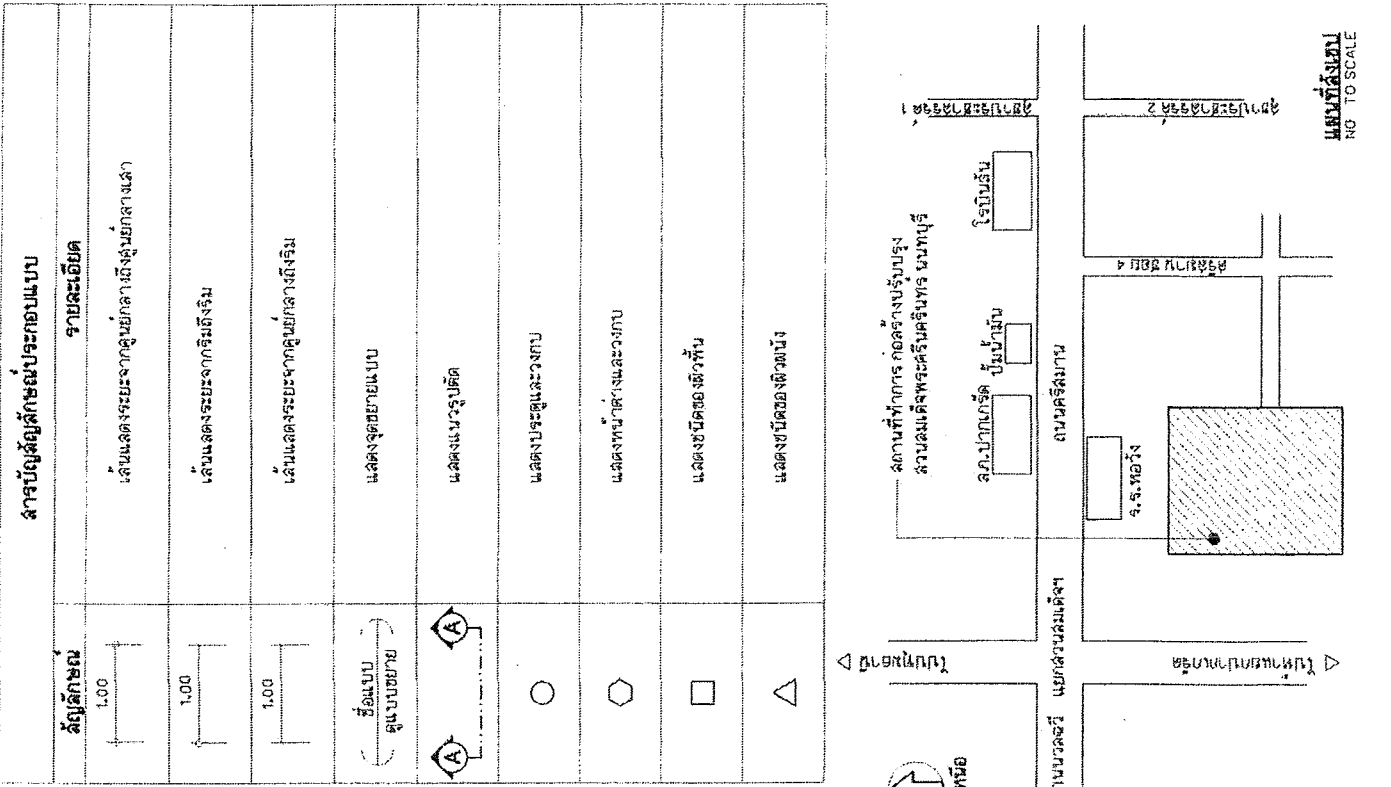

แบบที่	รายละเอียด
01	สถานีผู้สัญจรไปมาประจำทางรถไฟ - แบบที่ 1
02	โครงการ, วัสดุประสงค
03	คุณสมบัติ
04	แบบภายในสวนแสดงระบบนิเวศน์ นนทบุรี
05	แบบโครงสร้างฐานราก (งานโยธา) - แบบที่ 1
06	แบบโครงสร้างฐานราก (งานโยธา) - แบบที่ 2
07	แบบโครงสร้างฐานราก (งานโยธา) - แบบที่ 3
08	แบบโครงสร้างฐานราก (งานโยธา) - แบบที่ 4
09	แบบโครงสร้างฐานราก (งานโยธา) - แบบที่ 5
10	แบบโครงสร้างฐานราก (งานโยธา) - แบบที่ 6
11	แบบโครงสร้างฐานราก (งานโยธา) - แบบที่ 7
12	แบบโครงสร้างฐานราก (งานโยธา) - แบบที่ 8
13	แบบโครงสร้างฐานราก (งานโยธา) - แบบที่ 9
14	แบบโครงสร้างฐานราก (งานโยธา) - แบบที่ 10
15	แบบโครงสร้างฐานราก (งานโยธา) - แบบที่ 11
16	แบบโครงสร้างฐานราก (งานโยธา) - แบบที่ 12
17	แบบโครงสร้างฐานราก (งานโยธา) - แบบที่ 13
18	แบบโครงสร้างฐานราก (งานโยธา) - แบบที่ 14
19	แบบโครงสร้างฐานราก (งานโยธา) - แบบที่ 15
20	แบบโครงสร้างฐานราก (งานโยธา) - แบบที่ 16
21	แบบโครงสร้างฐานราก (งานโยธา) - แบบที่ 17
22	แบบโครงสร้างฐานราก (งานโยธา) - แบบที่ 18
23	แบบโครงสร้างฐานราก (งานโยธา) - แบบที่ 19
24	แบบโครงสร้างฐานราก (งานโยธา) - แบบที่ 20
25	แบบโครงสร้างฐานราก (งานโยธา) - แบบที่ 21
26	แบบโครงสร้างฐานราก (งานโยธา) - แบบที่ 22
27	แบบโครงสร้างฐานราก (งานโยธา) - แบบที่ 23
28	แบบโครงสร้างฐานราก (งานโยธา) - แบบที่ 24
29	แบบโครงสร้างฐานราก (งานโยธา) - แบบที่ 25
30	แบบโครงสร้างฐานราก (งานโยธา) - แบบที่ 26
31	แบบโครงสร้างฐานราก (งานโยธา) - แบบที่ 27
32	แบบโครงสร้างฐานราก (งานโยธา) - แบบที่ 28
33	แบบโครงสร้างฐานราก (งานโยธา) - แบบที่ 29
34	แบบโครงสร้างฐานราก (งานโยธา) - แบบที่ 30

แบบที่ส่งมอบ  
NO TO SCALE











สำนักการช่างเทคนิคและสถาปัตยกรรมศาสตร์

โครงการ

ก่อสร้างปรับปรุง  
สวนสมเด็จพระศรีนครินทร์ นนทบุรี

สถาปัตย์โครงสร้าง

ออกแบบโครงสร้างเสริมทรูต คอนกรีต

สัญญา

นายสมชาย ภัทรธรณ์ ๑๒๕  
นายสุพจน์ สุขทอง ๑๒๕

เขียนแบบ

(นายสมชาย ภัทรธรณ์)

หัวหน้างานเขียนแบบ

(นายสุพจน์ สุขทอง)

สถาปนิก

(นางสาวประภาพร นนทบุรี)

วิศวกรโยธา

(นายสมชาย ภัทรธรณ์)

(นายสมชาย ภัทรธรณ์)

หัวหน้างานเขียนแบบ

(นายสมชาย ภัทรธรณ์)

ช่างเทคนิค

(นายสมชาย ภัทรธรณ์)

ผู้ควบคุมงานเขียนแบบ

(นายสมชาย ภัทรธรณ์)

ผู้ควบคุมงานเขียนแบบ

(นายสมชาย ภัทรธรณ์)

ผู้ควบคุมงานเขียนแบบ

(นายสมชาย ภัทรธรณ์)

ผู้ควบคุมงานเขียนแบบ

(นายสมชาย ภัทรธรณ์)

ผู้ควบคุมงานเขียนแบบ

(นายสมชาย ภัทรธรณ์)

ผู้ควบคุมงานเขียนแบบ

(นายสมชาย ภัทรธรณ์)

ผู้ควบคุมงานเขียนแบบ

(นายสมชาย ภัทรธรณ์)

ผู้ควบคุมงานเขียนแบบ

(นายสมชาย ภัทรธรณ์)

ผู้ควบคุมงานเขียนแบบ

(นายสมชาย ภัทรธรณ์)

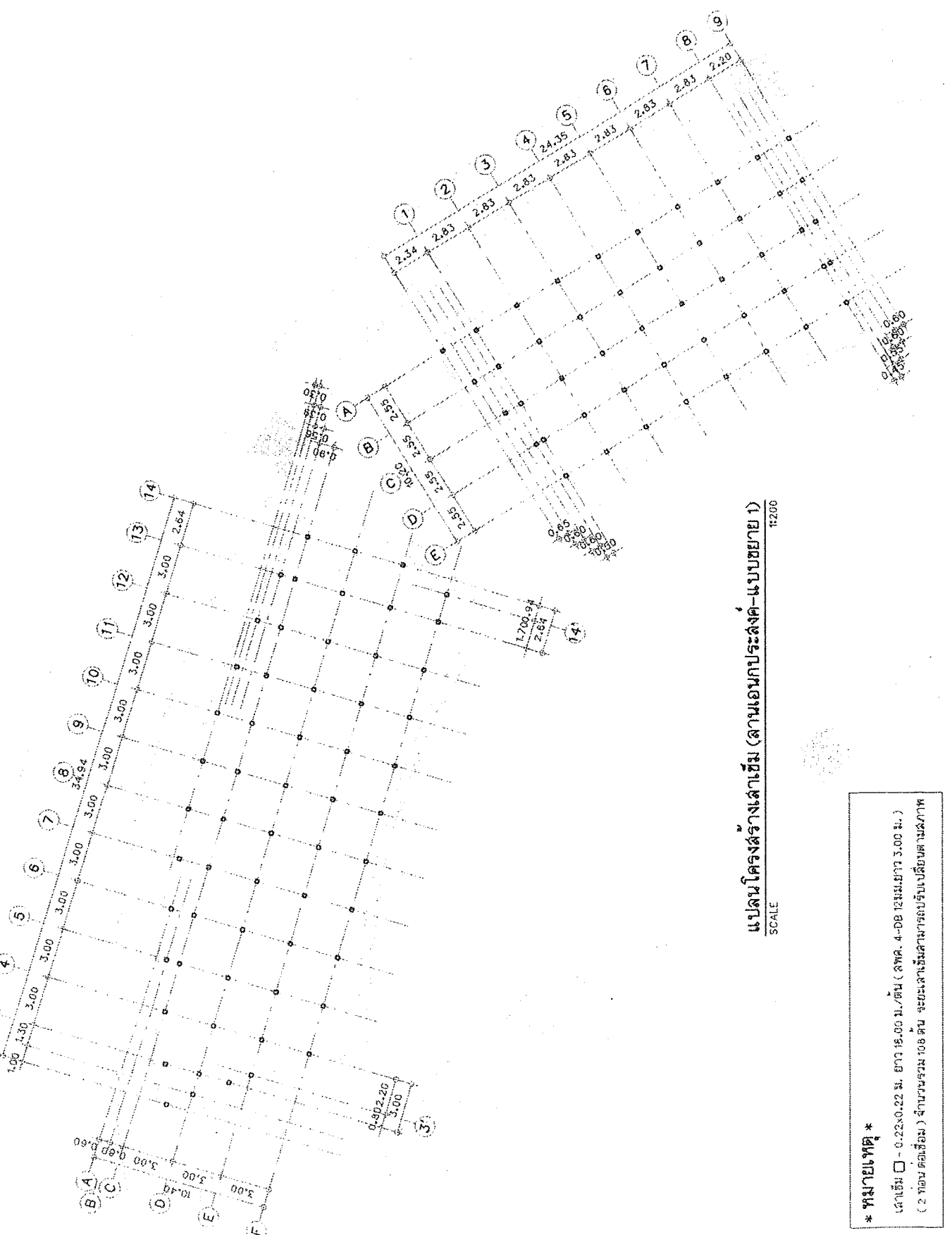

แปลนโครงสร้างเสาเข็ม (ลานเออนกประสงค์-แบบขยาย 1)  
SCALE 1:200

**\* ท้ายเหตุ \***  
 (เสาเข็ม □ - 0.22x0.22 ม. ยาว 15.00 ม./ต้น ( ลาด. 4-08 ระยะยาว 3.00 ม. )  
 ( 2 ท่อน ต่อเข็ม ) จำนวนรวม 108 ต้น จะเริ่มสามารถปรับระดับดินตามสภาพ

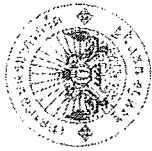

สำนักการช่างเทศบาลนคร Bangkok

โครงการ

ก่อสร้างอาคาร  
ส่วนราชการกรุงเทพมหานคร เขตภาษี

สถานที่โครงการ

สวนสมเด็จพระศรีนครินทร์ เขตภาษี

อัตรา

(นายอนันต์ สาทรรักษ์) **SARE**  
(นายสุวิทย์ สุทธิธรรม)

เขียนแบบ

(นายชัชวาลย์ เก่งกลาง)

ทำแบบแปลน/พิมพ์  
(นายวิมลทิพย์ นนทบุรี)

สถาปนิก

(นางสาวประภัสสร นนทบุรี)

วิศวกรโยธา

อินทิรา ธิชา  
(นายชัชวาลย์ เก่งกลาง)

หัวหน้าช่างเขียนแบบ

(นายสมเกียรติ นนทบุรี)

ช่างเขียนแบบ

(นายสมเกียรติ นนทบุรี)

ผู้ดำเนินการด้านช่าง

(นายสมเกียรติ นนทบุรี)

ปฎิบัติงาน

(นายสมเกียรติ นนทบุรี)

หน้าเขียนแบบเลขที่ / ชั้น / เลื่อน / ปี

หน้า. 23 / 2562 1 / 2.4 / 2561

แผ่นที่ 06 รวม 34

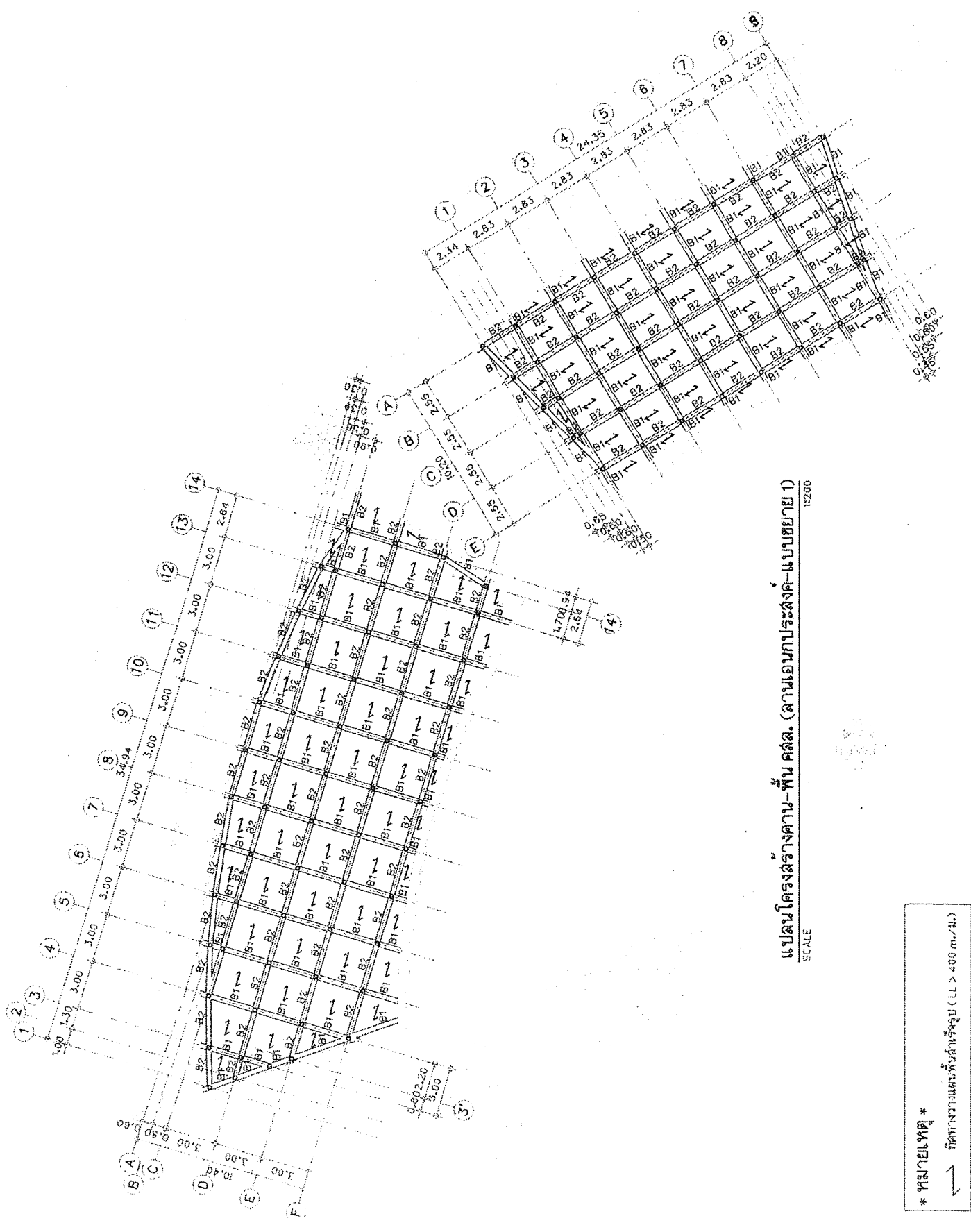

แปลนโครงสร้างคาน-พื้น คสล. (ลานเอกราชประสงค์-แบบขยาย 1)  
SCALE 1:200

\* ทนภัยแผ่นดินไหว \*  
ทิศทางการแตกร้าวพื้นชั้นรับรูป (LL > 400 m./ปี.)



สำนักช่างฝ่ายสถาปัตย์และผังเมือง

โครงการ

อสังหาริมทรัพย์

ดำเนินการจัดสรรที่ดินบริเวณ...

สถานที่ตั้งโครงการ

ดำเนินการจัดสรรที่ดินบริเวณ...

ผู้ร่าง

(นายมนตรี สหภาพธรรม) ๒๒๖

(นายชอุ่มพร สุทธิธรรม) ๒๒๖

เขียนแบบ

(นายชอุ่มพร สุทธิธรรม)

ตรวจสอบแบบ

(นางสาวประภาพร นพรัตน์)

วิศวกรโยธา

(นายชอุ่มพร สุทธิธรรม)

(นายชอุ่มพร สุทธิธรรม)

(นายชอุ่มพร สุทธิธรรม)

(นายชอุ่มพร สุทธิธรรม)

(นายชอุ่มพร สุทธิธรรม)

(นายชอุ่มพร สุทธิธรรม)

(นายชอุ่มพร สุทธิธรรม)

(นายชอุ่มพร สุทธิธรรม)

(นายชอุ่มพร สุทธิธรรม)

(นายชอุ่มพร สุทธิธรรม)

(นายชอุ่มพร สุทธิธรรม)

(นายชอุ่มพร สุทธิธรรม)

(นายชอุ่มพร สุทธิธรรม)

(นายชอุ่มพร สุทธิธรรม)

(นายชอุ่มพร สุทธิธรรม)

(นายชอุ่มพร สุทธิธรรม)

(นายชอุ่มพร สุทธิธรรม)

(นายชอุ่มพร สุทธิธรรม)

(นายชอุ่มพร สุทธิธรรม)

(นายชอุ่มพร สุทธิธรรม)

(นายชอุ่มพร สุทธิธรรม)

(นายชอุ่มพร สุทธิธรรม)

(นายชอุ่มพร สุทธิธรรม)

(นายชอุ่มพร สุทธิธรรม)

(นายชอุ่มพร สุทธิธรรม)

(นายชอุ่มพร สุทธิธรรม)

(นายชอุ่มพร สุทธิธรรม)

(นายชอุ่มพร สุทธิธรรม)

(นายชอุ่มพร สุทธิธรรม)

(นายชอุ่มพร สุทธิธรรม)

(นายชอุ่มพร สุทธิธรรม)

(นายชอุ่มพร สุทธิธรรม)

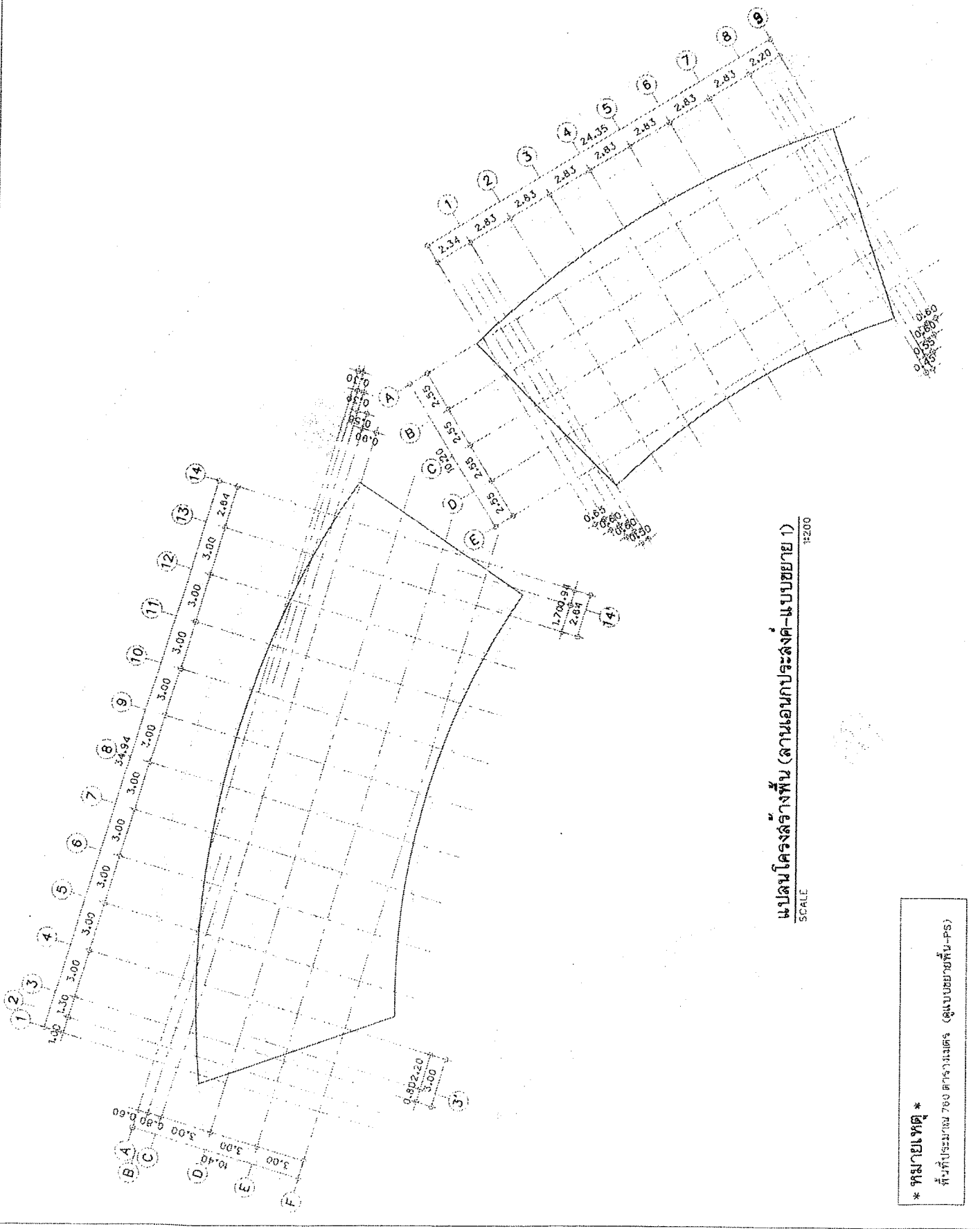

แบบแผนโครงสร้างพื้นที่ (สถานเอนกประสงค์-แบบขยาย 1)  
SCALE 1:200

\* หมายเหตุ \*  
พื้นที่ประมาณ 760 ตารางเมตร (ดูแบบขยายพื้นที่-PS)

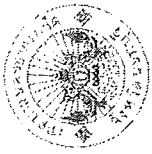

สำนักงานคณะกรรมการการศึกษา

โครงการ

ก่อสร้างอาคารเรียน  
ส่วนต่อเติมโรงเรียนมัธยม มหานคร

สถานที่ตั้งโครงการ

ภายในพื้นที่โรงเรียนมัธยม มหานคร

จำนวน

(นายสมศักดิ์ นพคุณ) ๑๐๕  
(นายสุวิทย์ สุขเกษม) ๑๐๕

เขียนแบบ

(นายศักดิ์ชัย แซ่คว้ง)

หัวหน้างานเขียนแบบ

(นายสุวิทย์ สุขเกษม)

สถาปนิก

(นางสาวประไพพร นพคุณ)

วิศวกรโยธา

(นายสมนึก นพคุณ)

(นายศุภมิตร นพคุณ)

หัวหน้างานเขียนแบบ

(นายสมนึก นพคุณ)

งานเขียนแบบสถาปัตย์

(นายสมนึก นพคุณ)

หัวหน้างานเขียนแบบ

(นายสมนึก นพคุณ)

นักเขียนแบบ

(นายสมนึก นพคุณ)

(นายสมนึก นพคุณ)

(นายสมนึก นพคุณ)

(นายสมนึก นพคุณ)

(นายสมนึก นพคุณ)

วันที่รับงาน

วันที่ส่งงาน

หน้า

๑๐๕

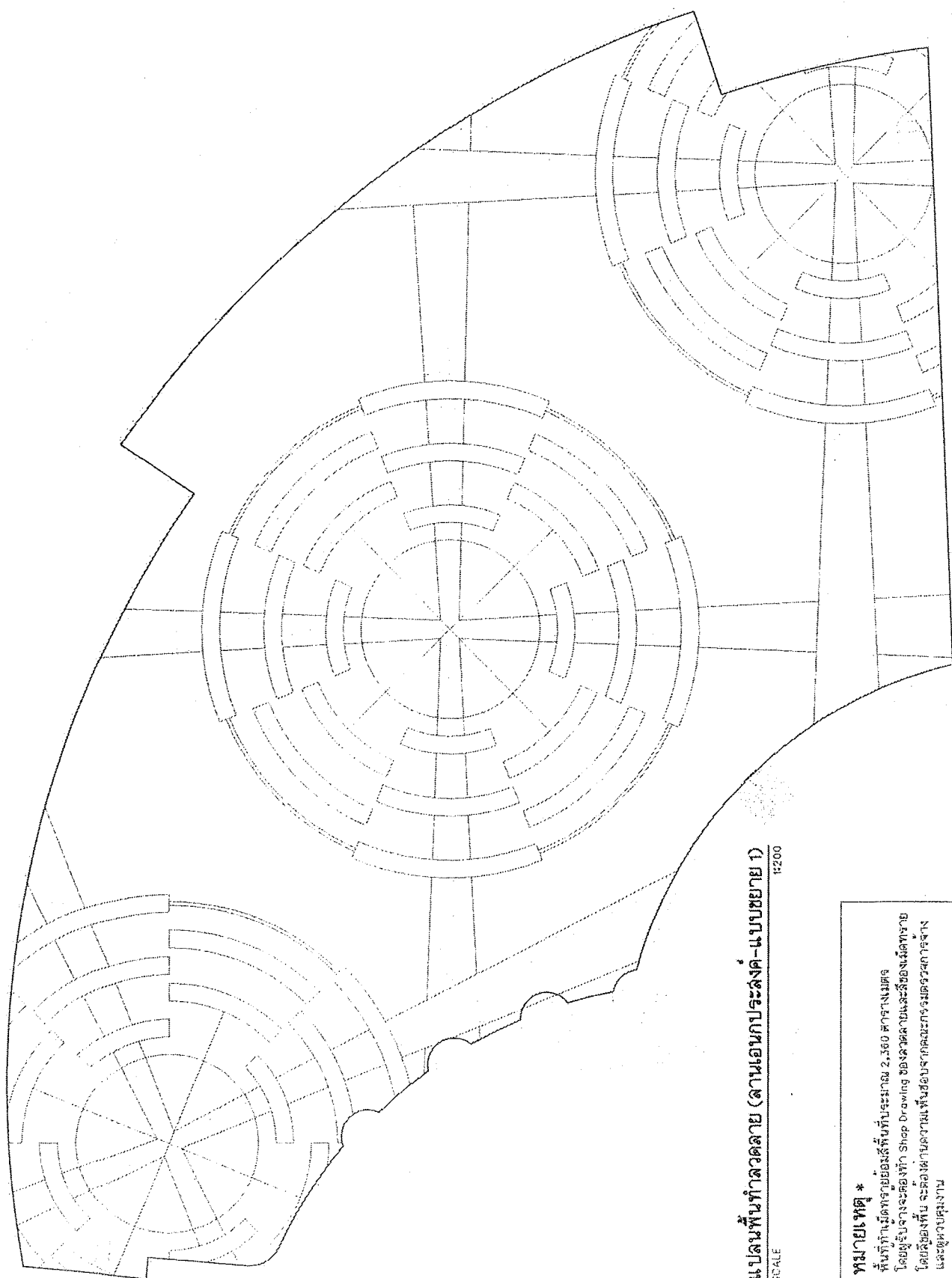

แปลนพื้นที่อาคาร (ลานเอานกประสงค์-แบบขยาย 1)

SCALE 1:200

\* หมายเหตุ \*  
พื้นที่ที่มีขีดทแยงหมายถึงพื้นที่ที่งบประมาณ ๒.๖๐๐ ล้านบาท  
โดยผู้รับจ้างจะต้องทำ Shop Drawing ของอาคารและยื่นขอแก้ไข  
โดยผู้รับจ้าง จะต้องส่งกลับมาพร้อมข้อมูลจากคณะกรรมการ  
และผู้ทรงคุณวุฒิ



สำนักการช่างเทศบาลนครปากเกร็ด
โครงการปรับปรุง ระบบน้ำประปาที่สถานีสูบน้ำดิบฯ บ้านบางคู
สถานที่ตั้งโครงการ
ถนนสมเด็จพระเจ้าตากสินรังสรรค์ แขวงบางคู
ตำบล
(นายสมศักดิ์ ภากรพงษ์) ๒๐๕ (นายสุพงษ์ สุขทอง) ๒๐๖
เขียนแบบ
(นายอัษฎชัย จรุงสว่าง)
หัวหน้างานก่อสร้าง
(นายสมเกียรติ วัฒนศิริ)
สถาปนิก
(นางสาวประภาภรณ์ นนทชนนทรัพย์)
วิศวกรโยธา
(นายสมเกียรติ วัฒนศิริ)
ควบคุมงาน
(นายพรเทพ บุญประเสริฐ)
หัวหน้าช่างเขียนโครงการ
(นายสุวิทย์ สิริรุ่งเรือง)
(นายเจน กิ่งทอง)
อนุมัติงานก่อสร้างเทศบาลนครปากเกร็ด
๒๐๖๕
ผู้ชำนาญการด้านกฎหมาย
(นายสมชาย พันธ์ประเสริฐ)
ปดิดทนาย
(นายสุภากร บุญศิริชูไต้)
นายทนาย
(นายสุวิทย์ นนทชนนทรัพย์)
อนุมัติ
ระเบียบแบบแผนที่ ฎ / เดือน / ปี
๒๕๖๕ / ๖๖๒ / ๒๕๖๕
วันที่
๐๐
รวม
๓๔

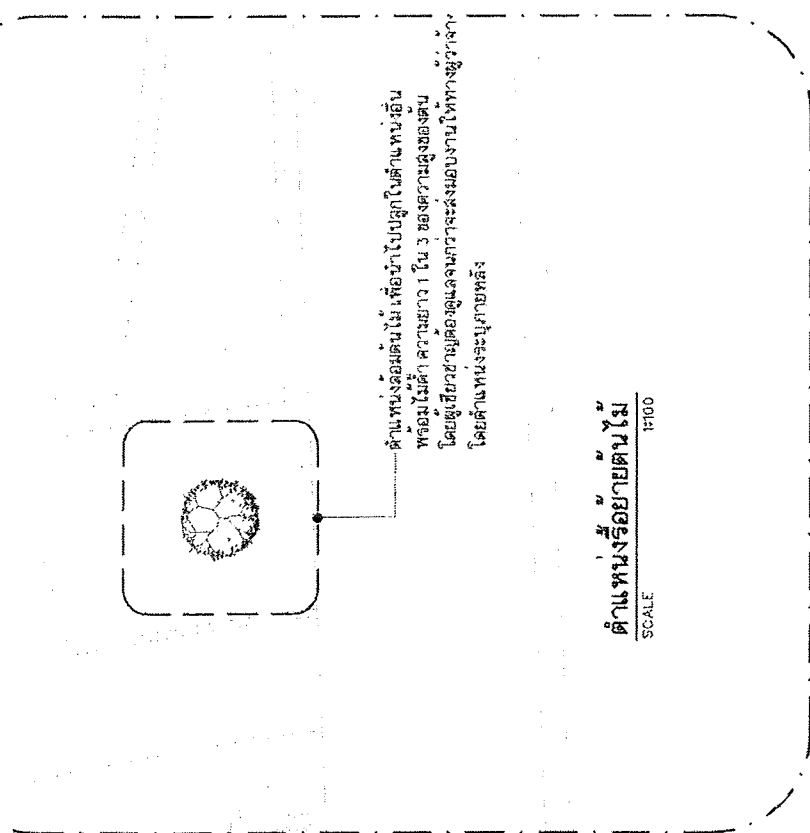

ตำแหน่งร้อยยี่สิบไม้ม  
SCALE 1:100

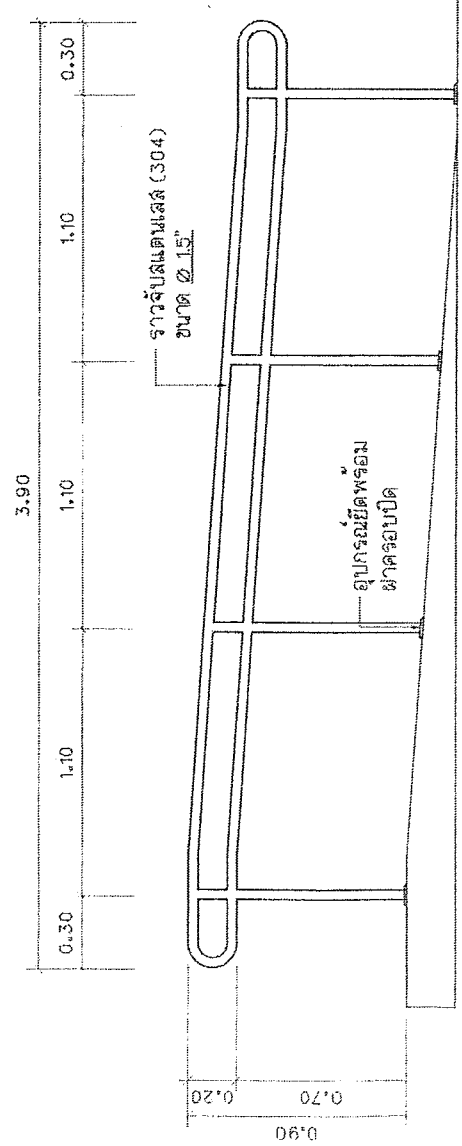
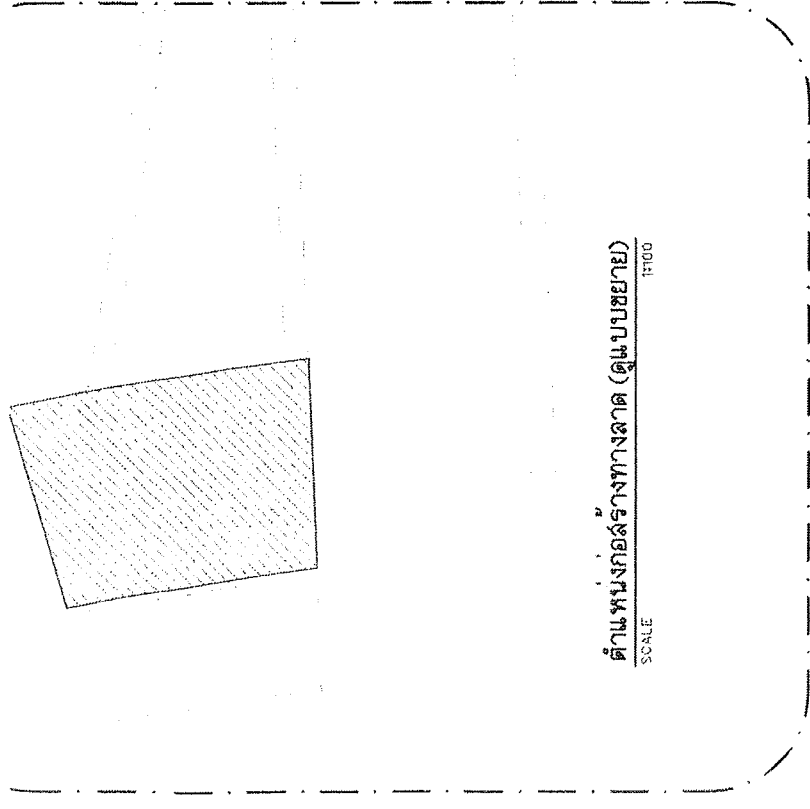

แบบขยายราวกันตกบริเวณทางลาด  
SCALE 1:25









สำนักงานพัฒนาเทคโนโลยี

โครงการ

ก่อสร้างปรับปรุง  
ถนนและทางเท้าบริเวณถนนสุขุมวิท

สถานที่ตั้งโครงการ

ถนนแจ้งวัฒนะบริเวณถนนสุขุมวิท แขวงบางเขน

สีทาง

(นายมนตรี มหาพฤกษ์พงศ์ ส.ส.)  
(นายสุทธพงศ์ สุพิทักษ์กุล) (นายสุทธพงศ์ สุพิทักษ์กุล) (นายสุทธพงศ์ สุพิทักษ์กุล)  
เขียนแบบ

(นายสุทธพงศ์ สุพิทักษ์กุล) (นายสุทธพงศ์ สุพิทักษ์กุล) (นายสุทธพงศ์ สุพิทักษ์กุล)

สถาปนิก (นายสุทธพงศ์ สุพิทักษ์กุล) (นายสุทธพงศ์ สุพิทักษ์กุล) (นายสุทธพงศ์ สุพิทักษ์กุล)

วิศวกร (นายสุทธพงศ์ สุพิทักษ์กุล) (นายสุทธพงศ์ สุพิทักษ์กุล) (นายสุทธพงศ์ สุพิทักษ์กุล)

หัวหน้าฝ่ายวิศวกรรม (นายสุทธพงศ์ สุพิทักษ์กุล) (นายสุทธพงศ์ สุพิทักษ์กุล) (นายสุทธพงศ์ สุพิทักษ์กุล)

(นายสุทธพงศ์ สุพิทักษ์กุล) (นายสุทธพงศ์ สุพิทักษ์กุล) (นายสุทธพงศ์ สุพิทักษ์กุล)

เจ้าหน้าที่ควบคุมงานก่อสร้าง (นายสุทธพงศ์ สุพิทักษ์กุล) (นายสุทธพงศ์ สุพิทักษ์กุล) (นายสุทธพงศ์ สุพิทักษ์กุล)

ผู้ควบคุมการก่อสร้าง (นายสุทธพงศ์ สุพิทักษ์กุล) (นายสุทธพงศ์ สุพิทักษ์กุล) (นายสุทธพงศ์ สุพิทักษ์กุล)

(นายสุทธพงศ์ สุพิทักษ์กุล) (นายสุทธพงศ์ สุพิทักษ์กุล) (นายสุทธพงศ์ สุพิทักษ์กุล)

นายช่างเทคนิค (นายสุทธพงศ์ สุพิทักษ์กุล) (นายสุทธพงศ์ สุพิทักษ์กุล) (นายสุทธพงศ์ สุพิทักษ์กุล)

(นายสุทธพงศ์ สุพิทักษ์กุล) (นายสุทธพงศ์ สุพิทักษ์กุล) (นายสุทธพงศ์ สุพิทักษ์กุล)

หน้างานก่อสร้าง (นายสุทธพงศ์ สุพิทักษ์กุล) (นายสุทธพงศ์ สุพิทักษ์กุล) (นายสุทธพงศ์ สุพิทักษ์กุล)

หน้างานก่อสร้าง (นายสุทธพงศ์ สุพิทักษ์กุล) (นายสุทธพงศ์ สุพิทักษ์กุล) (นายสุทธพงศ์ สุพิทักษ์กุล)

คิดค้น/หลักค้ำยัน ตามเงื่อนไข  
ดูแบบขยาย

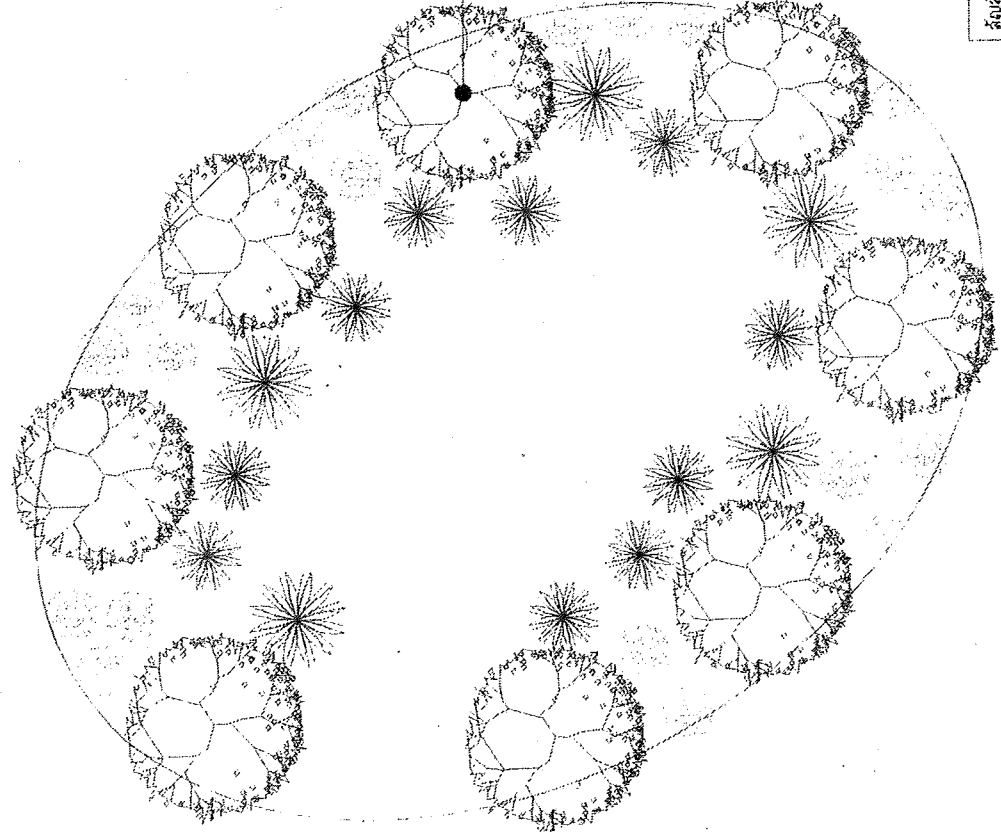

สัญลักษณ์	รายการ	จำนวน
	ศูนย์หลุมปรับระดับจราจร สูงประมาณ 3.00 เมตร พร้อมติดตั้งหลักค้ำยัน (ดูแบบขยายหลักค้ำยัน)	8 ต้น
	ต้นไม้ออนแอร์สูงประมาณ 1.00-1.50 เมตร	20 ต้น
	ต้นคริสตัลน้ำ สูงประมาณ 0.15-0.20 เมตร	15 ต้น
	พื้นผิวจราจรพื้นที่ประมาณ 246.00 ตารางเมตร	

ปรับปรุงสวน (แบบขยาย-2)  
มาตราส่วน 1:100



สำนักงานข้าราชการชนบทและชนบท

โครงการ

ก่อสร้างปรับปรุง  
ถนนและสะพานถนนสาย 118

สถานที่โครงการ

ถนนสาย 118 ต.บ้านไร่ อ.บ้านไร่ จ.พิจิตร

ผู้ว่าฯ

(นายสมชาติ นพคุณสุข)

(นายสมชาติ นพคุณสุข)

เขียนแบบ

(นายสมชาติ นพคุณสุข)

หัวหน้างานโครงการ

(นายสมชาติ นพคุณสุข)

สถาปนิก

(นางสาวประภากร นพคุณสุข)

วิศวกรโยธา

(นายสมชาติ นพคุณสุข)

หัวหน้างานโครงการ

(นายสมชาติ นพคุณสุข)

(นายสมชาติ นพคุณสุข)

ผู้ชำนาญการ

(นายสมชาติ นพคุณสุข)

ผู้ชำนาญการ

(นายสมชาติ นพคุณสุข)

ผู้ชำนาญการ

(นายสมชาติ นพคุณสุข)

ผู้ชำนาญการ

(นายสมชาติ นพคุณสุข)

ผู้ชำนาญการ

(นายสมชาติ นพคุณสุข)

ผู้ชำนาญการ

(นายสมชาติ นพคุณสุข)

ผู้ชำนาญการ

(นายสมชาติ นพคุณสุข)

ผู้ชำนาญการ

(นายสมชาติ นพคุณสุข)

ผู้ชำนาญการ

(นายสมชาติ นพคุณสุข)

ผู้ชำนาญการ

(นายสมชาติ นพคุณสุข)

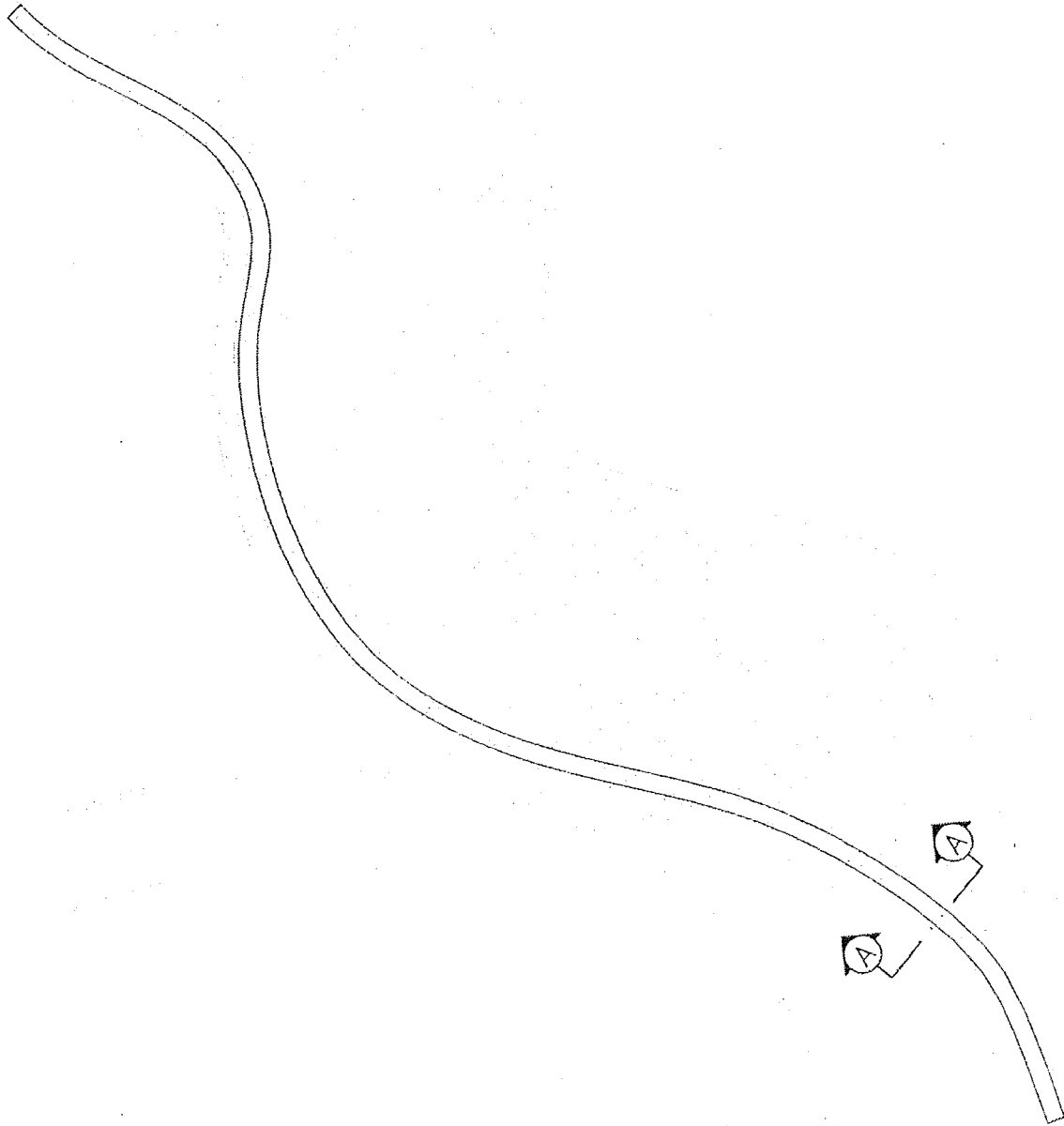

แปลนเสริมพื้นที่ทางเดินเท้า (แบบขยาย-2)

มาตราส่วน

1:100

\* หมายเหตุ \*  
เสริมพื้นที่ทางเดินเท้า ความยาวประมาณ 25.00 เมตร

หน้าปก	1
หน้าเนื้อ	13
หน้ารวม	14
หน้าว่าง	34

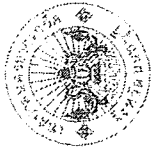

สำนักงานช่างเทคนิคเทศบาลนครเชียงใหม่

โครงการ  
 ก่อสร้างปรับปรุง  
 ถนนและจราจรหน้าโรงเรียนพรหมพิราม  
 สถานที่ตั้งโครงการ  
 ถนนเชียงใหม่-พร้าว ตำบลศรีภูมิ อำเภอเมือง เชียงใหม่

ผู้เขียนแบบ  
 (นายสมชาย นพทนต์) ๒๕๖๖  
 (นายสุวิทย์ นพทนต์) ๒๕๖๖  
 (นายสุวิทย์ นพทนต์) ๒๕๖๖

ผู้ควบคุมงาน  
 (นายสมชาย นพทนต์) ๒๕๖๖  
 (นายสุวิทย์ นพทนต์) ๒๕๖๖

ผู้ตรวจสอบ  
 (นายสมชาย นพทนต์) ๒๕๖๖  
 (นายสุวิทย์ นพทนต์) ๒๕๖๖

ผู้ดำเนินการ  
 (นายสมชาย นพทนต์) ๒๕๖๖  
 (นายสุวิทย์ นพทนต์) ๒๕๖๖

ผู้ดำเนินการ  
 (นายสมชาย นพทนต์) ๒๕๖๖  
 (นายสุวิทย์ นพทนต์) ๒๕๖๖

ผู้ดำเนินการ  
 (นายสมชาย นพทนต์) ๒๕๖๖  
 (นายสุวิทย์ นพทนต์) ๒๕๖๖

ผู้ดำเนินการ  
 (นายสมชาย นพทนต์) ๒๕๖๖  
 (นายสุวิทย์ นพทนต์) ๒๕๖๖

ผู้ดำเนินการ  
 (นายสมชาย นพทนต์) ๒๕๖๖  
 (นายสุวิทย์ นพทนต์) ๒๕๖๖

ผู้ดำเนินการ  
 (นายสมชาย นพทนต์) ๒๕๖๖  
 (นายสุวิทย์ นพทนต์) ๒๕๖๖

ผู้ดำเนินการ  
 (นายสมชาย นพทนต์) ๒๕๖๖  
 (นายสุวิทย์ นพทนต์) ๒๕๖๖

ผู้ดำเนินการ  
 (นายสมชาย นพทนต์) ๒๕๖๖  
 (นายสุวิทย์ นพทนต์) ๒๕๖๖

ผู้ดำเนินการ  
 (นายสมชาย นพทนต์) ๒๕๖๖  
 (นายสุวิทย์ นพทนต์) ๒๕๖๖

ผู้ดำเนินการ  
 (นายสมชาย นพทนต์) ๒๕๖๖  
 (นายสุวิทย์ นพทนต์) ๒๕๖๖

ผู้ดำเนินการ  
 (นายสมชาย นพทนต์) ๒๕๖๖  
 (นายสุวิทย์ นพทนต์) ๒๕๖๖

ผู้ดำเนินการ  
 (นายสมชาย นพทนต์) ๒๕๖๖  
 (นายสุวิทย์ นพทนต์) ๒๕๖๖

ผู้ดำเนินการ  
 (นายสมชาย นพทนต์) ๒๕๖๖  
 (นายสุวิทย์ นพทนต์) ๒๕๖๖

ผู้ดำเนินการ  
 (นายสมชาย นพทนต์) ๒๕๖๖  
 (นายสุวิทย์ นพทนต์) ๒๕๖๖

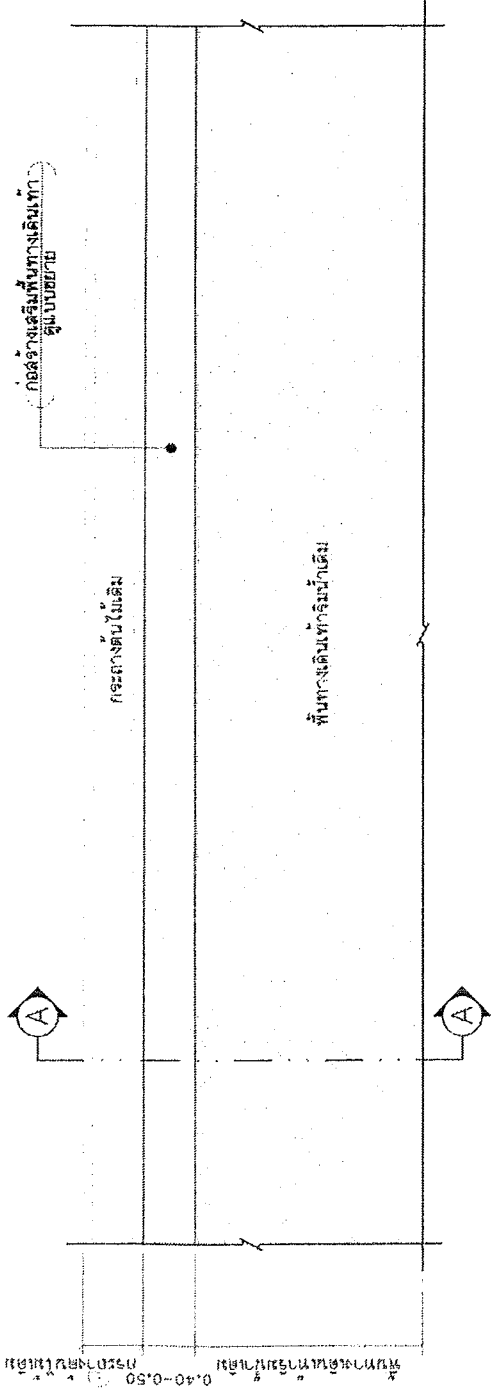

แบบขยายเสริมพื้นทางเดินเท้า  
 ขนาดจริง 1:50

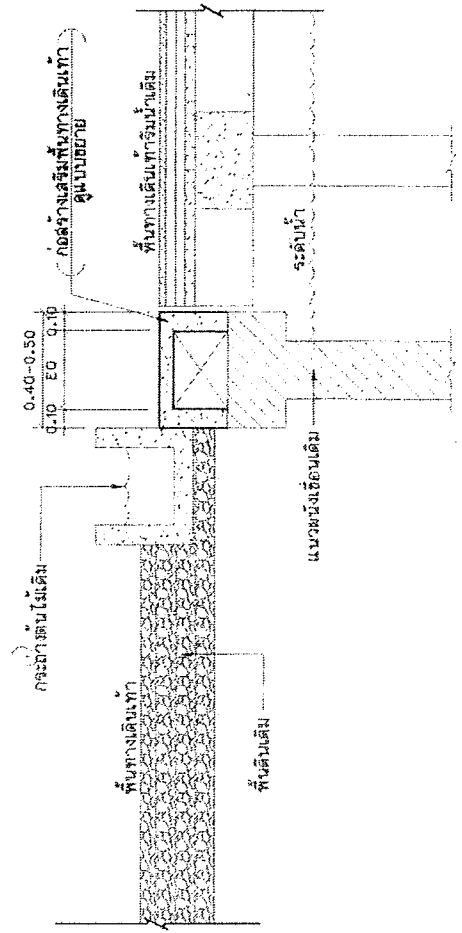

รูปตัด-A  
 SCALE 1:25

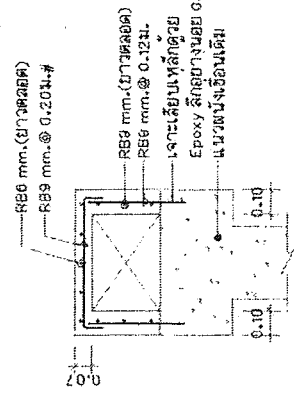

แบบขยายเสริมพื้นทางเดินเท้า  
 SCALE 1:20

หน้า รวม	๓๕
หน้า นี้	๑๔

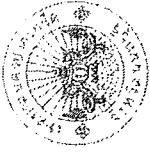

สำนักการช่างศาสตรบัณฑิต

โครงการ

ก่อสร้างปรับปรุง  
สวนสมเด็จพระศรีนครินทร์ เชียงราย

สถานที่ตั้งโครงการ

สวนสมเด็จพระศรีนครินทร์ เชียงราย

สำรวจ

(นายมนตรี นพกรรณ์) 2016  
(นายสุวิทย์ ชูชาติพงษ์) 018

เขียนแบบ

(นายวิเศษชัย นงอวาง)

ตรวจสอบร่างเขียนแบบ

(นายวิเศษชัย นงอวาง)

สถาปนิก

(นางสาวเบญจมาศ นพกรรณ์)

วิศวกรโยธา

(นายประจักษ์ นพกรรณ์)

(นายประจักษ์ นพกรรณ์)

หัวหน้างานสำรวจ

(นายประจักษ์ นพกรรณ์)

ช่างเขียนแบบ

(นายวิเศษชัย นงอวาง)

ผู้ดำเนินการสำรวจ

(นายวิเศษชัย นงอวาง)

(นายวิเศษชัย นงอวาง)

(นายวิเศษชัย นงอวาง)

(นายวิเศษชัย นงอวาง)

(นายวิเศษชัย นงอวาง)

(นายวิเศษชัย นงอวาง)

(นายวิเศษชัย นงอวาง)

(นายวิเศษชัย นงอวาง)

(นายวิเศษชัย นงอวาง)

(นายวิเศษชัย นงอวาง)

แบบก่อสร้างแนวกำแพงกันดิน (แบบขยาย-3)

มาตรฐาน

1 : 100

\* หมายเหตุ \*  
แนวกำแพงกันดิน ความยาวประมาณ 85.00 เมตร

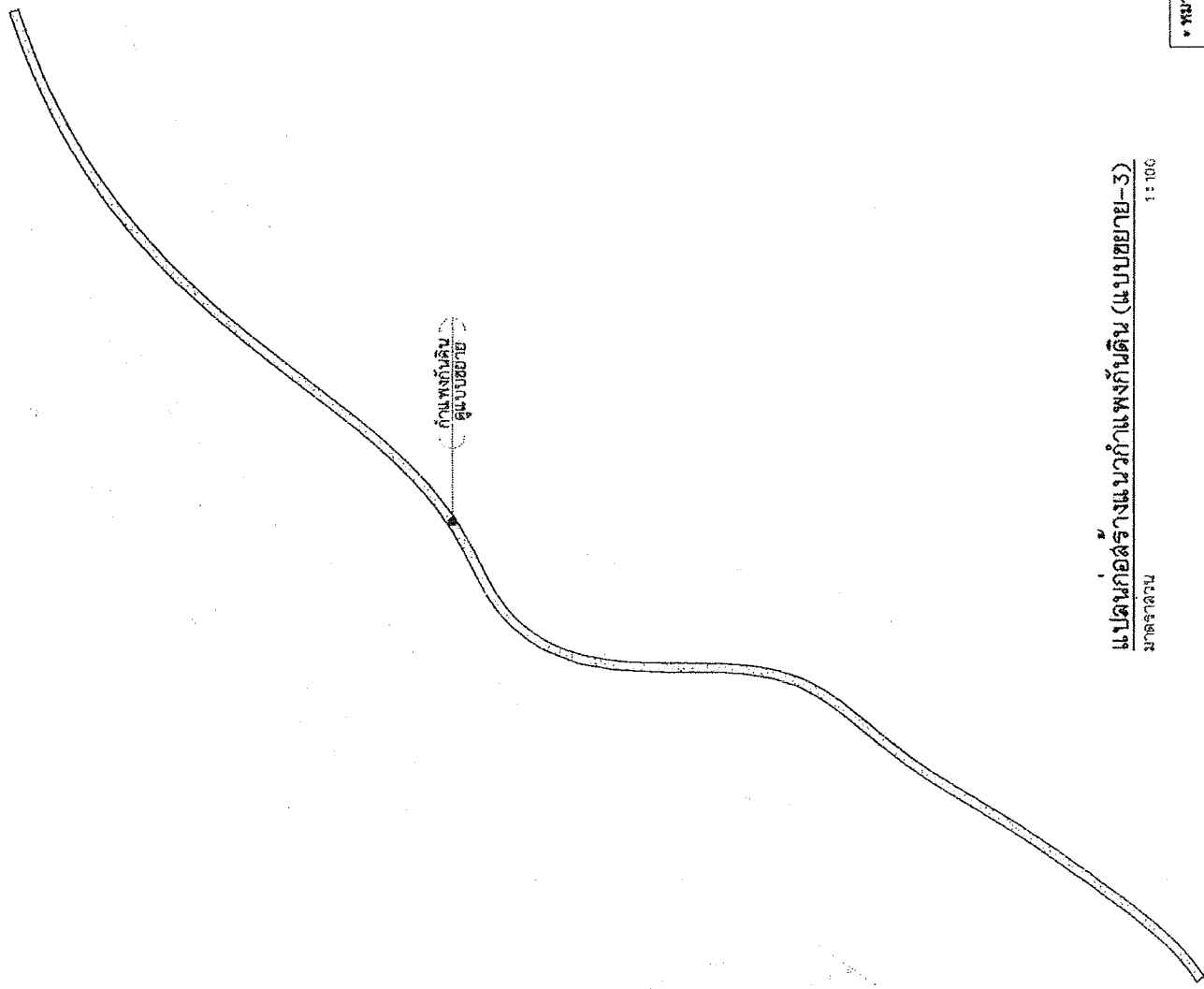



สำนักงานสิ่งแวดล้อมแห่งชาติ

กองจัดการคุณภาพอากาศ

ส่วนส่งเสริมและควบคุมมลพิษ อากาศ

สถานที่ตั้งโครงการ

สวนสมเด็จพระศรีนครินทร์ อำเภอเมือง

จังหวัด

เชียงใหม่ (นายแพทย์ นพ.ดร.ดร.)

ชื่อแผน

พัฒนาทางเชื่อม

สายไฟฟ้า

โครงการ

กรมส่งเสริมการค้าระหว่างประเทศ

กระทรวงพาณิชย์

พื้นที่ดำเนินการ

พื้นที่ดำเนินการ

พื้นที่ดำเนินการ

พื้นที่ดำเนินการ

พื้นที่ดำเนินการ

พื้นที่ดำเนินการ

พื้นที่ดำเนินการ

พื้นที่ดำเนินการ

พื้นที่ดำเนินการ

พื้นที่ดำเนินการ

พื้นที่ดำเนินการ

พื้นที่ดำเนินการ

แปลนถมที่ดินเสร็จเรียบร้อย (แบบขยาย-3)

1 : 100

พื้นที่ถมดิน พื้นที่ประมาณ 285 ตารางเมตร

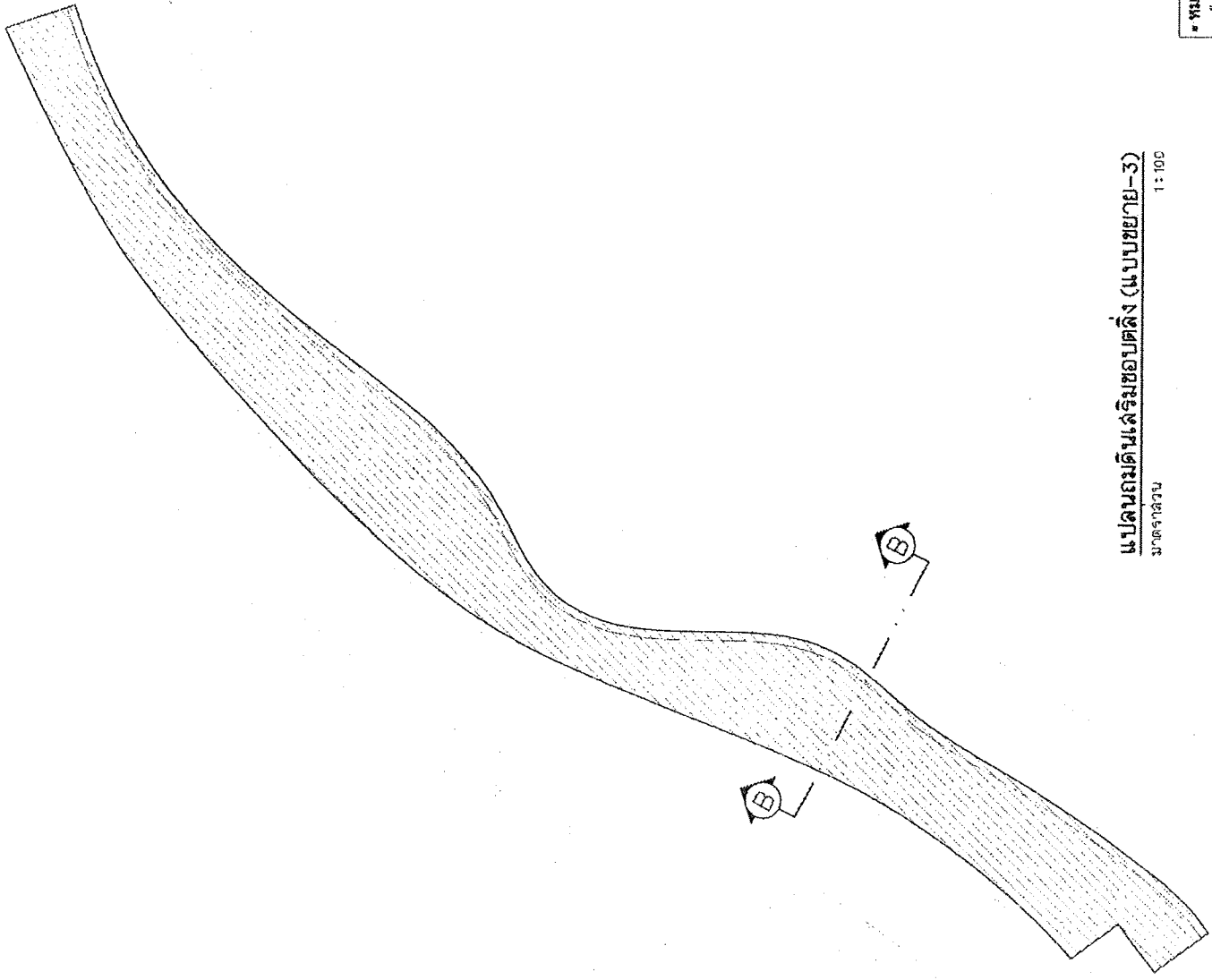









สำนักการช่างสถาปัตยกรรมปภส.รศ.

โครงการ

ก่อสร้างปรับปรุง

สวนสมเด็จพระศรีนครินทร์ นนทบุรี

สถานที่ตั้งโครงการ

ถนนสมเด็จพระศรีนครินทร์ นนทบุรี

อัตรา

(นายสมศรี มหาวรรณ) ๑๑๕

(นายสุพงษ์ สุทธิพงษ์) ๑๑๕

เขียนแบบ

(นายศรัทธัย นงนันทน์)

หัวหน้าช่างเขียนแบบ

(นายสุวิทย์ วัฒนศิริ)

สถาปนิก

(นางสาวประภาพร นนทรัมย์)

วิศวกรโยธา

(นายพิษณุ เจริญสัมพันธ์)

หัวหน้าช่างเขียนแบบ

(นายสมเจตน์ นนทรัมย์)

(นายสมเจตน์ นนทรัมย์)

นายผู้อำนวยการสำนักการช่าง

(นายสุวิทย์ สุทธิพงษ์)

ผู้ควบคุมการดำเนินงาน

(นายสมเจตน์ นนทรัมย์)

นายช่างเทคนิค

(นายสมเจตน์ นนทรัมย์)

นายช่างเทคนิค

(นายสมเจตน์ นนทรัมย์)

นายช่างเทคนิค

(นายสมเจตน์ นนทรัมย์)

นายช่างเทคนิค

(นายสมเจตน์ นนทรัมย์)

สัญลักษณ์	รายการ	จำนวน
	คั่นมือคนละคู่ สูงประมาณ 1.00-1.50 เมตร	13 ต้น
	พุ่มไม้ขนาดเล็ก ที่พื้นที่ประมาณ 50.00 ตารางเมตร	

### แบบปรับปรุงท่อน้ำ (แบบขยาย-4)

1:200

มาตราส่วน

พื้นที่วางท่อน้ำและบ่อน้ำ  
ดูแบบขยาย

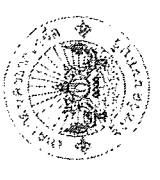

สำนักการช่างศิลปและสถาปัตยกรรมศาสตร์
โครงการ
ก่อสร้างปรับปรุง ระบบประปาและระบบไฟฟ้า อาคาร ๒
สถานที่ตั้งโครงการ
จำนวนพื้นที่โครงการ ตารางเมตร
จำนวน
ออกแบบโดย
(นายสมชาย งามวงศ์วาน)
(นายประจักษ์ งามวงศ์วาน)
(นายวิชาญ งามวงศ์วาน)
หัวหน้างานสถาปัตย์
(นายวิชาญ งามวงศ์วาน)
สถาปนิก
(นางสาวประภากร นนทจันทร์)
วิศวกรโยธา
(นางสาวกานต์ งามวงศ์วาน)
รหัสวิชา
(นางสาวกานต์ งามวงศ์วาน)
หัวหน้างานวิศวกรรม
(นางสาวกานต์ งามวงศ์วาน)
หัวหน้างานการควบคุมอาคาร
(นางสาวกานต์ งามวงศ์วาน)
ผู้ควบคุมงานก่อสร้าง
(นายวิชาญ งามวงศ์วาน)
หน้าแปลน
(นายวิชาญ งามวงศ์วาน)
หน้าแปลน
(นายวิชาญ งามวงศ์วาน)
หน้าแปลน
(นายวิชาญ งามวงศ์วาน)
หน้าแปลน
(นายวิชาญ งามวงศ์วาน)
หน้าแปลน
(นายวิชาญ งามวงศ์วาน)
หน้าแปลน
(นายวิชาญ งามวงศ์วาน)
หน้าแปลน
(นายวิชาญ งามวงศ์วาน)

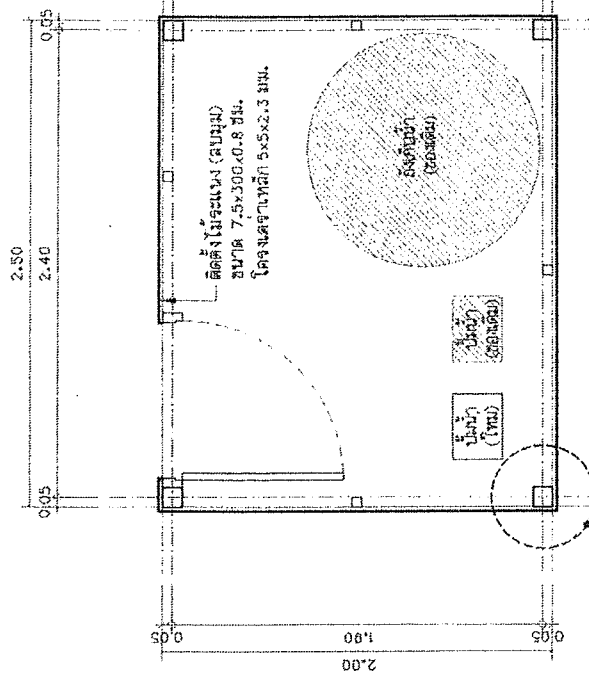

**แปลนพื้นที่วางถังเก็บน้ำ**  
ขนาดรวม 1:25

ภาชนะติดตั้ง  
ถังเก็บน้ำ

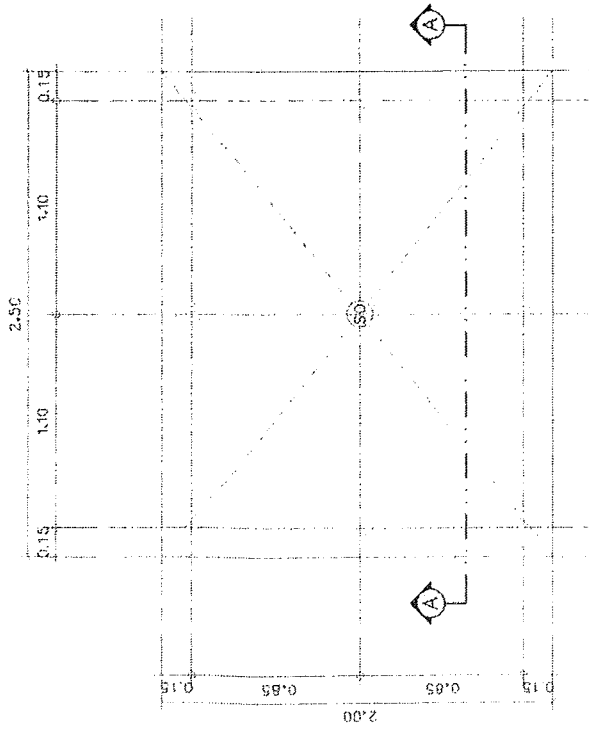

**แปลนฐานราก**  
ขนาดรวม 1:25

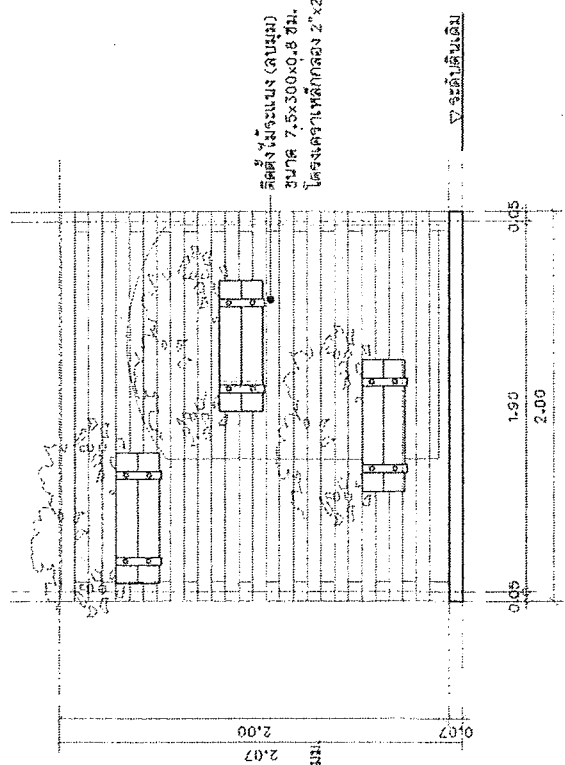

**รูปตัดน-2**  
ขนาดรวม 1:25

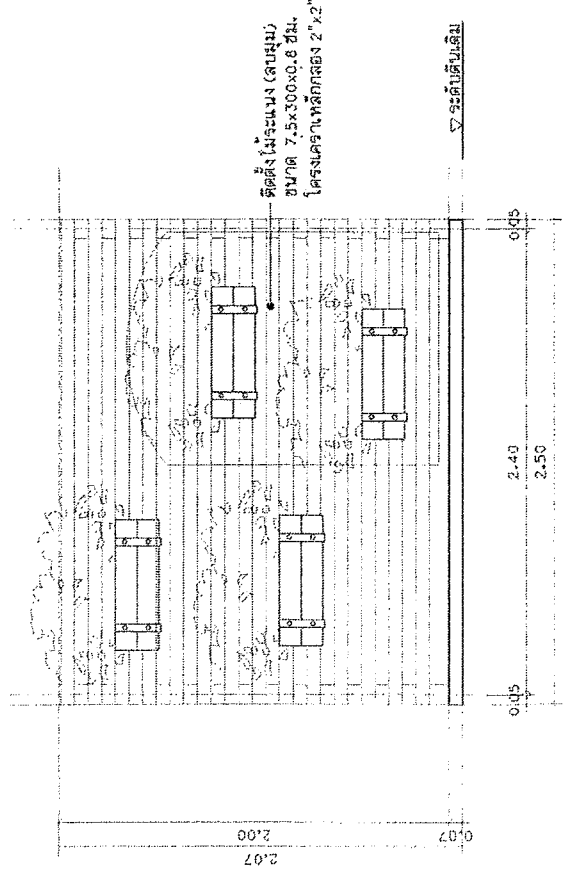

**รูปตัดน-1**  
ขนาดรวม 1:25

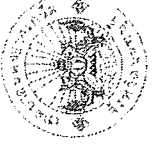

สำนักการช่างเทคนิคสถาปัตย์

โครงการ  
ติดตั้งไม้ระแนง (สปรน)  
ขนาด 7.5x300x0.8 ซม.  
โครงสร้างเหล็กกล่อง 2"x2"x2.3 มม.

คำนวณโครงสร้างพื้นฐาน ช่าง  
ช่าง

นายมนตรี ฆารกมล  
นายชูชีพ ฐิติพงษ์ (ช่าง)

ชื่อแบบ  
Dan  
(นายอัคริทธิ์ งามสร้าง)

หัวหน้างานสถาปัตยกรรม  
(นายอัคริทธิ์ งามสร้าง)

สถาปนิก  
อัคริทธิ์ งามสร้าง  
(นางสาวระภาค ฆารกมล)  
วิศกรโยธา

ช่างเขียน  
อัคริทธิ์ งามสร้าง  
(นางพรพรรณ อธิพัฒน์)

หน้างานช่างเทคนิค  
(นายอัคริทธิ์ งามสร้าง)  
ช่าง  
(นายอัคริทธิ์ งามสร้าง)

ช่างเขียนภาพส่วนควบคุมอาคาร  
(นายอัคริทธิ์ งามสร้าง)  
ช่าง

ผู้ควบคุมการดำเนินการ  
(นายอัคริทธิ์ งามสร้าง)  
ช่าง

ผู้ควบคุมการดำเนินการ  
(นายอัคริทธิ์ งามสร้าง)  
ช่าง

หน้างานช่างเทคนิค  
(นายอัคริทธิ์ งามสร้าง)  
ช่าง

หน้างานช่างเทคนิค  
(นายอัคริทธิ์ งามสร้าง)  
ช่าง

หน้างานช่างเทคนิค  
(นายอัคริทธิ์ งามสร้าง)  
ช่าง

หน้างานช่างเทคนิค  
(นายอัคริทธิ์ งามสร้าง)  
ช่าง

หน้างานช่างเทคนิค  
(นายอัคริทธิ์ งามสร้าง)  
ช่าง

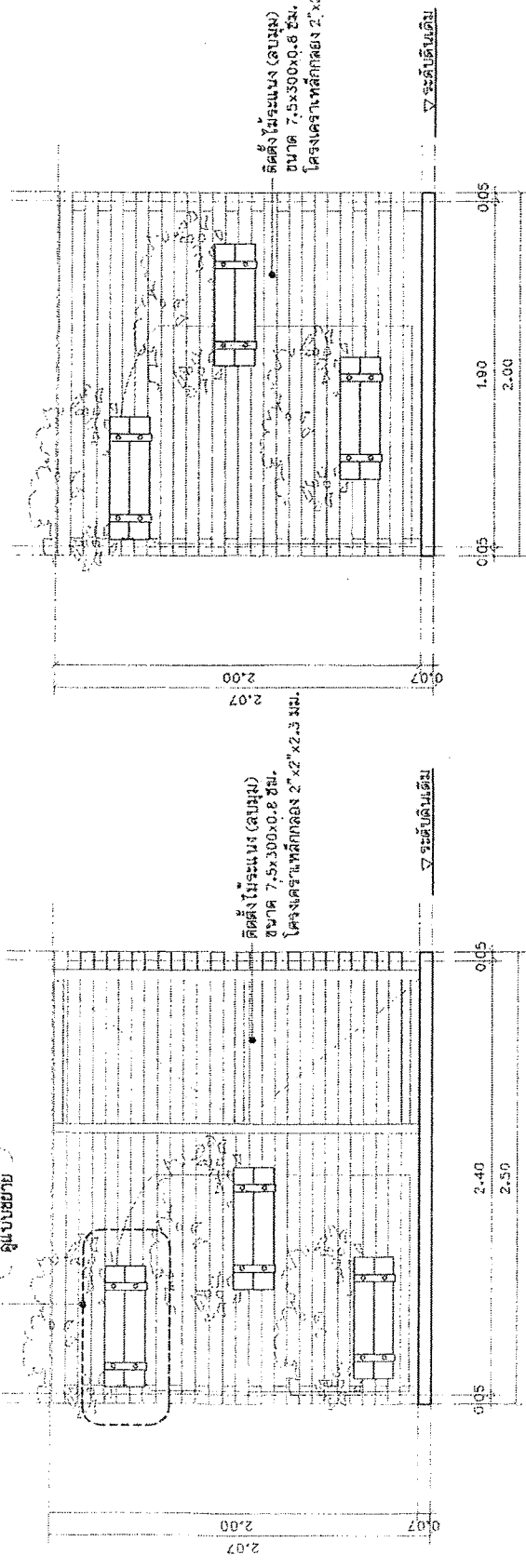

**รูปด้าน-3**  
มาตราส่วน 1:25

**รูปด้าน-4**  
มาตราส่วน 1:25

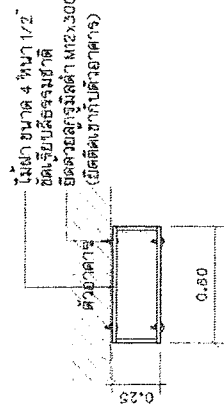

**แปลนการะปะต้นไม้**

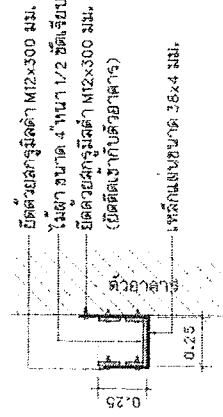

**รูปตัด**

**แปลนการะปะต้นไม้**  
มาตราส่วน 1:25

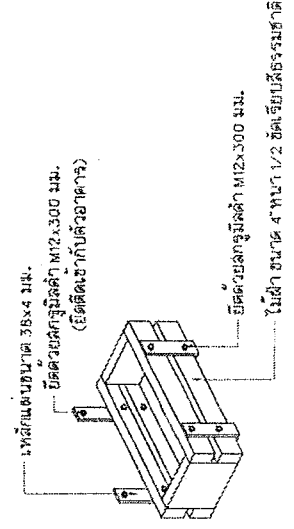

**รูปด้านการะปะต้นไม้**

**แปลนการะปะต้นไม้**  
มาตราส่วน 1:25



สำนักงานช่างเทคนิคสถาปัตยกรรม

โครงการ  
ก่อสร้างปรับปรุง  
สวนสมเด็จพระศรีนครินทร์ นครบุรี

สถานที่ตั้งโครงการ

วงกลมเด็จพระศรีนครินทร์ นครบุรี

ปีที่สร้าง

(นายมนตรี มหาพฤกษ์พงศ์)  
(นายสุวิทย์ ทรัพย์ทวี)

เขียนแบบ  
(นายอัครชัย งามดวง)

หัวหน้าช่างเทคนิค  
(นายวิรัชชานนท์ อนุมัติ)

สถาปนิก  
(นางลลนาประภาพร มนต์จันทร์)

วิศวกรโยธา  
(นางสาวกมลทิพย์ วัฒนศิริ)

(นางสาวกมลทิพย์ วัฒนศิริ)  
(นางสาวกมลทิพย์ วัฒนศิริ)

(นางสาวกมลทิพย์ วัฒนศิริ)  
(นางสาวกมลทิพย์ วัฒนศิริ)

(นางสาวกมลทิพย์ วัฒนศิริ)  
(นางสาวกมลทิพย์ วัฒนศิริ)

(นางสาวกมลทิพย์ วัฒนศิริ)  
(นางสาวกมลทิพย์ วัฒนศิริ)

(นางสาวกมลทิพย์ วัฒนศิริ)  
(นางสาวกมลทิพย์ วัฒนศิริ)

(นางสาวกมลทิพย์ วัฒนศิริ)  
(นางสาวกมลทิพย์ วัฒนศิริ)

(นางสาวกมลทิพย์ วัฒนศิริ)  
(นางสาวกมลทิพย์ วัฒนศิริ)

(นางสาวกมลทิพย์ วัฒนศิริ)  
(นางสาวกมลทิพย์ วัฒนศิริ)

(นางสาวกมลทิพย์ วัฒนศิริ)  
(นางสาวกมลทิพย์ วัฒนศิริ)

(นางสาวกมลทิพย์ วัฒนศิริ)  
(นางสาวกมลทิพย์ วัฒนศิริ)

(นางสาวกมลทิพย์ วัฒนศิริ)  
(นางสาวกมลทิพย์ วัฒนศิริ)

(นางสาวกมลทิพย์ วัฒนศิริ)  
(นางสาวกมลทิพย์ วัฒนศิริ)

(นางสาวกมลทิพย์ วัฒนศิริ)  
(นางสาวกมลทิพย์ วัฒนศิริ)

(นางสาวกมลทิพย์ วัฒนศิริ)  
(นางสาวกมลทิพย์ วัฒนศิริ)

(นางสาวกมลทิพย์ วัฒนศิริ)  
(นางสาวกมลทิพย์ วัฒนศิริ)

(นางสาวกมลทิพย์ วัฒนศิริ)  
(นางสาวกมลทิพย์ วัฒนศิริ)

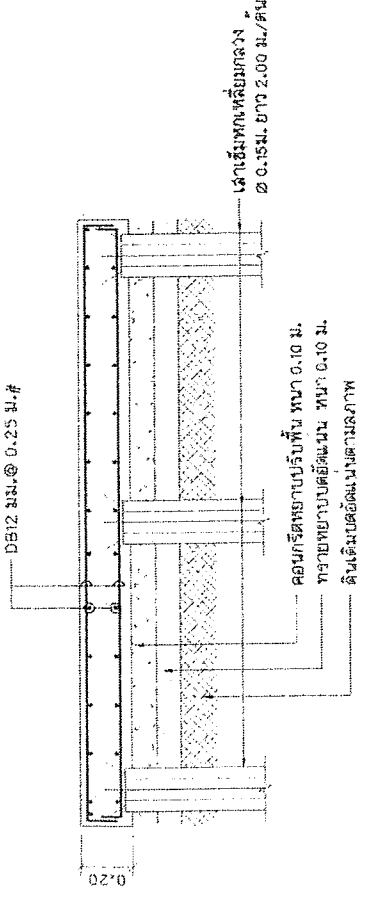

**แบบขยายฟัน SO**  
SCALE 1:20

**แบบนเหล็กค้ำยัน**

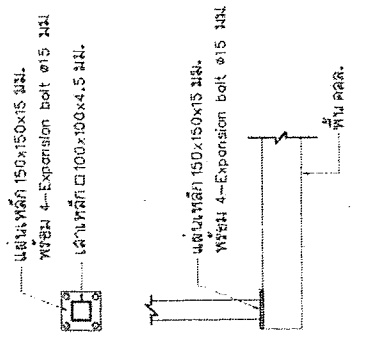
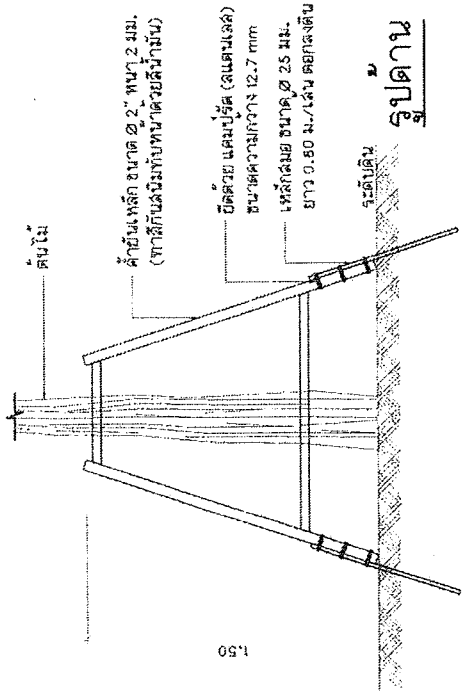
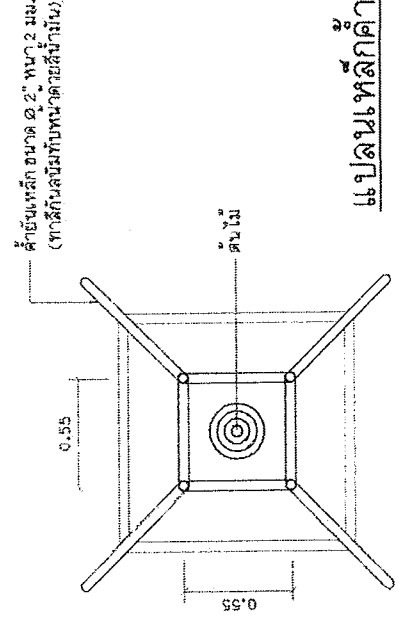

**แบบขยายการติดตั้งเสา**  
SCALE 1:25

**แบบขยายเหล็กค้ำยันและการ์ดติดตั้ง**  
SCALE 1:25

ช.บ. / เรือบ / ปี	ช.บ. / เรือบ / ปี
1 / 2561	1 / 2561
รวม	รวม
22	34

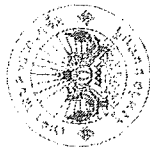

สำนักการช่างศิลป์ของศิลปากร

โครงการ

ก่อสร้างระบบจ่ายน้ำประปา  
บริเวณที่ตั้งพระตำหนักโบราณ บรมพุทฺธิ

สถานที่ตั้งโครงการ

บริเวณที่ตั้งพระตำหนักโบราณ บรมพุทฺธิ

ผู้ทรง

(นายสมคิด มหาวรรณ) วิศวกร  
(นายสุพงษ์ สุขทอง) วิศวกร  
เขียนแบบ

(นายอัษฎชัย รุ่งเรือง) วิศวกร

หัวหน้างานสถาปัตย์  
(นายวิรัช อภิมหา)

สถาปนิก  
(นางดวงประวิทย์ นนทสิทธิ์)

วิศวกรโยธา

(นายทองแดง เตชะพัฒนเสถียร) วิศวกรโยธา

หัวหน้าฝ่ายวิศวกรรม  
(นายสมบุญ ทรัพย์งาม)

ช่างเขียนแบบ  
(นายสมบุญ ทรัพย์งาม)

ผู้ควบคุมงานก่อสร้าง  
(นายสมบุญ ทรัพย์งาม)

ผู้ควบคุมงาน  
(นายสมบุญ ทรัพย์งาม)

นายช่างเทคนิค  
(นายสมบุญ ทรัพย์งาม)

นายช่างเทคนิค  
(นายสมบุญ ทรัพย์งาม)

หน้า  
หน้า

หน้า  
หน้า

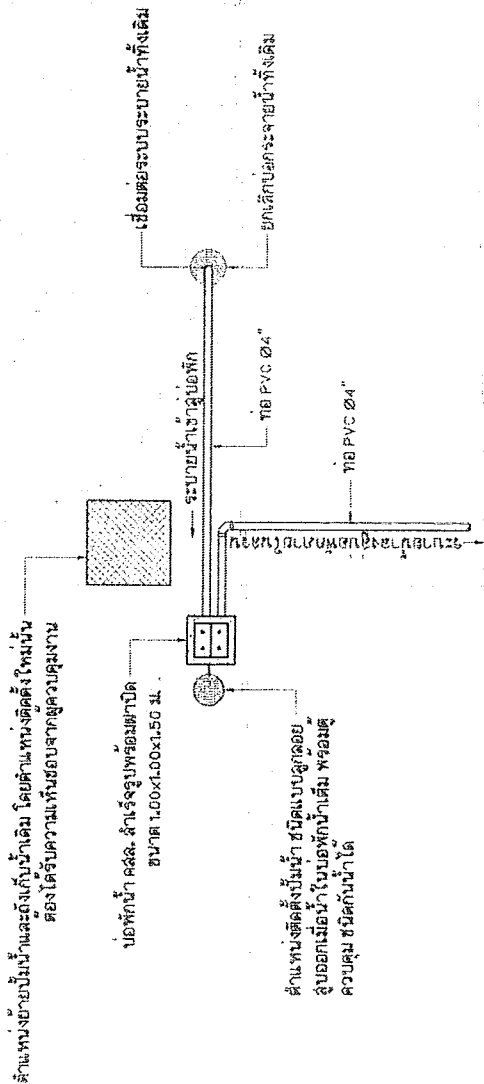

สำนักช่างศิลป์และช่างเทคนิค โดยตำแหน่งที่ตั้งใหม่  
ต้องได้รับความเห็นชอบจากวิศวกรควบคุมงาน

เปิดหน้า คล. ลำปาง 1.00x1.00x1.50 ม.

ด้านหน้าติดตั้งมีน้ำ ชี้นอนแบบอยู่  
ผู้ควบคุมเมื่อหน้าในบ่อน้ำที่เดิม พร้อมผู้  
ควบคุม ชี้นอนน้ำได้

**แปลนงานระบบน้ำเสียห้องน้ำ**  
มาตราส่วน 1 : 200

**\* หมายเหตุ \***  
ระบบระบายน้ำเสีย เป็นงานระบบส่งใต้ดินทั้งหมด  
โดยดำเนินการขุดดินและปรับระดับดินตามแบบที่แนบมา



สำนักงานศึกษาธิการภาค 5

โครงการ  
ก่อสร้างปรับปรุง  
ส่วนต่อเติมอาคารเรียนมัธยม

สถานที่ตั้งโครงการ

โรงเรียน

ชื่อโรงเรียน

สถานที่

ชื่อผู้รับจ้าง

ชื่อผู้ควบคุมงาน

ชื่อผู้ตรวจสอบ

ชื่อผู้ให้เงิน

ชื่อผู้รับเงิน

ชื่อผู้รับเงิน

ชื่อผู้รับเงิน

ชื่อผู้รับเงิน

ชื่อผู้รับเงิน

ชื่อผู้รับเงิน

ชื่อผู้รับเงิน

ชื่อผู้รับเงิน

ชื่อผู้รับเงิน

ชื่อผู้รับเงิน

ชื่อผู้รับเงิน

ชื่อผู้รับเงิน

ชื่อผู้รับเงิน

ชื่อผู้รับเงิน

ชื่อผู้รับเงิน

ชื่อผู้รับเงิน

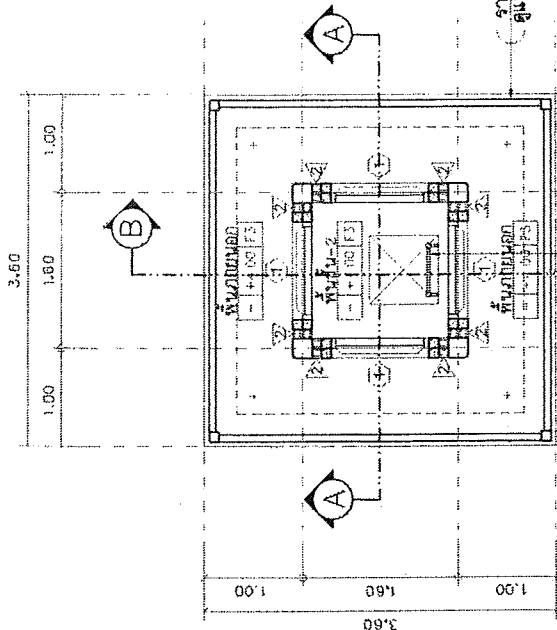

แปลนพื้นที่ - 2 (ทอนฟ้าฟ้า - แบบขยาย 5)  
SCALE 1:50

สัญลักษณ์	รายละเอียด
△	รายการวัสดุ ในภาคก่อสร้าง
○	ผนังก่ออิฐฉาบปูนครึ่งหน้า ผนังฉาบเรียบครึ่งหน้า ผนังก่ออิฐฉาบปูน ผนังฉาบเรียบครึ่งหน้า ผนังฉาบเรียบครึ่งหน้า
□	ผนังก่ออิฐฉาบปูนเต็มหน้า ผนังฉาบเรียบครึ่งหน้า ผนังฉาบเรียบครึ่งหน้า ผนังฉาบเรียบครึ่งหน้า
F1	พื้น ค.ล.ล.ฉาบเรียบ
F2	พื้น ค.ล.ล.ฉาบเรียบ ปูกระเบื้องดินเผา ขนาด 10" x 10" รั้วแบบยกสูงให้
F3	พื้น ค.ล.ล.ฉาบเรียบ ปูกระเบื้องดินเผา ขนาด 10" x 10" รั้วแบบยกสูงให้

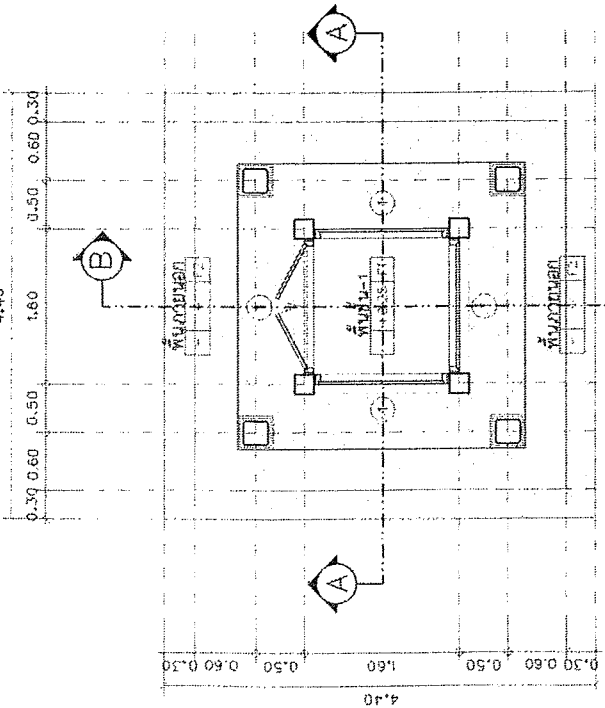

แปลนพื้นที่ - 1 (ทอนฟ้าฟ้า - แบบขยาย 5)  
SCALE 1:50

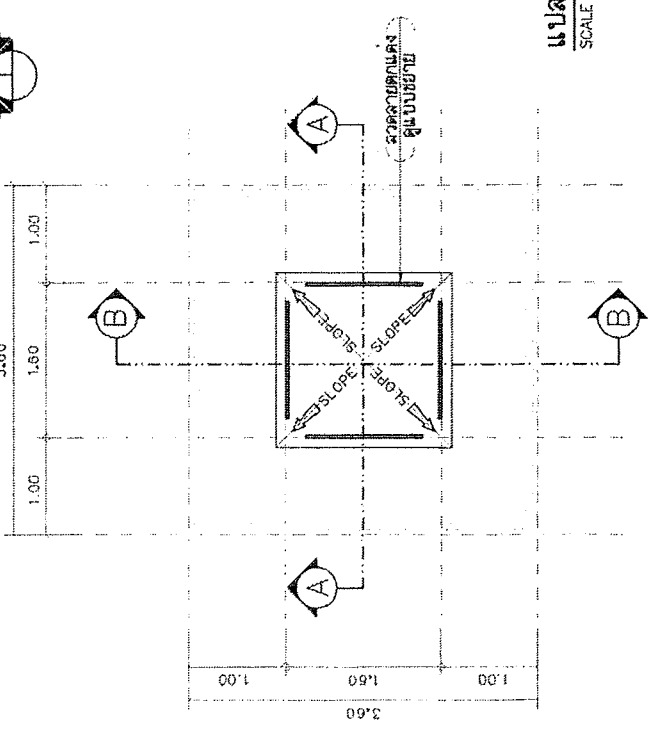

แปลนพื้นที่หลังคา (ทอนฟ้าฟ้า - แบบขยาย 5)  
SCALE 1:50



สำนักการศึกษา กรุงเทพมหานคร	
โครงการ	
ก่อสร้างปรับปรุง	
ส่วนส่งเสริมระดับมัธยมศึกษา	
สถาปัตย์โครงการ	
ส่วนส่งเสริมระดับมัธยมศึกษา	
สำนัก	
นายสมศักดิ์ ทรัพย์ทวี	
(นายสมศักดิ์ ทรัพย์ทวี)	
ชื่อแบบ	
นายอภัย งามวงศ์	
หัวหน้างานสถาปัตย์	
(นายอภัย งามวงศ์)	
สถาปนิก	
(นางสาวประภาพร นพวงษ์)	
วิศวกรโยธา	
(นางสาวประภาพร นพวงษ์)	
หัวหน้างานควบคุมอาคาร	
(นางสาวประภาพร นพวงษ์)	
ผู้ควบคุมอาคาร	
(นางสาวประภาพร นพวงษ์)	
ผู้ควบคุมอาคาร	
(นางสาวประภาพร นพวงษ์)	
นักเขียนแบบ	
(นางสาวประภาพร นพวงษ์)	
ขนาดกระดาษ	
1/2 A4 / 2581	
แผ่นที่	
25	
รวม	
34	

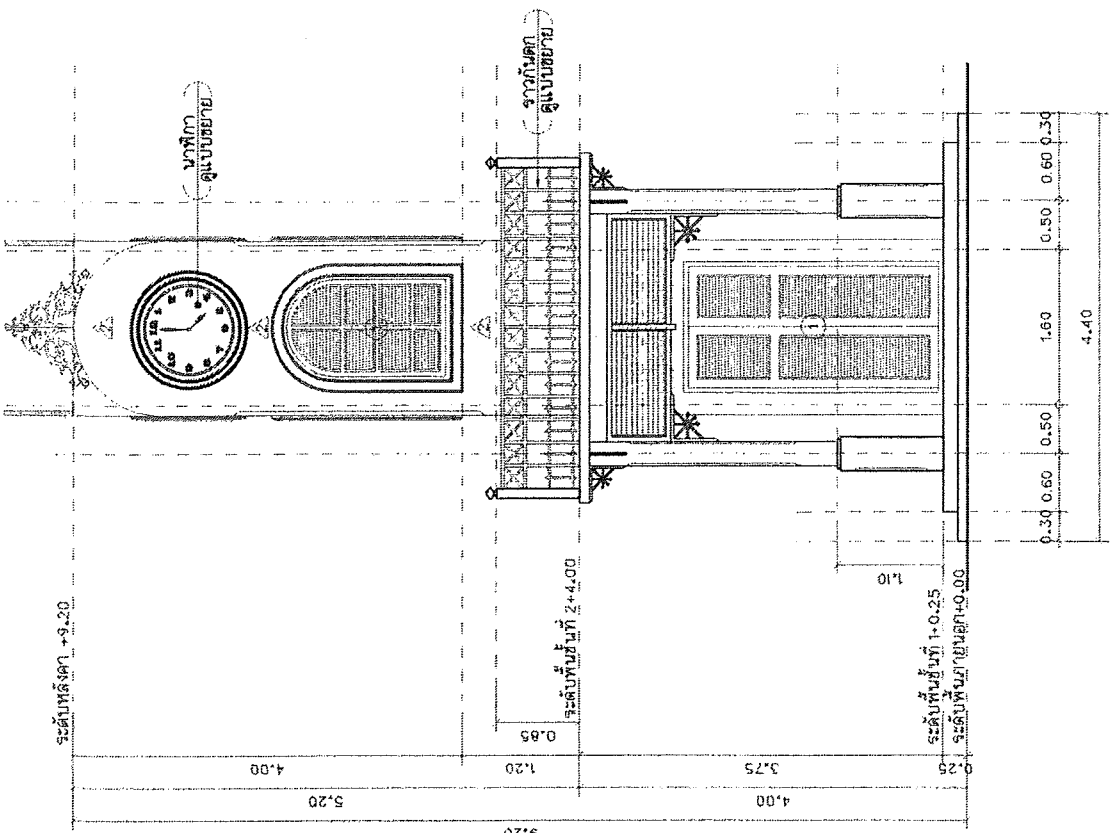

รูปदान-2  
SCALE 1:50

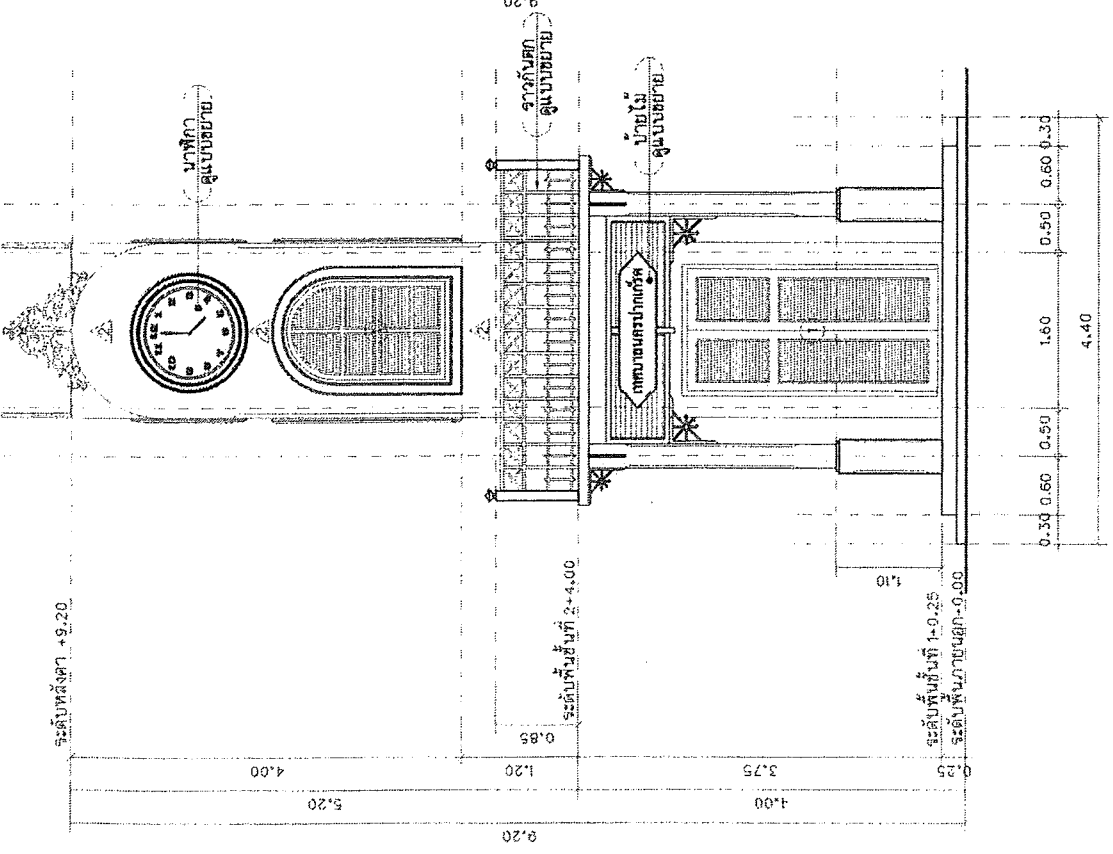

รูปदान-1  
SCALE 1:50







สำนักงานช่างศิลปกรรมสถาปัตย์

โยธาธิการ

กองช่างโยธา

กรมศิลปากร

สถานที่ตั้งโครงการ

กรมศิลปากร

เจ้าหน้าที่จะดำเนินการ

(นายสมเด็จพร...

นาย...

(นาย...

(นาย...

(นาย...

(นาย...

(นาย...

(นาย...

(นาย...

(นาย...

(นาย...

(นาย...

(นาย...

(นาย...

(นาย...

(นาย...

(นาย...

(นาย...

(นาย...

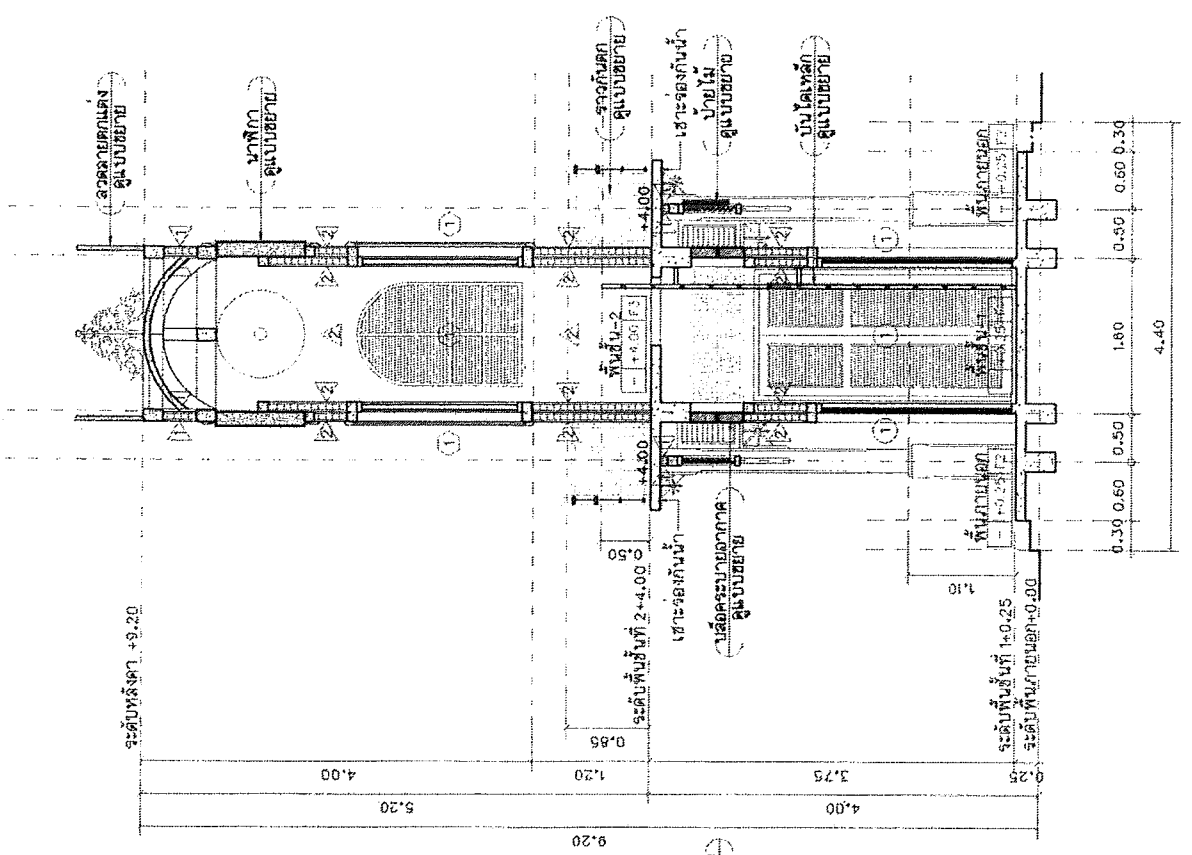

รูปตัด-B  
SCALE 1:50

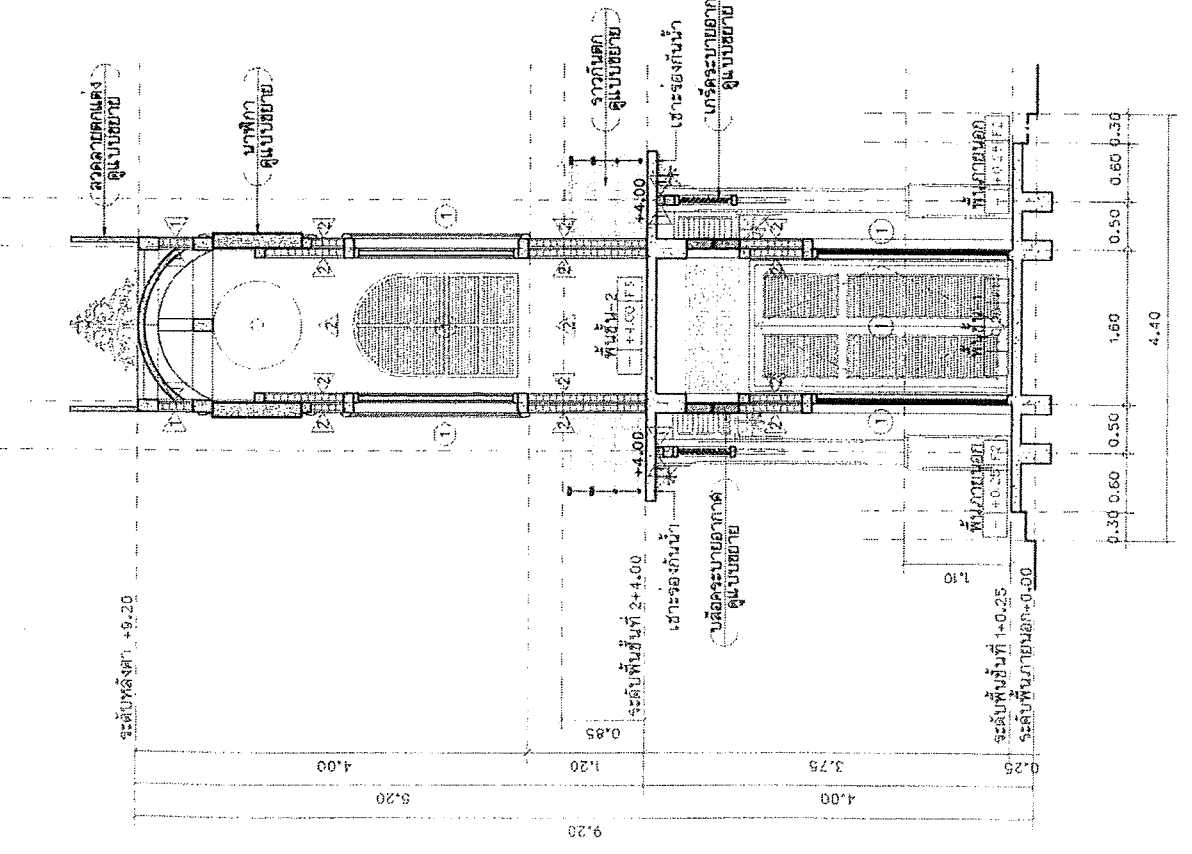

รูปตัด-A  
SCALE 1:50

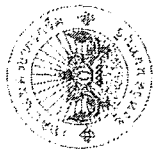

สำนักงานช่างเทคนิคประจำภาคที่ ๑

โครงการ

อาคารเรียนแบบ  
ส่วนต่อเติมระดับชั้นมัธยมศึกษา

สถานที่ตั้งโครงการ

วงเงินงบประมาณ

ผู้ร่าง

(นายสมชาย ธรรมะธรรมะ)

เขียนแบบ

(นายสมชาย ธรรมะธรรมะ)

หัวหน้างานเขียนแบบ

(นายสมชาย ธรรมะธรรมะ)

สถาปนิก

(นายสมชาย ธรรมะธรรมะ)

วิศวกรโยธา

(นายสมชาย ธรรมะธรรมะ)

ผู้ควบคุมงานก่อสร้าง

(นายสมชาย ธรรมะธรรมะ)

หน้างาน

(นายสมชาย ธรรมะธรรมะ)

หน้างาน

(นายสมชาย ธรรมะธรรมะ)

หน้างาน

(นายสมชาย ธรรมะธรรมะ)

หน้างาน

(นายสมชาย ธรรมะธรรมะ)

หน้างาน

(นายสมชาย ธรรมะธรรมะ)

หน้างาน

(นายสมชาย ธรรมะธรรมะ)

หน้างาน

(นายสมชาย ธรรมะธรรมะ)

หน้างาน

(นายสมชาย ธรรมะธรรมะ)

หน้างาน

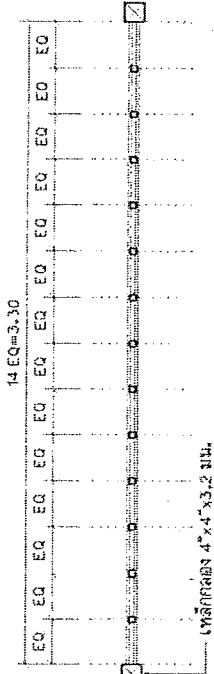

แบบขยายรายละเอียด  
SCALE 1:25

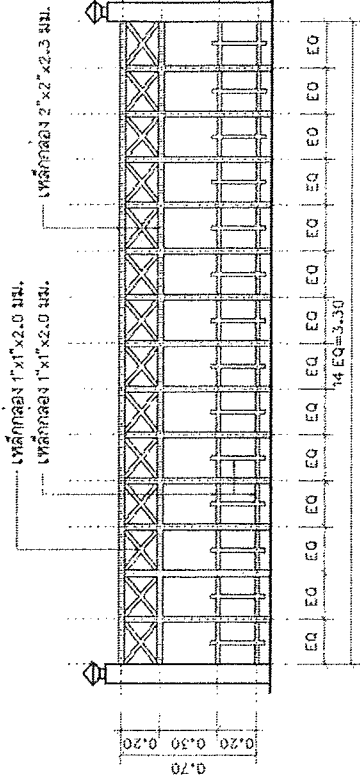

รูปด้านหน้าจากด้านนอก  
SCALE 1:25

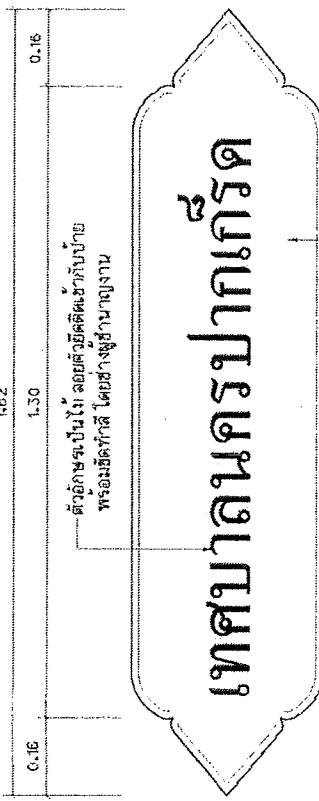

แบบขยายรายละเอียด  
SCALE 1:25

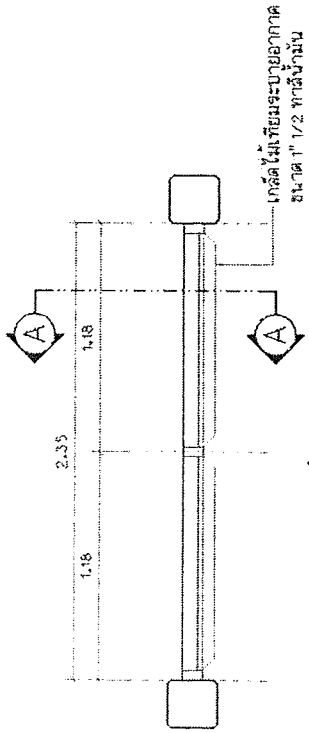

แบบขยายรายละเอียด  
SCALE 1:25

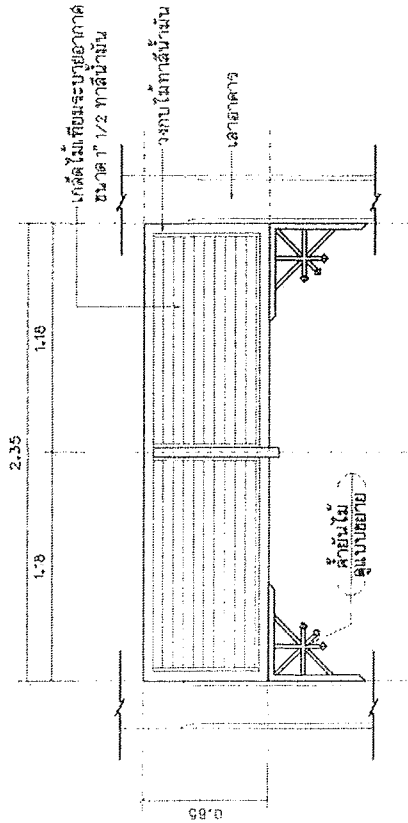

รูปด้านหน้าเกร็ดระบายอากาศ  
SCALE 1:25

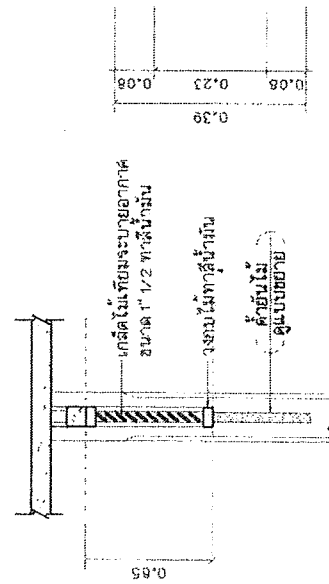

รูปตัด-A  
SCALE 1:25

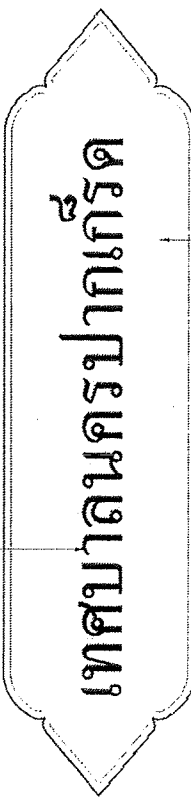

ป้ายไม้เนื้อแข็งติดตัวไม้โดยรอบป้าย  
พร้อมยึดทากี้ โดยช่างผู้ชำนาญงาน

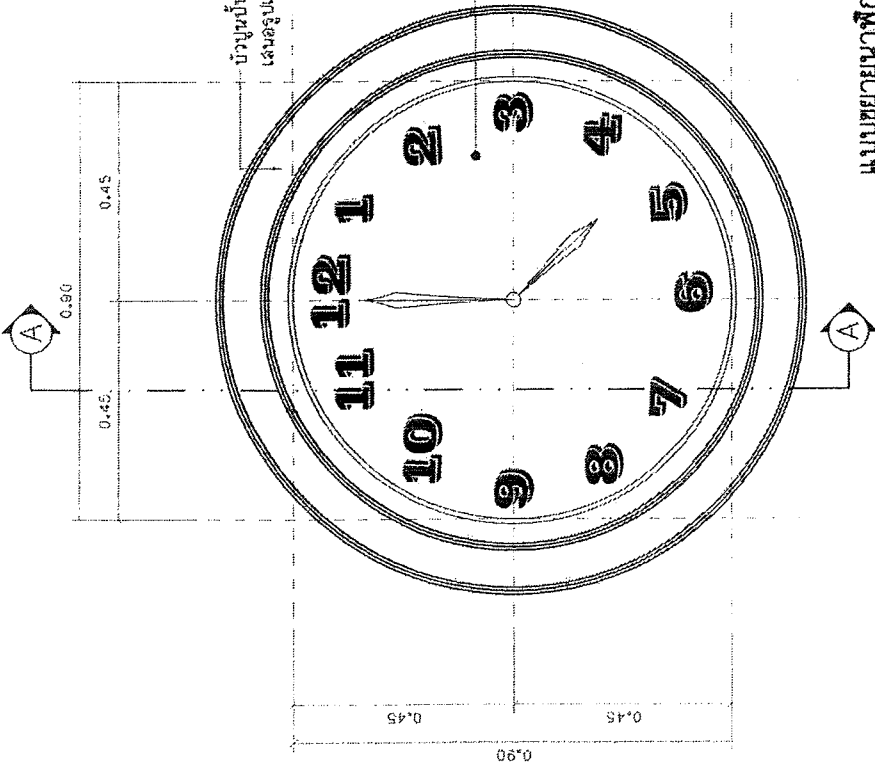

บัวปูนปั้นโดยรอบตัวนาฬิกาโดยให้ผู้ใช้รับดู  
เส้นอุรูปแบบและขนาดภายนอกก่อนทำการติดตั้ง

ตัวเรือนนาฬิกา

**แบบขยายนาฬิกา**  
SCALE 1:25

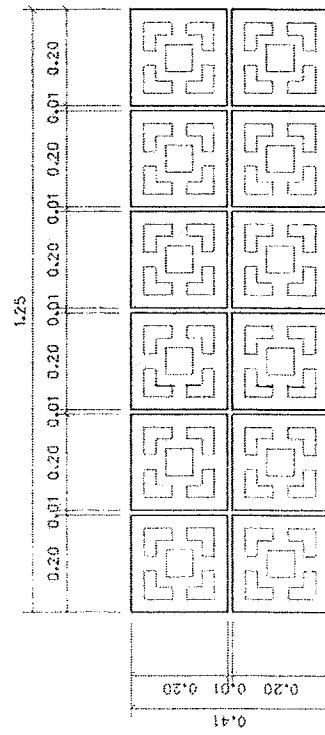

บัวปูนปั้นโดยรอบตัวนาฬิกาโดยให้ผู้ใช้รับดู  
เส้นอุรูปแบบและขนาดภายนอกก่อนทำการติดตั้ง

ตัวเรือนนาฬิกา

บัวปูนปั้นโดยรอบตัวนาฬิกาโดยให้ผู้ใช้รับดู  
เส้นอุรูปแบบและขนาดภายนอกก่อนทำการติดตั้ง

**รูปตัด-A**  
SCALE 1:25

**หมายเหตุ**

ระบบนาฬิกาจะเชื่อมต่อกับระบบมาตรฐานโลก GMT/UTC  
เพื่อรับสัญญาณความถี่นาฬิกาโดยตรงเท่ากับตามมาตรฐานโลก  
GMT/UTC อัตโนมัติ โดยไม่ต้องปรับเวลา

**คุณสมบัติ**

- นาฬิกาเรือนแม่ (ตัวควบคุมทั้ง 4 ด้าน) ต้องได้รับมาตรฐานจากต่างประเทศ
- ตัวเรือนนาฬิกา จะต้องมีกระจกพร้อมทั้ง 4 ด้าน
- ด้านหน้าได้เรือนนาฬิกา จะต้องมีการส่องแสงสว่าง พร้อมระบบ เปิด-ปิด อัตโนมัติ
- ต้องมีสัญลักษณ์ควบคุมระบบและวงจร ของนาฬิกาทั้งหมด

**แบบขยายเปลือกกระปายอากาศ**  
SCALE 1:25

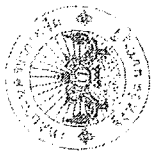

สำนักงานมาตรฐานผลิตภัณฑ์  
อุตสาหกรรม

กระทรวงพาณิชย์  
กรมมาตรฐานผลิตภัณฑ์อุตสาหกรรม

สำนักงานมาตรฐานผลิตภัณฑ์  
อุตสาหกรรม

ผู้ตรวจ

นายสมชัย นพวรรณ  
นายสุพงษ์ สุขทอง  
นายอภิรักษ์ แสงสว่าง  
พันโทนายบุรีรัมย์  
นายธีรยุทธ สมศักดิ์

นายสมชัย นพวรรณ  
นายสุพงษ์ สุขทอง  
นายอภิรักษ์ แสงสว่าง  
พันโทนายบุรีรัมย์  
นายธีรยุทธ สมศักดิ์

นายอภิรักษ์ แสงสว่าง

พันโทนายบุรีรัมย์

นายธีรยุทธ สมศักดิ์

นายสมชัย นพวรรณ  
นายสุพงษ์ สุขทอง  
นายอภิรักษ์ แสงสว่าง  
พันโทนายบุรีรัมย์  
นายธีรยุทธ สมศักดิ์

นายสุพงษ์ สุขทอง

นายอภิรักษ์ แสงสว่าง

พันโทนายบุรีรัมย์

นายธีรยุทธ สมศักดิ์

นายสมชัย นพวรรณ  
นายสุพงษ์ สุขทอง  
นายอภิรักษ์ แสงสว่าง  
พันโทนายบุรีรัมย์  
นายธีรยุทธ สมศักดิ์

นายสุพงษ์ สุขทอง

นายอภิรักษ์ แสงสว่าง

พันโทนายบุรีรัมย์

นายธีรยุทธ สมศักดิ์

นายสมชัย นพวรรณ  
นายสุพงษ์ สุขทอง  
นายอภิรักษ์ แสงสว่าง  
พันโทนายบุรีรัมย์  
นายธีรยุทธ สมศักดิ์

นายสุพงษ์ สุขทอง

นายอภิรักษ์ แสงสว่าง

พันโทนายบุรีรัมย์

นายธีรยุทธ สมศักดิ์







สำนักวิชาการและมาตรฐานสถาปัตย์

โครงการ  
ศูนย์พัฒนาระบบขนส่งมวลชน

ส่วนแผนผังและโครงสร้าง

สถานที่ตั้งโครงการ

รายละเอียดการก่อสร้าง

ผู้ร่าง

(นายสมชาย งามวงศ์วาน)  
(นายสมชาย งามวงศ์วาน)

เขียนแบบ

(นายสมชาย งามวงศ์วาน)

หัวหน้างานเขียนแบบ

(นายสมชาย งามวงศ์วาน)

สถาปนิก

(นายสมชาย งามวงศ์วาน)

วิศวกรโยธา

(นายสมชาย งามวงศ์วาน)

หัวหน้างานเขียนแบบ

(นายสมชาย งามวงศ์วาน)

สถาปนิก

(นายสมชาย งามวงศ์วาน)

วิศวกรโยธา

(นายสมชาย งามวงศ์วาน)

หัวหน้างานเขียนแบบ

(นายสมชาย งามวงศ์วาน)

สถาปนิก

(นายสมชาย งามวงศ์วาน)

วิศวกรโยธา

(นายสมชาย งามวงศ์วาน)

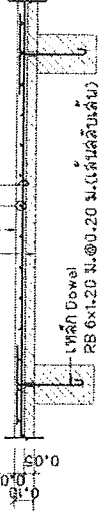

แบบขยายพื้น PS

SCALE 1:25

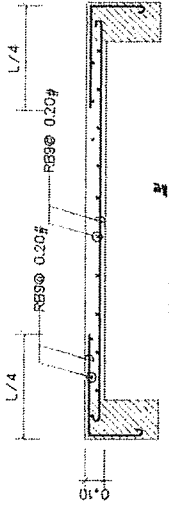

แบบขยายพื้น S2

SCALE 1:25

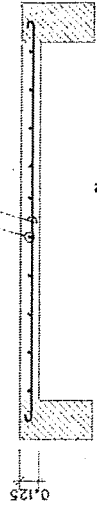

ตารางเสา

ชั้นสูง	C1	C2
↑ ชั้น 2	0.25-0.20 4-DB16 บ. RB6 @ 0.15	0.25 4-DB12 บ. RB6 @ 0.12
↑ ชั้น 1	0.25 4-DB16 บ. RB6 @ 0.15	0.20 4-DB16 บ. RB6 @ 0.12
↑ ฐานราก	0.25 4-DB16 บ. RB6 @ 0.15	0.20 4-DB16 บ. RB6 @ 0.12

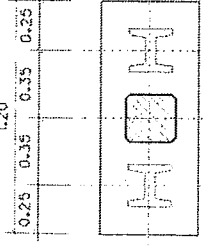

แบบเสา B1

SCALE 1:25

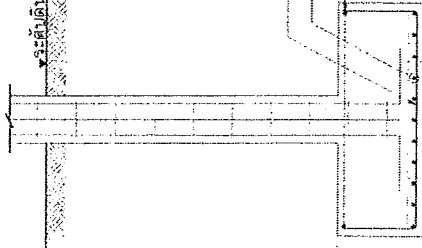

แบบเสา B3

SCALE 1:25

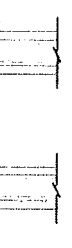

แบบขยายฐานราก F2

SCALE 1:25

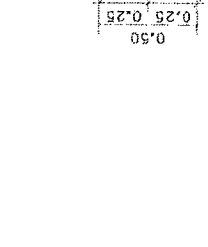

แบบเสา B2

SCALE 1:25

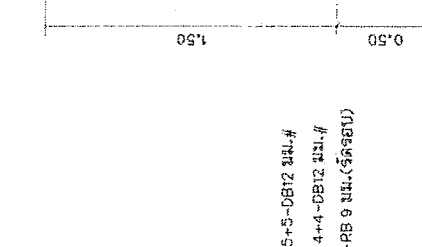

แบบเสา B4

SCALE 1:25

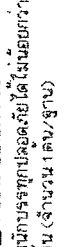

แบบขยายฐานราก F1

SCALE 1:25

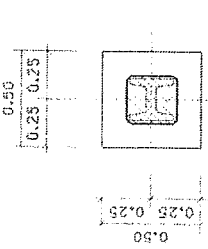

แบบเสา B5

SCALE 1:25

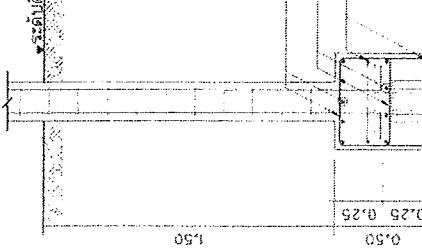

แบบเสา B6

SCALE 1:25



แบบขยายฐานราก F1

SCALE 1:25

คอนกรีตหนา 1:3:5 หน้า 0.05 ม.  
ทรายขี้เืองถมหนา 0.05 ม.  
เดาน้ำ I 0.22x0.22x8.00 ม.  
รับน้ำหนักบรรทุกปกติได้ไม่น้อยกว่า 5 ตัน/คน (จำนวน 1 คน/ฐาน)

คอนกรีตหนา 1:3:5 หน้า 0.05 ม.  
ทรายขี้เืองถมหนา 0.05 ม.  
เดาน้ำ II 0.22x0.22x8.00 ม.  
รับน้ำหนักบรรทุกปกติได้ไม่น้อยกว่า 5 ตัน/คน (จำนวน 2 คน/ฐาน)

แบบขยายเสา

SCALE 1:25

แบบขยายคาน

SCALE 1:25

BR

B5

B4

B3

B2

B1

C2

C1

↑ ชั้น 2

↑ ชั้น 1

↑ ฐานราก

34

92

1/24/2561

23/2562

นายอภิรักษ์

นายอภิรักษ์

นายอภิรักษ์

นายอภิรักษ์

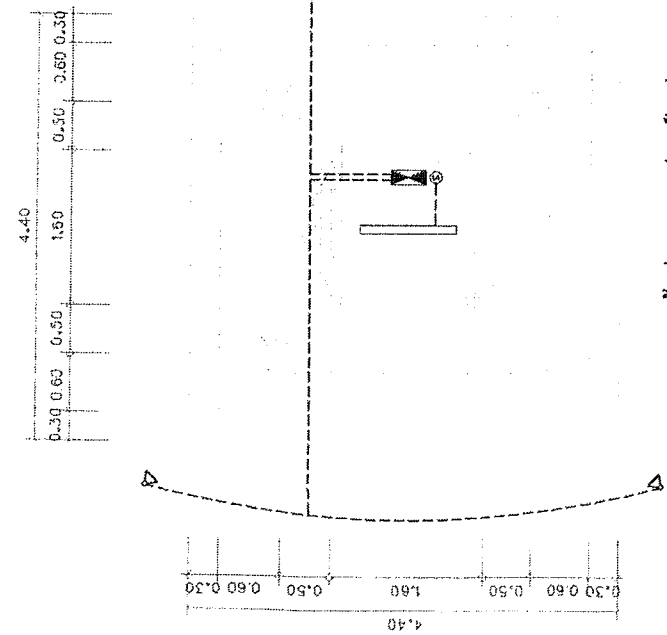

แบบแปลนไฟฟ้าห้องแสงสว่างชั้นที่-1  
SCALE 1:50

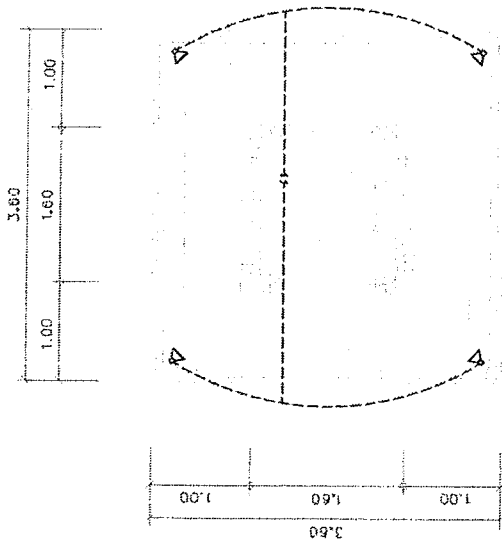
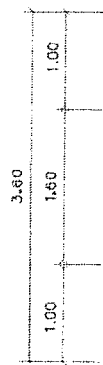

แบบแปลนไฟฟ้าห้องแสงสว่างชั้นที่-2  
SCALE 1:50

	แสงจ่ายไฟย้อย SQUARE-D ทรงกระบอก ไฟฟ้าแคะคู่กัน
	สายไฟ THAI-YAZAKI ภายในตัวสูง 1.5 ม.ม. เดินสายไฟตามผนังงอปลายสายทำหม้อไฟฟ้า พิธี
	หลอดไฟฟ้า FLOURESCENT W32 พ. โคมครอบพลาสติก
	หลอดไฟ LED 20 W. พร้อมโคมกันน้ำ
	สายยกฟ้า พร้อมสายเดินแสงอุปกรณ์ครบชุด
	สวิตช์เปิด-ปิดแบบตั้งผนัง ติดสูงจากพื้น 1.20 ม.

แบบแปลนสายล่อยฟ้าหลังคา  
SCALE 1:50

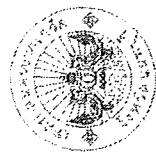

สำนักวิชาการงานเทคนิคและการอาชีวศึกษา

โครงการ

คือช่างปรับปรุง  
อาชีวศึกษาเทคนิควิทยาลัยเทคนิค

สถานที่ตั้ง โครงการ

อาชีวศึกษาเทคนิควิทยาลัยเทคนิค

ผู้ทรง  
(นายสมชาย วัฒนารัตน์)

(นายสมชาย วัฒนารัตน์)  
(นายสมชาย วัฒนารัตน์)  
(นายสมชาย วัฒนารัตน์)

ผู้ทรง  
(นายสมชาย วัฒนารัตน์)

(นายสมชาย วัฒนารัตน์)  
(นายสมชาย วัฒนารัตน์)

ตำแหน่ง

(นายสมชาย วัฒนารัตน์)

ตำแหน่ง

(นายสมชาย วัฒนารัตน์)

ตำแหน่ง

(นายสมชาย วัฒนารัตน์)

(นายสมชาย วัฒนารัตน์)

(นายสมชาย วัฒนารัตน์)

(นายสมชาย วัฒนารัตน์)

(นายสมชาย วัฒนารัตน์)

(นายสมชาย วัฒนารัตน์)

(นายสมชาย วัฒนารัตน์)

(นายสมชาย วัฒนารัตน์)

(นายสมชาย วัฒนารัตน์)

(นายสมชาย วัฒนารัตน์)

(นายสมชาย วัฒนารัตน์)

(นายสมชาย วัฒนารัตน์)

(นายสมชาย วัฒนารัตน์)

(นายสมชาย วัฒนารัตน์)

(นายสมชาย วัฒนารัตน์)

(นายสมชาย วัฒนารัตน์)

(นายสมชาย วัฒนารัตน์)

(นายสมชาย วัฒนารัตน์)

(นายสมชาย วัฒนารัตน์)





สำนักการช่างเทศบาลนครปากเกร็ด
โครงการ ก่อสร้างปรับปรุง ระบบน้ำประปาบริเวณโรงเรียนสตรี บรมกุญ
สถานที่ตั้งโครงการ
บริเวณแหล่งประปาบริเวณโรงเรียนสตรี บรมกุญ
สำรวจ
นายสมชาย ธรรมการณกุล นายสุพงษ์ สุทธิพงษ์
เขียนแบบ
นายอภัย นงเยาว์
กำกับงานเขียนแบบ
นายวิชาญ วัฒนศิริ
สถาปนิก
นายสมชาย ธรรมการณกุล (นายสถาปนิก นายบรรณรักษ์)
วิศวกรโยธา
นายสมชาย ธรรมการณกุล (นายบรรณรักษ์ นายบรรณรักษ์)
หัวหน้าช่างโครงการ
(นายสมชาย ธรรมการณกุล)
งานเขียนแบบวิศวกรรมโยธา
(นายวิชาญ วัฒนศิริ)
ผู้ควบคุมงานก่อสร้าง
(นายสมชาย ธรรมการณกุล)
รายละเอียด
(นายสมชาย ธรรมการณกุล)
นายกเทศมนตรี
(นายวิชาญ วัฒนศิริ)
วันที่
วันที่ 23/2/2562
หน้า
34

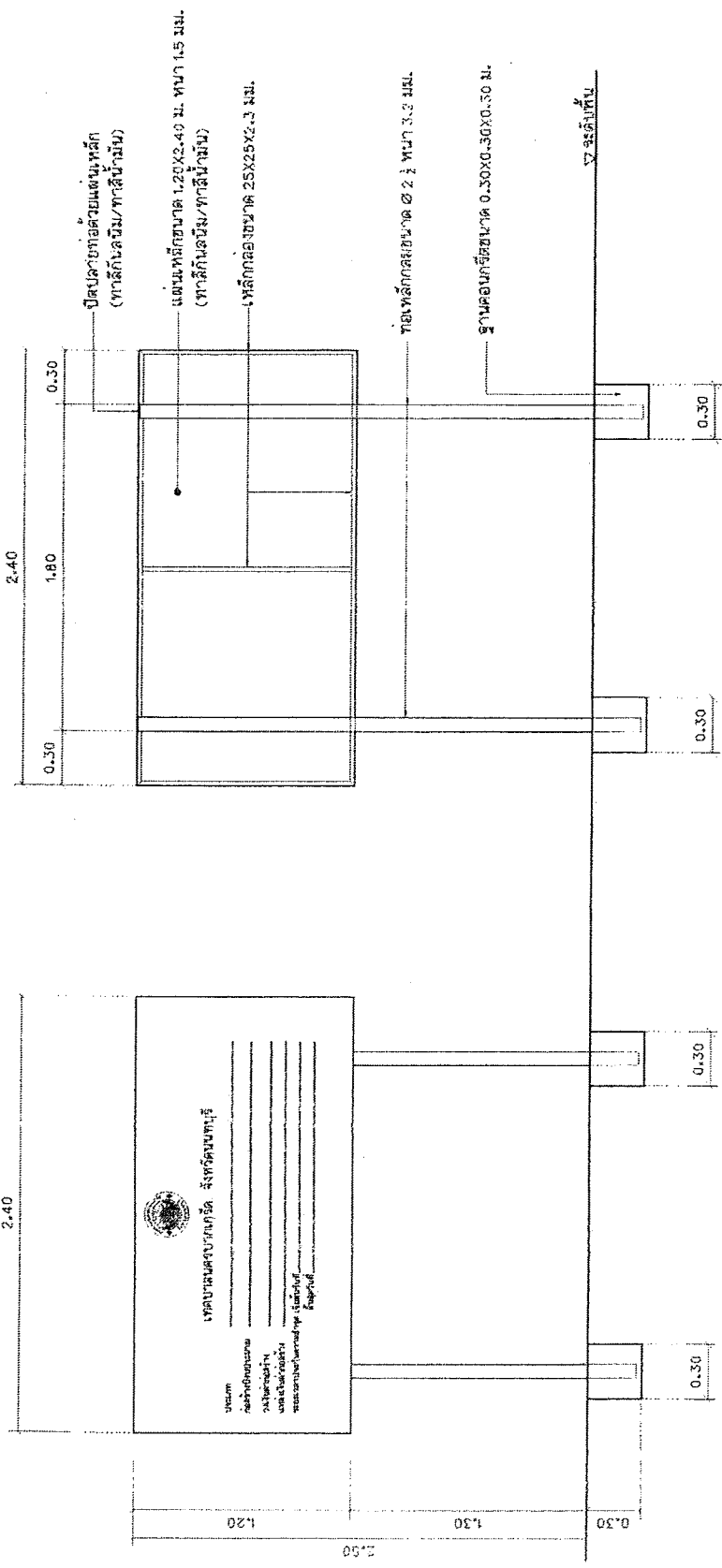

แบบแปลนโครงการ  
SCALE 1:25

หมายเหตุ

พื้นป้ายด้านหน้า - ด้านหลัง ทาสีกับฉนวน/ทาสีกับฉนวนสีน้ำตาล  
ตัวอักษรขนาดสูงไม่น้อยกว่า 0.04 ม. ตราเทศบาลขนาด 2.0x2.0 ม.

แบบฟอร์มบันทึกแสดงผลความจำเป็นรายละเอียดของการตีและทำการกำหนดราคาและหรือแหล่งวัสดุก่อสร้าง

รายงานจากแหล่งของข้อมูลวัสดุ

ชื่อโครงการ ประกวดราคาจ้างก่อสร้างโครงการก่อสร้างปรับปรุงส่วนตึกพระศรีนครินทร์ นนทบุรี ด้วยวิธีประกวดราคาอิเล็กทรอนิกส์ (e-bidding) / โครงการก่อสร้างปรับปรุงส่วนตึกพระศรีนครินทร์  
 นนทบุรี(70.11.17.13)

หน่วยงาน เทศบาลนครปากเกร็ด / เทศบาลนครปากเกร็ด

ลำดับที่	รายการ	หน่วย	ทองทุกก่อสร้าง	ทองทุกก่อสร้าง	โดยมีขนาด	ระยะการก่อสร้าง	วันที่สิ้นสุด	วันที่ตีราคา	แหล่งการตีราคา
14	คานทับหลังสล.ก่ออิฐมวลเบาครึ่งแผ่น	บาท/เมตร	X				สปฐ.	14 มีนาคม 2562	ตีราคาจาก สปฐ.
15	ผนังฉาบปูนเรียบ	บาท/ตร.ม.	X				สปฐ.	14 มีนาคม 2562	ตีราคาจาก สปฐ.
16	ทาสีน้ำอะคริลิก	บาท/ตร.ม.	X				สปฐ.	14 มีนาคม 2562	ตีราคาจาก สปฐ.
17	แผ่นพื้นสำเร็จรูปทองเหลือง(LL>200กก./ตร.ม.)	บาท/ตร.ม.	X				สปฐ.	14 มีนาคม 2562	ตีราคาจาก สปฐ.
18	น้ำยากันซึม	บาท/ตร.ม.	X				สปฐ.	14 มีนาคม 2562	ตีราคาจาก สปฐ.
19	ปูกระเบื้องดินเผาขนาด10"X10"	บาท/ตร.ม.	X				สปฐ.	14 มีนาคม 2562	ตีราคาจาก สปฐ.
20	บล็อกจากยิปซัมขนาด0.20x0.20m.	บาท	X				สปฐ.	14 มีนาคม 2562	ตีราคาจาก สปฐ.
									ตีราคาจาก สบจ.

(ลงชื่อ).....ประธานกรรมการ  
 (ลงชื่อ).....กรรมการ  
 (ลงชื่อ).....กรรมการ

ประกาศ นนทบุรี

22 มีนาคม 2562 14:43:11

แบบฟอร์มบันทึกแสดงเหตุผลความจำเป็นรายละเอียดของการซื้อและการกำหนดราคาและหรือแหล่งวัสดุก่อสร้าง

รายงานจากแหล่งของข้อมูลวัสดุ

ชื่อโครงการ ประกวดราคาจ้างก่อสร้างโครงการก่อสร้างปรับปรุงสวนสมเด็จพระศรีนครินทร์ นนทบุรี ด้วยวิธีประกวดราคาอิเล็กทรอนิกส์ (e-bidding) / โครงการก่อสร้างปรับปรุงสวนสมเด็จพระศรีนครินทร์ นนทบุรี(70.1.17.13)

หน่วยงาน เทศบาลนครปากเกร็ด / เทศบาลนครปากเกร็ด

ลำดับที่	รายการ	หน่วย	ห้องก่อสร้าง	ห้องยกตู้หนังสือ	โต๊ะเขียนหนังสือ	โต๊ะประชุม	โต๊ะเก้าอี้	โต๊ะ	โต๊ะ	สถานที่ซื้อ	วันที่ซื้อราคา	เหตุผลการซื้อราคา
21	เกรดไม้เทียมระบายอากาศขนาด 0.65x2.35ม.	บาท	X							BP ภูเก็ตพา	14 มีนาคม 2562	ซื้อราคาจากสามบริษัท
22	นาฬิกาทอ 4 หน้าปัด	บาท	X							ทงก.เค.เอส.ไทย ซีสเท็ม สฟฐ.	07 มีนาคม 2562	ซื้อราคาจากสามบริษัท
23	นั่งร้านเหล็ก	บาท/ตร.ม.	X							สฟฐ.	14 มีนาคม 2562	ซื้อราคาจาก สฟฐ.
24	ลวดลายตกแต่งผลิตจากอัลลอยด์	บาท	X							สยามคอนสตรัคชั่นไลน์ จำกัด	19 มีนาคม 2562	ซื้อราคาจากสามบริษัท
รวมทั้งสิ้น (รายการ)			23	1	-	-	-	-	-			

คณะกรรมการกำหนดราคากลาง

(ลงชื่อ)..... ประธานกรรมการ

(ลงชื่อ)..... กรรมการ

(ลงชื่อ)..... กรรมการ

ประกาศ นนทบุรี

22 มีนาคม 2562 14:43:11

ตารางแสดงวงเงินงบประมาณที่ได้รับจัดสรรและราคากลางในงานจ้างก่อสร้าง

1. ชื่อโครงการ

ประกวดราคาจ้างก่อสร้างโครงการก่อสร้างปรับปรุงสวนสมเด็จพระศรีนครินทร์ นนทบุรี ด้วยวิธีประกวดราคาอิเล็กทรอนิกส์ (e-bidding) / โครงการก่อสร้างปรับปรุงสวนสมเด็จพระศรีนครินทร์ นนทบุรี(70.11.17.13 )

2. หน่วยงานเจ้าของโครงการ เทศบาลนครปากเกร็ด / เทศบาลนครปากเกร็ด

3. วงเงินงบประมาณที่ได้รับจัดสรร 8,000,000.00 บาท

4. ลักษณะงาน

โดยสังเขป ก่อสร้างปรับปรุงภูมิทัศน์ ภายในสวนสมเด็จพระศรีนครินทร์ นนทบุรี ดังนี้ -  
ปรับปรุงลานกิจกรรมบริเวณประตูทางเข้า-ออกหมู่บ้านมิตรประชา - ปรับปรุงภูมิทัศน์รอบสระน้ำ -  
ติดตั้งป้ายแนะนำสถานที่ภายในสวนสมเด็จพระศรีนครินทร์ นนทบุรี ตามแบบรูปและรายการของเทศบาล

5. ราคากลางคำนวณ ณ วันที่ 27 มีนาคม 2562 เป็นเงิน 7,996,210.64 บาท

6. บัญชีประมาณการราคากลาง

- 6.1 รายงาน ปร.4
- 6.2 รายงาน ปร.4 (พ)
- 6.3 รายงาน ปร.5 (ก)
- 6.4 รายงาน ปร.6
- 6.5 รายงานแสดงเหตุผลความจำเป็นรายละเอียดของการสืบ

7. รายชื่อคณะกรรมการกำหนดราคากลาง

- 7.1 ประภากร นนทจันทร์ ประธานกรรมการกำหนดราคากลาง สถาปนิกชำนาญการพิเศษ
- 7.2 มนต์รี มหารธรรม กรรมการกำหนดราคากลาง นักจัดการงานช่างปฏิบัติการ
- 7.3 ชนิษฐา เสาสสมภพ กรรมการกำหนดราคากลาง ผู้ช่วยวิศวกรโยธา



(นายพลกฤต สุทธิจันทน์)

ผู้อำนวยการส่วนควบคุมอาคารและผังเมือง  
รักษาราชการแทน ผู้อำนวยการสำนักการช่าง

ประภากร นนทจันทร์

28 มีนาคม 2562 08:42:10