



บันทึกข้อความ

ส่วนราชการ สำนักคลัง ฝ่ายพัสดุและทรัพย์สิน งานพัสดุและทรัพย์สิน โทร ๓๑๘ , ๓๑๙

ที่ -/๒๕๖๗

วันที่ ๒๕ ธันวาคม ๒๕๖๖

เรื่อง ขอรับฟังคำวิจารณ์จ้างก่อสร้างโครงการปรับปรุงสะพาน บริเวณทางเข้าหมู่บ้านประชาณีเวศน์ ๒

ระยะ ๓ ข้ามคลองบางตลาด ด้วยวิธีประกวดราคาอิเล็กทรอนิกส์ (e-bidding)
เรียน ผู้อำนวยการสำนักคลัง | เรียน ปลัดเทศบาลวิบูลย์ นายนพคุณพร
เรียน ผู้อำนวยการส่วนบริหารการคลัง

ด้วย ฝ่ายพัสดุและทรัพย์สิน ได้รายงานขอจ้างก่อสร้างโครงการปรับปรุงสะพาน บริเวณทางเข้าหมู่บ้านประชาณีเวศน์ ๒ ระยะ ๓ ข้ามคลองบางตลาด ด้วยวิธีประกวดราคาอิเล็กทรอนิกส์ (e-bidding) ราคาภายในการจัดจ้าง ๕,๒๒๕,๗๕๕.๔๙ บาท (ห้าล้านสองแสนสองหมื่นห้าพันเจ็ดร้อยห้าสิบบาทสี่สิบบาทสี่สตางค์) (งบประมาณ ๕,๒๐๐,๐๐๐.๐๐ บาท) ซึ่งได้รับอนุมัติให้จัดจ้างพร้อมทั้งให้จัดทำร่างประกาศจ้าง และร่างเอกสารประกวดราคาจ้างก่อสร้างโครงการปรับปรุงสะพาน บริเวณทางเข้าหมู่บ้านประชาณีเวศน์ ๒ ระยะ ๓ ข้ามคลองบางตลาด ด้วยวิธีประกวดราคาอิเล็กทรอนิกส์ (e-bidding) เพื่อนำร่างประกาศจ้างและร่างเอกสารประกวดราคาฯ ไปเผยแพร่ให้สาธารณชนเสนอแนะ วิจารณ์ ผ่านทางเว็บไซต์ของเทศบาลนครปากเกร็ด, ปิดประกาศที่ตู้ประกาศของเทศบาลนครปากเกร็ดและเว็บไซต์ของกรมบัญชีกลาง แล้วนั้น

ฝ่ายพัสดุและทรัพย์สิน ขอนำร่างประกาศจ้างและร่างเอกสารประกวดราคาฯ ขึ้นเผยแพร่ทางเว็บไซต์ของเทศบาลนครปากเกร็ด, ปิดประกาศที่ตู้ประกาศของเทศบาลนครปากเกร็ด และเว็บไซต์ของกรมบัญชีกลาง เป็นเวลาติดต่อกันไม่น้อยกว่า ๓ วันทำการ ตั้งแต่วันที่ ๒๘ ธันวาคม ๒๕๖๖ ถึงวันที่ ๙ มกราคม ๒๕๖๗

จึงเรียนมาเพื่อโปรดพิจารณา

(นางสาวอรุณศรี วงหาร)
หัวหน้าฝ่ายพัสดุและทรัพย์สิน

(นางสาวสุกัญญา พงษ์สุกิจวัฒน์)
ผู้อำนวยการส่วนบริหารการคลัง
๒๕ ธ.ค. ๒๕๖๖

ต้นฉบับการ

(นายวิชัย บรรณรักษ์)
นายกเทศมนตรีนครปากเกร็ด

(นางฉลพร จับตาคมณี)

ผู้อำนวยการส่วนพัสดุ
รักษาการแทน ผู้อำนวยการสำนักคลัง

๒๕ ธ.ค. ๒๕๖๖

(นายวิชัย บรรณรักษ์)

(นายสุพร บุญศิริชูโต)

ปลัดเทศบาล



ประกาศเทศบาลนครปากเกร็ด

เรื่อง ประกวดราคาจ้างก่อสร้างโครงการปรับปรุงสะพาน บริเวณทางเข้าหมู่บ้านประชาชนิเวณ ๒ ระยะ ๓
ข้ามคลองบางตลาด ด้วยวิธีประกวดราคาอิเล็กทรอนิกส์ (e-bidding)

เทศบาลนครปากเกร็ด มีความประสงค์จะประกวดราคาจ้างก่อสร้างโครงการปรับปรุง
สะพาน บริเวณทางเข้าหมู่บ้านประชาชนิเวณ ๒ ระยะ ๓ ข้ามคลองบางตลาด ด้วยวิธีประกวดราคา
อิเล็กทรอนิกส์ (e-bidding) โดยปรับปรุงสะพาน บริเวณทางเข้าหมู่บ้านประชาชนิเวณ ๒ ระยะ ๓ ข้ามคลอง
บางตลาด (สะพานที่ ๑) กว้างประมาณ ๑๒.๐๐ ม. ยาวประมาณ ๑๑.๐๐ ม. พื้นที่ประมาณ ๑๓๒.๐๐ ตร.ม.
(สะพานที่ ๒) กว้างประมาณ ๑๒.๐๐ ม. ยาวประมาณ ๘.๐๐ ม. พื้นที่ประมาณ ๙๖.๐๐ ตร.ม. พื้นที่รวม
ประมาณ ๒๒๘.๐๐ ตร.ม. พร้อมติดตั้งคอนกรีตท้องคลอง ตามแบบรูปและรายการของเทศบาล ราคาของ
งานจ้างก่อสร้าง ในการประกวดราคาครั้งนี้ เป็นเงินทั้งสิ้น ๕,๒๒๕,๓๕๕.๔๙ บาท (ห้าล้านสองแสนสองหมื่น
ห้าพันเจ็ดร้อยห้าสิบบาทสี่สิบบาทสี่สตางค์) (งบประมาณ ๕,๒๐๐,๐๐๐.๐๐ บาท) ตามรายการ ดังนี้

โครงการปรับปรุงสะพาน	จำนวน	๑	โครงการ
บริเวณทางเข้าหมู่บ้านประชา นิเวณ ๒ ระยะ ๓ ข้ามคลอง บางตลาด			

ผู้ยื่นข้อเสนอจะต้องมีคุณสมบัติ ดังต่อไปนี้

๑. มีความสามารถตามกฎหมาย
๒. ไม่เป็นบุคคลล้มละลาย
๓. ไม่อยู่ระหว่างเลิกกิจการ
๔. ไม่เป็นบุคคลซึ่งอยู่ระหว่างถูกระงับการยื่นข้อเสนอหรือทำสัญญากับหน่วยงานของรัฐไว้

ชั่วคราว เนื่องจากเป็นผู้ที่ไม่ผ่านเกณฑ์การประเมินผลการปฏิบัติงานของผู้ประกอบการตามระเบียบ ที่
รัฐมนตรีว่าการกระทรวงการคลังกำหนดตามที่ประกาศเผยแพร่ในระบบเครือข่ายสารสนเทศของกรมบัญชี
กลาง

๕. ไม่เป็นบุคคลซึ่งถูกระงับชื่อไว้ในบัญชีรายชื่อผู้ทำงานและได้แจ้งเวียนชื่อให้เป็นผู้ทำงาน
ของหน่วยงานของรัฐในระบบเครือข่ายสารสนเทศของกรมบัญชีกลาง ซึ่งรวมถึงนิติบุคคลที่ผู้ทำงานเป็นหุ้นส่วน

ผู้จัดการ กรรมการผู้จัดการ ผู้บริหาร ผู้มีอำนาจในการดำเนินงานในกิจการของนิติบุคคลนั้นด้วย

๖. มีคุณสมบัติและไม่มีลักษณะต้องห้ามตามที่คณะกรรมการนโยบายการจัดซื้อจัดจ้างและการบริหารพัสดุภาครัฐกำหนดในราชกิจจานุเบกษา

๗. เป็นนิติบุคคลผู้มีอาชีพรับจ้างงานที่ประกวดราคาอิเล็กทรอนิกส์ดังกล่าว

๘. ไม่เป็นผู้มีผลประโยชน์ร่วมกันกับผู้ยื่นข้อเสนอรายอื่นที่เข้ายื่นข้อเสนอให้แก่เทศบาลนครปากเกร็ด ณ วันประกาศประกวดราคาอิเล็กทรอนิกส์ หรือไม่เป็นผู้กระทำการอันเป็นการขัดขวางการแข่งขันราคาอย่างเป็นธรรม ในการประกวดราคาอิเล็กทรอนิกส์ครั้งนี้

๙. ไม่เป็นผู้ได้รับเอกสิทธิ์หรือความคุ้มกัน ซึ่งอาจปฏิเสธไม่ยอมขึ้นศาลไทย เว้นแต่รัฐบาลของผู้ยื่นข้อเสนอได้มีคำสั่งสละเอกสิทธิ์และความคุ้มกันเช่นนั้น

๑๐. ผู้ยื่นข้อเสนอต้องมีผลงานก่อสร้างประเภทเดียวกันกับผลงานที่ประกวดราคาจ้างก่อสร้างและต้องเป็นงานของผู้รับจ้างในสัญญาเดียว ในวงเงินไม่น้อยกว่า ๒,๖๐๐,๐๐๐.๐๐ บาท (สองล้านหกแสนบาทถ้วน) และเป็นผลงานที่เป็นคู่สัญญาโดยตรงกับหน่วยงานของรัฐ หรือหน่วยงานเอกชนที่ เทศบาลนครปากเกร็ด เชื้อถือ

๑๑. ผู้ยื่นข้อเสนอที่ยื่นข้อเสนอในรูปแบบของ "กิจการร่วมค้า" ต้องมีคุณสมบัติดังนี้
กรณีที่ข้อตกลงระหว่างผู้เข้าร่วมค้ากำหนดให้ผู้เข้าร่วมค้ารายใดรายหนึ่งเป็นผู้เข้าร่วมค้าหลัก ข้อตกลงระหว่างผู้เข้าร่วมค้าจะต้องมีการกำหนดสัดส่วนหน้าที่และความรับผิดชอบในปริมาณงาน สิ่งของ หรือมูลค่าตามสัญญาของผู้เข้าร่วมค้าหลักมากกว่าผู้เข้าร่วมค้ารายอื่นทุกราย
กรณีที่ข้อตกลงระหว่างผู้เข้าร่วมค้ากำหนดให้ผู้เข้าร่วมค้ารายใดรายหนึ่งเป็นผู้เข้าร่วมค้าหลัก กิจการร่วมค่านั้นต้องใช้ผลงานของผู้เข้าร่วมค้าหลักรายเดียวเป็นผลงานของกิจการร่วมค้าที่ยื่นข้อเสนอ

สำหรับข้อตกลงระหว่างผู้เข้าร่วมค้าที่ไม่ได้กำหนดให้ผู้เข้าร่วมค้ารายใดเป็นผู้เข้าร่วมค้าหลัก ผู้เข้าร่วมค้าทุกรายจะต้องมีคุณสมบัติครบถ้วนตามเงื่อนไขที่กำหนดไว้ในเอกสารเชิญชวน หรือหนังสือเชิญชวน

กรณีที่ข้อตกลงระหว่างผู้เข้าร่วมค้ากำหนดให้มีการมอบหมายผู้เข้าร่วมค้ารายใดรายหนึ่งเป็นผู้ยื่นข้อเสนอ ในนามกิจการร่วมค้า การยื่นข้อเสนอดังกล่าวไม่ต้องมีหนังสือมอบอำนาจ

สำหรับข้อตกลงระหว่างผู้เข้าร่วมค้าที่ไม่ได้กำหนดให้ผู้เข้าร่วมค้ารายใดเป็นผู้ยื่นข้อเสนอผู้เข้าร่วมค้าทุกรายจะต้องลงลายมือชื่อในหนังสือมอบอำนาจให้ผู้เข้าร่วมค้ารายใดรายหนึ่งเป็นผู้ยื่นข้อเสนอในนามกิจการร่วมค้า

๑๒. ผู้ยื่นข้อเสนอต้องลงทะเบียนที่มีข้อมูลถูกต้องครบถ้วนในระบบจัดซื้อจัดจ้างภาครัฐด้วยอิเล็กทรอนิกส์ (Electronic Government Procurement : e-GP) ของกรมบัญชีกลาง

๑๓. ผู้ยื่นข้อเสนอต้องมีมูลค่าสุทธิของกิจการ ดังนี้

(๑) กรณีผู้ยื่นข้อเสนอเป็นนิติบุคคลที่จัดตั้งขึ้นตามกฎหมายไทยซึ่งได้จดทะเบียนเกินกว่า ๑ ปี ต้องมีมูลค่าสุทธิของกิจการ จากผลต่างระหว่างสินทรัพย์สุทธิหักด้วยหนี้สินสุทธิ ที่ปรากฏในงบแสดง

ฐานะการเงินที่มีการตรวจรับรองแล้ว ซึ่งจะต้องแสดงค่าเป็นบวก ๑ ปีสุดท้ายก่อนวันยื่นข้อเสนอ

(๒) กรณีผู้ยื่นข้อเสนอเป็นนิติบุคคลที่จัดตั้งขึ้นตามกฎหมายไทย ซึ่งยังไม่มีกิจการรายงานงบแสดงฐานะการเงินกับกรมพัฒนาธุรกิจการค้า ให้พิจารณาการกำหนดมูลค่าของทุนจดทะเบียน โดยผู้ยื่นข้อเสนอจะต้องมีทุนจดทะเบียนที่เรียกชำระมูลค่าหุ้นแล้ว ณ วันที่ยื่นข้อเสนอ ไม่ต่ำกว่า ๒ ล้านบาท

(๓) สำหรับการจัดซื้อจัดจ้างครั้งหนึ่งที่มีวงเงินเกิน ๕๐๐,๐๐๐ บาทขึ้นไป กรณีผู้ยื่นข้อเสนอเป็นบุคคลธรรมดา โดยพิจารณาจากหนังสือรับรองบัญชีเงินฝาก ไม่เกิน ๙๐ วันก่อนวันยื่นข้อเสนอ โดยต้องมีเงินฝากคงเหลือในบัญชีธนาคารเป็นมูลค่า ๑ ใน ๔ ของมูลค่างบประมาณของโครงการหรือรายการที่ยื่นข้อเสนอในแต่ละครั้ง และหากเป็นผู้ชนะการจัดซื้อจัดจ้างหรือเป็นผู้ได้รับการคัดเลือกจะต้องแสดงบัญชีเงินฝากที่มีมูลค่าดังกล่าวอีกครั้งหนึ่งในวันลงนามในสัญญา

(๔) กรณีที่ผู้ยื่นข้อเสนอไม่มีมูลค่าสุทธิของกิจการหรือทุนจดทะเบียน หรือมีแต่ไม่เพียงพอที่จะ เข้ายื่นข้อเสนอ ผู้ยื่นข้อเสนอสามารถขอวงเงินสินเชื่อ โดยต้องมีวงเงินสินเชื่อ ๑ ใน ๔ ของมูลค่างบประมาณของโครงการหรือรายการที่ยื่นข้อเสนอในครั้งนั้น (สินเชื่อที่ธนาคารภายในประเทศ หรือบริษัทเงินทุนหรือบริษัทเงินทุนหลักทรัพย์ที่ได้รับอนุญาตให้ประกอบกิจการเงินทุนเพื่อการพาณิชย์ และประกอบธุรกิจค้าประกันตามประกาศของธนาคารแห่งประเทศไทย ตามรายชื่อบริษัทเงินทุนที่ธนาคารแห่งประเทศไทยแจ้งเวียนให้ทราบ โดยพิจารณาจากยอดเงินรวมของวงเงินสินเชื่อที่สำนักงานใหญ่รับรอง หรือที่สำนักงานสาขารับรอง (กรณีได้รับมอบอำนาจจากสำนักงานใหญ่) ซึ่งออกให้แก่ผู้ยื่นข้อเสนอ นับถึงวันยื่นข้อเสนอไม่เกิน ๙๐ วัน)

(๕) กรณีตาม (๑) - (๔) ยกเว้นสำหรับกรณีดังต่อไปนี้

(๕.๑) กรณีที่ผู้ยื่นข้อเสนอเป็นหน่วยงานของรัฐ

(๕.๒) นิติบุคคลที่จัดตั้งขึ้นตามกฎหมายไทยที่อยู่ระหว่างการฟื้นฟูกิจการตามพระราชบัญญัติล้มละลาย (ฉบับที่ ๑๐) พ.ศ. ๒๕๖๑

(๕.๓) งานจ้างก่อสร้าง ที่กรมบัญชีกลางได้ขึ้นทะเบียนผู้ประกอบการงานก่อสร้างแล้ว และงานจ้างก่อสร้างที่หน่วยงานของรัฐได้มีการจัดทำบัญชีผู้ประกอบการงานก่อสร้างที่มีคุณสมบัติเบื้องต้นไว้แล้ว ก่อนวันที่พระราชบัญญัติการจัดซื้อจัดจ้างและการบริหารพัสดุภาครัฐมีผลใช้บังคับ

ผู้ยื่นข้อเสนอต้องยื่นข้อเสนอและเสนอราคาทางระบบจัดซื้อจัดจ้างภาครัฐด้วยอิเล็กทรอนิกส์ ในวันที่ ระหว่างเวลา น. ถึง น.

ผู้สนใจสามารถขอรับเอกสารประกวดราคาอิเล็กทรอนิกส์ โดยดาวน์โหลดเอกสารทางระบบจัดซื้อจัดจ้างภาครัฐด้วยอิเล็กทรอนิกส์ หัวข้อ ค้นหาประกาศจัดซื้อจัดจ้างได้ตั้งแต่วันที่ประกาศจนถึงวันเสนอราคา

ผู้ยื่นข้อเสนอสามารถเตรียมเอกสารข้อเสนอได้ตั้งแต่วันที่ประกาศจนถึงวันเสนอราคา ผู้สนใจสามารถดูรายละเอียดได้ที่เว็บไซต์ www.pakkretcity.go.th หรือ www.gprocurement.go.th หรือสอบถามทางโทรศัพท์หมายเลข ๐-๒๙๖๐-๙๗๐๔ ต่อ ๓๑๘,๓๑๙ ในวันและเวลา

ราชการ

ประกาศ ณ วันที่ ธันวาคม พ.ศ. ๒๕๖๖



(นายวิชัย บรรดาศักดิ์)
นายกเทศมนตรีนครปากเกร็ด



เอกสารประกวดราคาจ้างก่อสร้างด้วยการประกวดราคาอิเล็กทรอนิกส์ (e-bidding)

เลขที่

ประกวดราคาจ้างก่อสร้างโครงการปรับปรุงสะพาน บริเวณทางเข้าหมู่บ้านประชานิเวศน์ ๒ ระยะ ๓ ข้าม

คลองบางตลาด ด้วยวิธีประกวดราคาอิเล็กทรอนิกส์ (e-bidding)

ตามประกาศ เทศบาลนครปากเกร็ด

ลงวันที่ ธันวาคม ๒๕๖๖

เทศบาลนครปากเกร็ด ซึ่งต่อไปนี้เรียกว่า "เทศบาลนครปากเกร็ด" มีความประสงค์จะประกวดราคาจ้างก่อสร้างโครงการปรับปรุงสะพาน บริเวณทางเข้าหมู่บ้านประชานิเวศน์ ๒ ระยะ ๓ ข้าม คลองบางตลาด ด้วยวิธีประกวดราคาอิเล็กทรอนิกส์ (e-bidding) ด้วยวิธีประกวดราคาอิเล็กทรอนิกส์ (e-bidding) โดยปรับปรุงสะพาน บริเวณทางเข้าหมู่บ้านประชานิเวศน์ ๒ ระยะ ๓ ข้ามคลองบางตลาด (สะพานที่ ๑) กว้างประมาณ ๑๒.๐๐ ม. ยาวประมาณ ๑๑.๐๐ ม. พื้นที่ประมาณ ๑๓๒.๐๐ ตร.ม. (สะพานที่ ๒) กว้างประมาณ ๑๒.๐๐ ม. ยาวประมาณ ๘.๐๐ ม. พื้นที่ประมาณ ๙๖.๐๐ ตร.ม. พื้นที่รวมประมาณ ๒๒๘.๐๐ ตร.ม. พร้อมตาดคอนกรีตท้องคลอง ตามแบบรูปและรายการของเทศบาล โดยมีข้อแนะนำและข้อกำหนดดังต่อไปนี้

๑. เอกสารแนบท้ายเอกสารประกวดราคาอิเล็กทรอนิกส์

๑.๑ ร่างรายละเอียดขอบเขตของงานทั้งโครงการ (Terms of Reference : TOR)

๑.๒ แบบใบเสนอราคาที่กำหนดไว้ในระบบจัดซื้อจัดจ้างภาครัฐด้วยอิเล็กทรอนิกส์

๑.๓ แบบสัญญาจ้างก่อสร้าง

๑.๔ แบบหนังสือค้ำประกัน

(๑) หลักประกันการเสนอราคา

(๒) หลักประกันสัญญา

๑.๕ สูตรการปรับราคา

$$K ๑ = ๐.๒๕ + ๐.๑๕ \text{ lt/lo} + ๐.๑๐ \text{ Ct/Co} + ๐.๔๐ \text{ Mt/Mo} + ๐.๑๐ \text{ St/So}$$

(งานอาคาร)

$$K ๒.๑ = ๐.๓๐ + ๐.๑๐ \text{ lt/lo} + ๐.๔๐ \text{ Et/Eo} + ๐.๒๐ \text{ Ft/Fo}$$

(งานดิน)

$$K ๓.๑ = ๐.๓๐ + ๐.๔๐ \text{ At/Ao} + ๐.๒๐ \text{ Et/Eo} + ๐.๑๐ \text{ Ft/Fo}$$

(งานผิวทาง PRIME COAT , TACK COAT , SEAL COAT)

$$K \text{ ๓.๓} = ๐.๓๐ + ๐.๑๐ \text{ Mt/Mo} + ๐.๔๐ \text{ At/Ao} + ๐.๑๐ \text{ Et/Eo} + ๐.๑๐$$

Ft/Fo

(งานผิวถนน Asphaltic Concrete , Penetration Macadam)

$$K \text{ ๓.๔} = ๐.๓๐ + ๐.๑๐ \text{ lt/lo} + ๐.๓๕ \text{ Ct/Co} + ๐.๑๐ \text{ Mt/Mo} + ๐.๑๕$$

St/So

(งานผิวถนนคอนกรีตเสริมเหล็ก)

$$K \text{ ๓.๖} = ๐.๓๐ + ๐.๑๐ \text{ lt/lo} + ๐.๑๕ \text{ Ct/Co} + ๐.๒๐ \text{ Mt/Mo} + ๐.๒๕$$

St/So

(งานโครงสร้างคอนกรีตเสริมเหล็กและงานเชื่อมกันตลิ่ง)

๑.๖ บทนิยาม

(๑) ผู้ที่มีผลประโยชน์ร่วมกัน

(๒) การขัดขวางการแข่งขันอย่างเป็นธรรม

๑.๗ แบบบัญชีเอกสารที่กำหนดไว้ในระบบจัดซื้อจัดจ้างภาครัฐด้วยอิเล็กทรอนิกส์

(๑) บัญชีเอกสารส่วนที่ ๑

(๒) บัญชีเอกสารส่วนที่ ๒

๑.๘ แผนการใช้พัสดุที่ผลิตภายในประเทศและแผนการใช้เหล็กที่ผลิตภายในประเทศ

๑.๙ แผนการทำงาน

๑.๑๐ เอกสารแนบประกาศประกวดราคาจ้าง จำนวน - ๖ - หน้า

๑.๑๑ ตารางแสดงวงเงินงบประมาณที่ได้รับจัดสรรและราคากลางในงานจ้าง

ก่อสร้าง จำนวน - ๑ - หน้า

๒. คุณสมบัติของผู้ยื่นข้อเสนอ

๒.๑ มีความสามารถตามกฎหมาย

๒.๒ ไม่เป็นบุคคลล้มละลาย

๒.๓ ไม่อยู่ระหว่างเลิกกิจการ

๒.๔ ไม่เป็นบุคคลซึ่งอยู่ระหว่างถูกระงับการยื่นข้อเสนอหรือทำสัญญากับหน่วยงาน

ของรัฐไว้ชั่วคราว เนื่องจากเป็นผู้ที่ไม่ผ่านเกณฑ์การประเมินผลการปฏิบัติงานของผู้ประกอบการตามระเบียบ
ที่รัฐมนตรีว่าการกระทรวงการคลังกำหนดตามที่ประกาศเผยแพร่ในระบบเครือข่ายสารสนเทศของกรมบัญชี
กลาง

๒.๕ ไม่เป็นบุคคลซึ่งถูกระงับชื่อไว้ในบัญชีรายชื่อผู้ตั้งงานและได้แจ้งเวียนชื่อให้เป็นผู้

ตั้งงานของหน่วยงานของรัฐในระบบเครือข่ายสารสนเทศของกรมบัญชีกลาง ซึ่งรวมถึงนิติบุคคลที่ผู้ตั้งงานเป็น
หุ้นส่วนผู้จัดการ กรรมการผู้จัดการ ผู้บริหาร ผู้มีอำนาจในการดำเนินงานในกิจการของนิติบุคคลนั้นด้วย

๒.๖ มีคุณสมบัติและไม่มีลักษณะต้องห้ามตามที่คณะกรรมการนโยบายการจัดซื้อ

จัดจ้าง และการบริหารพัสดุภาครัฐกำหนดในราชกิจจานุเบกษา

๒.๗ เป็นนิติบุคคลผู้มีอาชีพรับจ้างงานที่ประกวดราคาอิเล็กทรอนิกส์ดังกล่าว

๒.๘ ไม่เป็นผู้มีผลประโยชน์ร่วมกันกับผู้ยื่นข้อเสนอรายอื่นที่เข้ายื่นข้อเสนอให้แก่

เทศบาลนครปากเกร็ด ณ วันประกาศประกวดราคาอิเล็กทรอนิกส์ หรือไม่เป็นผู้กระทำการอันเป็นการขัดขวาง การแข่งขันอย่างเป็นทางการในการประกวดราคาอิเล็กทรอนิกส์ครั้งนี้

๒.๙ ไม่เป็นผู้ได้รับเอกสิทธิ์หรือความคุ้มกัน ซึ่งอาจปฏิเสธไม่ยอมขึ้นศาลไทย เว้นแต่รัฐบาล ของผู้ยื่นข้อเสนอได้มีคำสั่งให้สละเอกสิทธิ์และความคุ้มกันเช่นนั้น

๒.๑๐ ผู้ยื่นข้อเสนอต้องมีผลงานก่อสร้างประเภทเดียวกันกับผลงานที่ประกวดราคาจ้างก่อสร้างและต้องเป็นงานของผู้รับจ้างในสัญญาเดียว ในวงเงินไม่น้อยกว่า ๒,๖๐๐,๐๐๐.๐๐ บาท (สองล้านหกแสนบาทถ้วน) และเป็นผลงานที่เป็นคู่สัญญาโดยตรงกับหน่วยงานของรัฐ หรือหน่วยงานเอกชนที่ เทศบาลนครปากเกร็ด เชื้อถือ

๒.๑๑ กิจการร่วมค้าที่ยื่นข้อเสนอในรูปแบบของ "กิจการร่วมค้า" ต้องมีคุณสมบัติดังนี้ กรณีที่ข้อตกลงระหว่างผู้เข้าร่วมค้ากำหนดให้ผู้เข้าร่วมค้ารายใดรายหนึ่งเป็นผู้เข้าร่วมค้าหลัก ข้อตกลงระหว่างผู้เข้าร่วมค้าจะต้องมีการกำหนดสัดส่วนหน้าที่และความรับผิดชอบในปริมาณงาน สิ่งของหรือมูลค่าตามสัญญาของผู้เข้าร่วมค้าหลักมากกว่าผู้เข้าร่วมค้ารายอื่นทุกราย

กรณีที่ข้อตกลงระหว่างผู้เข้าร่วมค้ากำหนดให้ผู้เข้าร่วมค้ารายใดรายหนึ่งเป็นผู้เข้าร่วมค้าหลัก กิจการร่วมค่านั้นต้องใช้ผลงานของผู้เข้าร่วมค้าหลักรายเดียวเป็นผลงานของกิจการร่วมค้าที่ยื่นข้อเสนอ

สำหรับข้อตกลงระหว่างผู้เข้าร่วมค้าที่ไม่ได้กำหนดให้ผู้เข้าร่วมค้ารายใดเป็นผู้เข้าร่วมค้าหลัก ผู้เข้าร่วมค้าทุกรายจะต้องมีคุณสมบัติครบถ้วนตามเงื่อนไขที่กำหนดไว้ในเอกสารเชิญชวน หรือหนังสือเชิญชวน

กรณีที่ข้อตกลงระหว่างผู้เข้าร่วมค้ากำหนดให้มีการมอบหมายผู้เข้าร่วมค้ารายใดรายหนึ่งเป็นผู้ยื่นข้อเสนอ ในนามกิจการร่วมค้า การยื่นข้อเสนอดังกล่าวไม่ต้องมีหนังสือมอบอำนาจ

สำหรับข้อตกลงระหว่างผู้เข้าร่วมค้าที่ไม่ได้กำหนดให้ผู้เข้าร่วมค้ารายใดเป็นผู้ยื่นข้อเสนอ ผู้เข้าร่วมค้าทุกรายจะต้องลงลายมือชื่อในหนังสือมอบอำนาจให้ผู้เข้าร่วมค้ารายใดรายหนึ่งเป็นผู้ยื่นข้อเสนอ ในนามกิจการร่วมค้า

๒.๑๒ ผู้ยื่นข้อเสนอต้องลงทะเบียนที่มีข้อมูลถูกต้องครบถ้วนในระบบจัดซื้อจัดจ้างภาครัฐด้วย อิเล็กทรอนิกส์ (Electronic Government Procurement : e-GP) ของกรมบัญชีกลาง

๒.๑๓ ผู้ยื่นข้อเสนอต้องมีมูลค่าสุทธิของกิจการ ดังนี้

(๑) กรณีผู้ยื่นข้อเสนอเป็นนิติบุคคลที่จัดตั้งขึ้นตามกฎหมายไทยซึ่งได้จดทะเบียนเกินกว่า ๑ ปี ต้องมีมูลค่าสุทธิของกิจการ จากผลต่างระหว่างสินทรัพย์สุทธิหักด้วยหนี้สินสุทธิ ที่ปรากฏในงบแสดงฐานะการเงินที่มีการตรวจรับรองแล้ว ซึ่งจะต้องแสดงค่าเป็นบวก ๑ ปีสุดท้ายก่อนวันยื่นข้อเสนอ

(๒) กรณีผู้ยื่นข้อเสนอเป็นนิติบุคคลที่จัดตั้งขึ้นตามกฎหมายไทย ซึ่งยังไม่มีกิจการรายงานงบแสดงฐานะการเงินกับกรมพัฒนาธุรกิจการค้า ให้พิจารณาการกำหนดมูลค่าของทุนจดทะเบียน โดย

ผู้ยื่นข้อเสนอจะต้องมีทุนจดทะเบียนที่เรียกชำระมูลค่าหุ้นแล้ว ณ วันที่ยื่นข้อเสนอ ไม่ต่ำกว่า ๒ ล้านบาท

(๓) สำหรับการจัดซื้อจัดจ้างครั้งหนึ่งที่มีวงเงินเกิน ๕๐๐,๐๐๐ บาทขึ้นไป กรณีผู้ยื่นข้อเสนอเป็นบุคคลธรรมดา โดยพิจารณาจากหนังสือรับรองบัญชีเงินฝาก ไม่เกิน ๙๐ วันก่อนวันยื่นข้อเสนอ โดยต้องมีเงินฝากคงเหลือในบัญชีธนาคารเป็นมูลค่า ๑ ใน ๔ ของมูลค่างบประมาณของโครงการหรือรายการที่ยื่นข้อเสนอในแต่ละครั้ง และหากเป็นผู้ชนะการจัดซื้อจัดจ้างหรือเป็นผู้ได้รับการคัดเลือกจะต้องแสดงบัญชีเงินฝากที่มีมูลค่าดังกล่าวอีกครั้งหนึ่งในวันลงนามในสัญญา

(๔) กรณีที่ผู้ยื่นข้อเสนอไม่มีมูลค่าสุทธิของกิจการหรือทุนจดทะเบียน หรือมีแต่ไม่เพียงพอที่จะ เข้ายื่นข้อเสนอ ผู้ยื่นข้อเสนอสามารถขอวงเงินสินเชื่อ โดยต้องมีวงเงินสินเชื่อ ๑ ใน ๔ ของมูลค่างบประมาณของโครงการหรือรายการที่ยื่นข้อเสนอในครั้งนั้น (สินเชื่อที่ธนาคารภายในประเทศ หรือบริษัทเงินทุนหรือบริษัทเงินทุนหลักทรัพย์ที่ได้รับอนุญาตให้ประกอบกิจการเงินทุนเพื่อการพาณิชย์ และประกอบธุรกิจค้าประกันตามประกาศของธนาคารแห่งประเทศไทย ตามรายชื่อบริษัทเงินทุนที่ธนาคารแห่งประเทศไทยแจ้งเวียนให้ทราบ โดยพิจารณาจากยอดเงินรวมของวงเงินสินเชื่อที่สำนักงานใหญ่รับรอง หรือที่สำนักงานสาขารับรอง (กรณีได้รับมอบอำนาจจากสำนักงานใหญ่) ซึ่งออกให้แก่ผู้ยื่นข้อเสนอ นับถึงวันยื่นข้อเสนอไม่เกิน ๙๐ วัน)

(๕) กรณีตาม (๑) - (๔) ยกเว้นสำหรับกรณีดังต่อไปนี้

(๕.๑) กรณีที่ผู้ยื่นข้อเสนอเป็นหน่วยงานของรัฐ

(๕.๒) นิติบุคคลที่จัดตั้งขึ้นตามกฎหมายไทยที่อยู่ระหว่างการฟื้นฟูกิจการตามพระราชบัญญัติล้มละลาย (ฉบับที่ ๑๐) พ.ศ. ๒๕๖๑

(๕.๓) งานจ้างก่อสร้าง ที่กรมบัญชีกลางได้ขึ้นทะเบียนผู้ประกอบการงานก่อสร้างแล้ว และงานจ้างก่อสร้างที่หน่วยงานของรัฐได้มีการจัดทำบัญชีผู้ประกอบการงานก่อสร้างที่มีคุณสมบัติเบื้องต้นไว้แล้ว ก่อนวันที่พระราชบัญญัติการจัดซื้อจัดจ้างและการบริหารพัสดุภาครัฐมีผลใช้บังคับ

๓. หลักฐานการยื่นข้อเสนอ

ผู้ยื่นข้อเสนอจะต้องเสนอเอกสารหลักฐานยื่นมาพร้อมกับการเสนอราคาทางระบบจัดซื้อจัดจ้างภาครัฐด้วยอิเล็กทรอนิกส์ โดยแยกเป็น ๒ ส่วน คือ

๓.๑ ส่วนที่ ๑ อย่างน้อยต้องมีเอกสารดังต่อไปนี้

(๑) ในกรณีผู้ยื่นข้อเสนอเป็นนิติบุคคล

(ก) ห้างหุ้นส่วนสามัญหรือห้างหุ้นส่วนจำกัด ให้ยื่นสำเนาหนังสือรับรองการจดทะเบียนนิติบุคคล บัญชีรายชื่อหุ้นส่วนผู้จัดการ ผู้มีอำนาจควบคุม (ถ้ามี)

(ข) บริษัทจำกัดหรือบริษัทมหาชนจำกัด ให้ยื่นสำเนาหนังสือรับรองการจดทะเบียนนิติบุคคล หนังสือบริคณห์สนธิ บัญชีรายชื่อกรรมการผู้จัดการ ผู้มีอำนาจควบคุม (ถ้ามี) และบัญชีผู้ถือหุ้นรายใหญ่ (ถ้ามี)

(๒) ในกรณีผู้ยื่นข้อเสนอเป็นบุคคลธรรมดาหรือคณะบุคคลที่มีขึ้นนิติบุคคล ให้ยื่นสำเนาบัตรประจำตัวประชาชนของผู้นั้น สำเนาข้อตกลงที่แสดงถึงการเข้าเป็นหุ้นส่วน (ถ้ามี) สำเนาบัตร

ประจำตัวประชาชนของผู้เป็นหุ้นส่วน หรือสำเนาหนังสือเดินทางของผู้เป็นหุ้นส่วนที่มีได้ถือสัญชาติไทย

(๓) ในกรณีผู้ยื่นข้อเสนอเป็นผู้ยื่นข้อเสนอร่วมกันในฐานะเป็นผู้ร่วมค้า ให้ยื่นสำเนาสัญญาของการเข้าร่วมค้า และเอกสารตามที่ระบุไว้ใน (๑) หรือ (๒) ของผู้ร่วมค้า แล้วแต่กรณี

(๔) ผู้ยื่นข้อเสนอต้องแสดงหลักฐานเกี่ยวกับมูลค่าสุทธิของกิจการ ดังนี้

(๔.๑) ในกรณีผู้ยื่นข้อเสนอเป็นนิติบุคคล ให้ยื่นงบแสดงฐานะการเงินที่มีการรับรองแล้ว ๑ ปีสุดท้ายก่อนวันยื่นข้อเสนอ โดยให้ยื่นขณะเข้าเสนอราคา

(๔.๒) ในกรณีผู้ยื่นข้อเสนอเป็นบุคคลธรรมดา ให้ยื่นหนังสือรับรองบัญชีเงินฝาก ไม่เกิน ๙๐ วัน ก่อนวันยื่นข้อเสนอ โดยให้ยื่นขณะเข้าเสนอราคา และจะต้องแสดงหนังสือรับรองบัญชีเงินฝากที่มีมูลค่าดังกล่าวอีกครั้งหนึ่งในวันลงนามในสัญญา

(๔.๓) กรณีที่ผู้ยื่นข้อเสนอไม่มีมูลค่าสุทธิของกิจการและทุนจดทะเบียน หรือมีแต่ไม่เพียงพอที่จะเข้ายื่นข้อเสนอ ให้ยื่นสำเนาหนังสือรับรองวงเงินสินเชื่อ (สินเชื่อที่ธนาคารภายในประเทศหรือบริษัทเงินทุนหรือบริษัทเงินทุนหลักทรัพย์ที่ได้รับอนุญาตให้ประกอบกิจการเงินทุนเพื่อการพาณิชย์และประกอบธุรกิจค้าประกัน ตามประกาศของธนาคารแห่งประเทศไทย ตามรายชื่อบริษัทเงินทุนที่ธนาคารแห่งประเทศไทยแจ้งเวียนให้ทราบ โดยพิจารณาจากยอดเงินรวมของวงเงินสินเชื่อที่สำนักงานใหญ่รับรองหรือที่สำนักงานสาขารับรอง (กรณีได้รับมอบอำนาจจากสำนักงานใหญ่) ซึ่งออกให้แก่ผู้ยื่นข้อเสนอ นับถึงวันยื่นข้อเสนอไม่เกิน ๙๐ วัน)

(๕) ใบสำคัญแสดงการจดทะเบียนห้างหุ้นส่วนบริษัท

(๖) บัญชีเอกสารส่วนที่ ๑ ทั้งหมดที่ได้ยื่นพร้อมกับการเสนอราคาทางระบบจัดซื้อจัดจ้างภาครัฐด้วยอิเล็กทรอนิกส์ ตามแบบในข้อ ๑.๗ (๑) โดยไม่ต้องแนบในรูปแบบ PDF File (Portable Document Format)

ทั้งนี้ เมื่อผู้ยื่นข้อเสนอดำเนินการแนบไฟล์เอกสารตามบัญชีเอกสารส่วนที่ ๑ ครบถ้วน ถูกต้องแล้ว ระบบจัดซื้อจัดจ้างภาครัฐด้วยอิเล็กทรอนิกส์จะสร้างบัญชีเอกสารส่วนที่ ๑ ตามแบบในข้อ ๑.๗ (๑) ให้โดยผู้ยื่นข้อเสนอไม่ต้องแนบบัญชีเอกสารส่วนที่ ๑ ดังกล่าวในรูปแบบ PDF File (Portable Document Format)

๓.๒ ส่วนที่ ๒ อย่างน้อยต้องมีเอกสารดังต่อไปนี้

(๑) ในกรณีที่ผู้ยื่นข้อเสนอมอบอำนาจให้บุคคลอื่นกระทำการแทนให้แนบหนังสือมอบอำนาจซึ่งติดอากรแสตมป์ตามกฎหมาย โดยมีหลักฐานแสดงตัวตนของผู้มอบอำนาจและผู้รับมอบอำนาจ ทั้งนี้หากผู้รับมอบอำนาจเป็นบุคคลธรรมดาต้องเป็นผู้ที่บรรลุนิติภาวะตามกฎหมายแล้วเท่านั้น

(๒) หลักประกันการเสนอราคา ตามข้อ ๕

(๓) สำเนาหนังสือรับรองผลงานก่อสร้าง

(๔) สำเนาใบขึ้นทะเบียนผู้ประกอบการวิสาหกิจขนาดกลางและขนาดย่อม

(SMEs) (ถ้ามี)

(๕) บัญชีเอกสารส่วนที่ ๒ ทั้งหมดที่ได้ยื่นพร้อมกับการเสนอราคาทางระบบจัด

ซื้อจัดจ้างภาครัฐด้วยอิเล็กทรอนิกส์ตามแบบในข้อ ๑.๗ (๒) โดยไม่ต้องแนบในรูปแบบ PDF File (Portable Document Format)

ทั้งนี้ เมื่อผู้ยื่นข้อเสนอดำเนินการแนบไฟล์เอกสารตามบัญชีเอกสารส่วนที่ ๒ ครบถ้วน ถูกต้องแล้ว ระบบจัดซื้อจัดจ้างภาครัฐด้วยอิเล็กทรอนิกส์จะสร้างบัญชีเอกสารส่วนที่ ๒ ตามแบบในข้อ ๑.๗ (๒) ให้โดยผู้ยื่นข้อเสนอไม่ต้องแนบบัญชีเอกสารส่วนที่ ๒ ดังกล่าวในรูปแบบ PDF File (Portable Document Format)

(๖) เอกสารตามที่กำหนดใน ขอบเขตของงาน โครงการปรับปรุงสะพาน บริเวณทางเข้าหมู่บ้านประชาชนเวศน์ ๒ ระยะ ๓ ข้ามคลองบางตลาด

๔. การเสนอราคา

๔.๑ ผู้ยื่นข้อเสนอต้องยื่นข้อเสนอ และเสนอราคาทางระบบจัดซื้อจัดจ้างภาครัฐด้วยอิเล็กทรอนิกส์ตามที่กำหนดไว้ในเอกสารประกวดราคาอิเล็กทรอนิกส์นี้ โดยไม่มีเงื่อนไขใดๆ ทั้งสิ้น และจะต้องกรอกข้อความให้ถูกต้องครบถ้วน พร้อมทั้งหลักฐานแสดงตัวตนและทำการยืนยันตัวตนของผู้ยื่นข้อเสนอ โดยไม่ต้องแนบบใบเสนอราคาในรูปแบบ PDF File (Portable Document Format)

๔.๒ ให้ผู้ยื่นข้อเสนอกรอกรายละเอียดการเสนอราคาในใบเสนอราคาตามแบบเอกสารประกวดราคาจ้างก่อสร้างด้วยวิธีประกวดราคาอิเล็กทรอนิกส์ (e-bidding) ข้อ ๑.๒ ให้ครบถ้วน โดยไม่ต้องยื่น ใบแจ้งปริมาณงานและราคาและใบบัญชีรายการก่อสร้าง ในรูปแบบ PDF File (Portable Document Format)

ในการเสนอราคาให้เสนอราคาเป็นเงินบาทและเสนอราคาได้เพียงครั้งเดียวและราคาเดียว โดยเสนอราคารวม หรือราคาต่อหน่วย หรือราคาต่อรายการ ตามเงื่อนไขที่ระบุไว้ท้ายใบเสนอราคาให้ถูกต้อง ทั้งนี้ ราคารวมที่เสนอจะต้องตรงกันทั้งตัวเลขและตัวหนังสือ ถ้าตัวเลขและตัวหนังสือไม่ตรงกัน ให้ถือตัวหนังสือเป็นสำคัญ โดยคิดราคารวมทั้งสิ้นซึ่งรวมค่าภาษีมูลค่าเพิ่ม ภาษีอากรอื่น และค่าใช้จ่ายที่พึงระวังแล้ว

ราคาที่เสนอจะต้องเสนอกำหนดยื่นราคาไม่น้อยกว่า ๒๗๐ วัน ตั้งแต่วันเสนอราคาโดยภายในกำหนดยื่นราคา ผู้ยื่นข้อเสนอต้องรับผิดชอบราคาที่ตนได้เสนอไว้และจะถอนการเสนอราคา มิได้

๔.๓ ผู้ยื่นข้อเสนอจะต้องเสนอกำหนดเวลาดำเนินการก่อสร้างแล้วเสร็จไม่เกิน ๒๗๐ วัน นับถัดจากวันลงนามในสัญญาจ้าง หรือวันที่ได้รับหนังสือแจ้งจาก เทศบาลนครปากเกร็ด ให้เริ่มทำงาน

๔.๔ ก่อนเสนอราคา ผู้ยื่นข้อเสนอควรตรวจสอบร่างสัญญา ร่างรายละเอียดขอบเขตของงานทั้งโครงการ (Terms of Reference : TOR) ให้ถี่ถ้วนและเข้าใจเอกสารประกวดราคาจ้างอิเล็กทรอนิกส์ทั้งหมดเสียก่อนที่จะตกลงยื่นข้อเสนอตามเงื่อนไขในเอกสารประกวดราคาจ้างอิเล็กทรอนิกส์

๔.๕ ผู้ยื่นข้อเสนอจะต้องยื่นข้อเสนอและเสนอราคาทางระบบจัดซื้อจัดจ้างภาครัฐด้วย อิเล็กทรอนิกส์ในวันที่ ระหว่างเวลา น. ถึง น. และเวลาในการเสนอราคาให้ถือตามเวลาของระบบจัดซื้อจัดจ้างภาครัฐด้วยอิเล็กทรอนิกส์เป็นเกณฑ์

เมื่อพ้นกำหนดเวลายื่นข้อเสนอและเสนอราคาแล้ว จะไม่รับเอกสารการยื่นข้อเสนอ และการเสนอราคาใดๆ โดยเด็ดขาด

๔.๖ ผู้ยื่นข้อเสนอต้องจัดทำเอกสารสำหรับการเสนอราคาในรูปแบบไฟล์เอกสาร ประเภท PDF File (Portable Document Format) โดยผู้ยื่นข้อเสนอต้องเป็นผู้รับผิดชอบตรวจสอบความครบถ้วน ถูกต้อง และชัดเจนของเอกสาร PDF File ก่อนที่จะยืนยันการเสนอราคา แล้วจึงส่งข้อมูล (Upload) เพื่อเป็นการเสนอราคาให้แก่เทศบาลนครปากเกร็ด ผ่านทางระบบจัดซื้อจัดจ้างภาครัฐด้วยอิเล็กทรอนิกส์

๔.๗ คณะกรรมการพิจารณาผลการประกวดราคาอิเล็กทรอนิกส์จะดำเนินการตรวจสอบ คุณสมบัติของผู้ยื่นข้อเสนอแต่ละรายว่า เป็นผู้ยื่นข้อเสนอที่มีผลประโยชน์ร่วมกันกับผู้ยื่นเสนอรายอื่น ตามข้อ ๑.๖ (๑) หรือไม่ หากปรากฏว่าผู้ยื่นเสนอรายใดเป็นผู้ยื่นข้อเสนอที่มีผลประโยชน์ร่วมกันกับผู้ยื่นเสนอรายอื่น คณะกรรมการฯ จะตัดรายชื่อผู้ยื่นเสนอราคาที่มีผลประโยชน์ร่วมกันนั้นออกจากการเป็นผู้ยื่นข้อเสนอ

หากปรากฏต่อคณะกรรมการพิจารณาผลการประกวดราคาอิเล็กทรอนิกส์ว่า ก่อนหรือในขณะที่มีการพิจารณาข้อเสนอ มีผู้ยื่นเสนอรายใดกระทำการอันเป็นการขัดขวางการแข่งขันอย่างเป็นธรรมตาม ข้อ ๑.๖ (๒) และคณะกรรมการฯ เชื่อว่ามีการกระทำอันเป็นการขัดขวางการแข่งขันอย่างเป็นธรรม คณะกรรมการฯ จะตัดรายชื่อผู้ยื่นเสนอรายนั้นออกจากการเป็นผู้ยื่นข้อเสนอ และเทศบาลนครปากเกร็ด จะพิจารณาลงโทษผู้ยื่นเสนอดังกล่าวเป็นผู้ทำงาน เว้นแต่ เทศบาลนครปากเกร็ด จะพิจารณาเห็นว่า ผู้ยื่นเสนอรายนั้น มิใช่เป็นผู้ริเริ่มให้มีการกระทำดังกล่าวและได้ให้ความร่วมมือเป็นประโยชน์ต่อการพิจารณาของเทศบาลนครปากเกร็ด

๔.๘ ผู้ยื่นข้อเสนอจะต้องปฏิบัติ ดังนี้

- (๑) ปฏิบัติตามเงื่อนไขที่ระบุไว้ในเอกสารประกวดราคาอิเล็กทรอนิกส์
- (๒) ราคาที่เสนอจะต้องเป็นราคาที่รวมภาษีมูลค่าเพิ่ม และภาษีอื่นๆ (ถ้ามี) รวมค่าใช้จ่ายที่ส่งไปเรียบร้อยแล้ว
- (๓) ผู้ยื่นข้อเสนอจะต้องลงทะเบียนเพื่อเข้าสู่กระบวนการเสนอราคา ตามวัน เวลา ที่กำหนด
- (๔) ผู้ยื่นข้อเสนอจะถอนการเสนอราคาที่เสนอแล้วไม่ได้
- (๕) ผู้ยื่นข้อเสนอต้องศึกษาและทำความเข้าใจในระบบและวิธีการเสนอราคา

ด้วยวิธีประกวดราคาอิเล็กทรอนิกส์ ของกรมบัญชีกลางที่แสดงไว้ในเว็บไซต์ www.gprocurement.go.th

๔.๙ คู่สัญญาต้องจัดทำแผนการทำงานมาให้ภายใน ๑๕ วัน นับถัดจากวันลงนามในสัญญา โดยจัดทำแผนการทำงานตามเอกสารแนบท้ายเอกสารประกวดราคาอิเล็กทรอนิกส์ เว้นแต่เป็นกรณีสัญญาที่มีวงเงินไม่เกิน ๕๐๐,๐๐๐ บาท ทั้งนี้ แผนการทำงานให้ถือเป็นเอกสารส่วนหนึ่งของสัญญา

๔.๑๐ ผู้ยื่นข้อเสนอที่เป็นผู้ชนะการเสนอราคาต้องจัดทำแผนการใช้พัสดุที่ผลิตในประเทศและแผนการใช้เหล็กที่ผลิตในประเทศ โดยยื่นให้หน่วยงานของรัฐภายใน ๖๐ วัน นับถัดจากวันลงนาม

ในสัญญา

๕. หลักประกันการเสนอราคา

ผู้ยื่นข้อเสนอต้องวางหลักประกันการเสนอราคาพร้อมกับการเสนอราคาทางระบบการ
จัดซื้อจัดจ้างภาครัฐด้วยอิเล็กทรอนิกส์ โดยใช้หลักประกันอย่างหนึ่งอย่างใดดังต่อไปนี้
จำนวน ๒๖๐,๐๐๐.๐๐ บาท (สองแสนหกหมื่นบาทถ้วน)

๕.๑ เช็คหรือตราพท์ที่ธนาคารเซ็นส่งจ่าย ซึ่งเป็นเช็คหรือตราพท์ลงวันที่ที่ใช้เช็คหรือ
ตราพท์นั้นชำระต่อเจ้าหน้าที่ในวันที่ยื่นข้อเสนอ หรือก่อนวันนั้นไม่เกิน ๓ วันทำการ

๕.๒ หนังสือค้ำประกันอิเล็กทรอนิกส์ของธนาคารภายในประเทศตามแบบที่คณะ
กรรมการนโยบายกำหนด

๕.๓ พันธบัตรรัฐบาลไทย

๕.๔ หนังสือค้ำประกันของบริษัทเงินทุนหรือบริษัทเงินทุนหลักทรัพย์ที่ได้รับอนุญาต
ให้ ประกอบกิจการเงินทุนเพื่อการพาณิชย์และประกอบธุรกิจค้ำประกันตามประกาศของธนาคารแห่งประเทศไทย
ไทย ตามรายชื่อบริษัทเงินทุนที่ธนาคารแห่งประเทศไทยแจ้งเวียนให้ทราบ โดยอนุโลมให้ใช้ตามตัวอย่าง
หนังสือค้ำประกันของธนาคารที่คณะกรรมการนโยบายกำหนด

กรณีที่ผู้ยื่นข้อเสนอ นำเช็คหรือตราพท์ที่ธนาคารส่งจ่ายหรือพันธบัตรรัฐบาลไทยหรือ
หนังสือค้ำประกันของบริษัทเงินทุนหรือบริษัทเงินทุนหลักทรัพย์ มาวางเป็นหลักประกันการเสนอราคาจะต้อง
ส่งต้นฉบับเอกสารดังกล่าวมาให้เทศบาลนครปากเกร็ดตรวจสอบความถูกต้องในวันที่ ระหว่าง
เวลา น. ถึง น.

กรณีที่ผู้ยื่นข้อเสนอที่ยื่นข้อเสนอในรูปแบบของ "กิจการร่วมค้า" ประสงค์จะใช้หนังสือ
ค้ำประกันอิเล็กทรอนิกส์ของธนาคารในประเทศเป็นหลักประกันการเสนอราคาให้ระบุชื่อผู้เข้าร่วมค้ารายที่
สัญญาร่วมค้ากำหนดให้เป็นผู้เข้ายื่นข้อเสนอกับหน่วยงานของรัฐเป็นผู้ยื่นข้อเสนอ

หลักประกันการเสนอราคาตามข้อนี้ เทศบาลนครปากเกร็ดจะคืนให้ผู้ยื่นข้อเสนอหรือผู้
ค้ำประกันภายใน ๑๕ วัน นับถัดจากวันที่เทศบาลนครปากเกร็ดได้พิจารณาเห็นชอบรายงานผลคัดเลือกผู้ชนะ
การประกวดราคาเรียบร้อยแล้ว เว้นแต่ผู้ยื่นข้อเสนอรายที่คัดเลือกไว้ซึ่งเสนอราคาต่ำสุดหรือได้คะแนนรวมสูง
สุดไม่เกิน ๓ ราย ให้คืนได้ต่อเมื่อได้ทำสัญญาหรือข้อตกลง หรือผู้ยื่นข้อเสนอได้พ้นจากข้อผูกพันแล้ว

การคืนหลักประกันการเสนอราคา ไม่ว่าในกรณีใด ๆ จะคืนให้โดยไม่มีดอกเบี้ย

๖. หลักเกณฑ์และสิทธิในการพิจารณา

๖.๑ การพิจารณาผลการยื่นข้อเสนอประกวดราคาอิเล็กทรอนิกส์ครั้งนี้ เทศบาลนคร
ปากเกร็ดจะพิจารณาตัดสินโดยใช้หลักเกณฑ์ ราคา

๖.๒ การพิจารณาผู้ชนะการยื่นข้อเสนอ
กรณีใช้หลักเกณฑ์ราคาในการพิจารณาผู้ชนะการยื่นข้อเสนอ เทศบาลนคร
ปากเกร็ด จะพิจารณาจาก ราคารวม

๖.๓ หากผู้ยื่นข้อเสนอรายใดมีคุณสมบัติไม่ถูกต้องตามข้อ ๒ หรือยื่นหลักฐานการยื่น

ข้อเสนอไม่ถูกต้อง หรือไม่ครบถ้วนตามข้อ ๓ หรือยื่นข้อเสนอไม่ถูกต้องตามข้อ ๔ แล้ว คณะกรรมการพิจารณาผล การประกวดราคาอิเล็กทรอนิกส์จะไม่รับพิจารณาข้อเสนอของผู้ยื่นข้อเสนอรายนั้น เว้นแต่ ผู้ยื่นข้อเสนอรายใดเสนอเอกสารทางเทคนิคหรือรายละเอียดคุณลักษณะเฉพาะของพัสดุที่จะจ้างไม่ครบถ้วน หรือเสนอรายละเอียดแตกต่างไปจากเงื่อนไขที่เทศบาลนครปากเกร็ดกำหนดไว้ในประกาศและเอกสารประกวดราคาอิเล็กทรอนิกส์ ในส่วนที่มีสาระสำคัญและความแตกต่างนั้น ไม่มีผลทำให้เกิดการได้เปรียบเสียเปรียบ ต่อผู้ยื่นข้อเสนอรายอื่น หรือเป็นการผิดพลาดเล็กน้อย คณะกรรมการฯ อาจพิจารณาผ่อนปรนการตัดสิทธิ ผู้ยื่นข้อเสนอรายนั้น

๖.๔ เทศบาลนครปากเกร็ดสงวนสิทธิ์ไม่พิจารณาข้อเสนอของผู้ยื่นข้อเสนอโดยไม่มีการผ่อนผัน ในกรณีดังต่อไปนี้

(๑) ไม่กรอกชื่อผู้ยื่นข้อเสนอในการเสนอราคาทางระบบจัดซื้อจัดจ้าง ด้วยอิเล็กทรอนิกส์

(๒) เสนอรายละเอียดแตกต่างไปจากเงื่อนไขที่กำหนดในเอกสารประกวดราคา อิเล็กทรอนิกส์ที่เป็นสาระสำคัญ หรือมีผลทำให้เกิดความได้เปรียบเสียเปรียบแก่ผู้ยื่นข้อเสนอรายอื่น

๖.๕ ในการตัดสินการประกวดราคาอิเล็กทรอนิกส์หรือในการทำสัญญา คณะกรรมการพิจารณาผลการประกวดราคาอิเล็กทรอนิกส์หรือเทศบาลนครปากเกร็ด มีสิทธิให้ผู้ยื่นข้อเสนอชี้แจงข้อเท็จจริงเพิ่มเติมได้ เทศบาลนครปากเกร็ดมีสิทธิที่จะไม่รับข้อเสนอ ไม่รับราคา หรือไม่ทำสัญญา หากข้อเท็จจริงดังกล่าวไม่เหมาะสมหรือไม่ถูกต้อง

๖.๖ เทศบาลนครปากเกร็ดทรงไว้ซึ่งสิทธิที่จะไม่รับราคาต่ำสุด หรือราคาหนึ่งราคาใด หรือราคาที่เสนอทั้งหมดก็ได้ และอาจพิจารณาเลือกจ้างในจำนวน หรือขนาด หรือเฉพาะรายการหนึ่งรายการใด หรืออาจจะยกเลิก การประกวดราคาอิเล็กทรอนิกส์โดยไม่พิจารณาจัดจ้างเลยก็ได้ สุดแต่จะพิจารณา ทั้งนี้ เพื่อประโยชน์ของทางราชการเป็นสำคัญ และให้ถือว่าการตัดสินของ เทศบาลนครปากเกร็ดเป็นเด็ดขาด ผู้ยื่นข้อเสนอจะเรียกร้องค่าใช้จ่าย หรือค่าเสียหายใดๆ มิได้ รวมทั้ง เทศบาลนครปากเกร็ดจะพิจารณายกเลิกการประกวดราคาอิเล็กทรอนิกส์และลงโทษผู้ยื่นข้อเสนอเป็นผู้ทำงาน ไม่ว่าจะเป็นผู้ยื่นข้อเสนอที่ได้รับการคัดเลือกหรือไม่ก็ตาม หากมีเหตุที่เชื่อได้ว่าผู้ยื่นข้อเสนอกระทำการโดยไม่สุจริต เช่น การเสนอเอกสารอันเป็นเท็จ หรือใช้ข้อมูลคลลธรรมดา หรือนิตินบุคคลอื่นมาเสนอราคาแทน เป็นต้น

ในกรณีที่ผู้ยื่นข้อเสนอรายที่เสนอราคาต่ำสุด เสนอราคาต่ำจนคาดหมายได้ว่าไม่อาจดำเนินงานตามเอกสารประกวดราคาอิเล็กทรอนิกส์ได้ คณะกรรมการพิจารณาผลการประกวดราคา อิเล็กทรอนิกส์หรือเทศบาลนครปากเกร็ด จะให้ผู้ยื่นข้อเสนอนั้นชี้แจงและแสดงหลักฐานเพื่อให้เชื่อได้ว่า ผู้ยื่นข้อเสนอสามารถดำเนินงานตามเอกสารประกวดราคาอิเล็กทรอนิกส์ให้เสร็จสมบูรณ์ หากคำชี้แจงไม่เป็นที่รับฟังได้ เทศบาลนครปากเกร็ด มีสิทธิที่จะไม่รับข้อเสนอหรือไม่รับราคาของผู้ยื่นข้อเสนอรายนั้น ทั้งนี้ ผู้ยื่นข้อเสนอดังกล่าวไม่มีสิทธิเรียกร้องค่าใช้จ่ายหรือค่าเสียหายใดๆ จากเทศบาลนครปากเกร็ด

๖.๗ ก่อนลงนามในสัญญา เทศบาลนครปากเกร็ด อาจประกาศยกเลิกการ

ประกวดราคาอิเล็กทรอนิกส์ หากปรากฏว่ามีการกระทำที่เข้าลักษณะผู้ยื่นข้อเสนอที่ชนะการประกวดราคา หรือที่ได้รับการคัดเลือกมีผลประโยชน์ร่วมกัน หรือมีส่วนได้เสียกับผู้ยื่นข้อเสนอรายอื่น หรือขัดขวางการ แข่งขันอย่างเป็นธรรม หรือสมยอมกันกับผู้ยื่นข้อเสนอรายอื่น หรือเจ้าหน้าที่ในการเสนอราคา หรือถือว่า กระทำการทุจริตอื่นใดในการเสนอราคา

๖.๘ หากผู้ยื่นข้อเสนอซึ่งเป็นผู้ประกอบการ SMEs เสนอราคาสูงกว่าราคาต่ำสุดของผู้ยื่นข้อเสนอรายอื่นที่ไม่เกินร้อยละ ๑๐ ให้หน่วยงานของรัฐจัดซื้อจัดจ้างกับผู้ประกอบการ SMEs ดังกล่าว โดยจัดเรียงลำดับผู้ยื่นข้อเสนอซึ่งเป็นผู้ประกอบการ SMEs ซึ่งเสนอราคาสูงกว่าราคาต่ำสุดของผู้ยื่นข้อเสนอ รายอื่นไม่เกินร้อยละ ๑๐ ที่จะเรียกมาทำสัญญาไม่เกิน ๓ ราย

ผู้ยื่นข้อเสนอที่เป็นกิจการร่วมค้าที่จะได้สิทธิตามวรรคหนึ่ง ผู้เข้าร่วมค้าทุกราย จะต้องเป็นผู้ประกอบการ SMEs

ทั้งนี้ ผู้ประกอบการ SMEs ที่จะได้แต้มต่อด้านราคาตามวรรคหนึ่ง จะต้อง มีวงเงินสัญญาสะสมตามปีปฏิทินรวมกับราคาที่เสนอในครั้งนั้นแล้ว มีมูลค่ารวมกันไม่เกินมูลค่าของรายได้ตาม ขนาดที่ขึ้นทะเบียนไว้กับ สสว.

๖.๙ หากผู้ยื่นข้อเสนอซึ่งมีผู้ประกอบการ SMEs แต่เป็นบุคคลธรรมดาที่ถือสัญชาติ ไทยหรือนิติบุคคลที่จัดตั้งขึ้นตามกฎหมายไทยเสนอราคาสูงกว่าราคาต่ำสุดของผู้ยื่นข้อเสนอซึ่งเป็นผู้ ยื่นข้อเสนอที่มีได้ถือสัญชาติไทยหรือนิติบุคคลที่จัดตั้งขึ้นตามกฎหมายของต่างประเทศไม่เกินร้อยละ ๓ ให้ จัดซื้อจัดจ้างกับบุคคลธรรมดาที่ถือสัญชาติไทยหรือนิติบุคคลที่จัดตั้งขึ้นตามกฎหมายไทยดังกล่าว

ผู้ยื่นข้อเสนอที่เป็นกิจการร่วมค้าที่จะได้สิทธิตามวรรคหนึ่ง ผู้เข้าร่วมค้าทุกราย จะต้องเป็นบุคคลธรรมดาที่ถือสัญชาติไทยหรือนิติบุคคลที่จัดตั้งขึ้นตามกฎหมายไทย

๗. การทำสัญญาจ้างก่อสร้าง

ผู้ชนะการประกวดราคาอิเล็กทรอนิกส์จะต้องทำสัญญาจ้างตามแบบสัญญา ดังระบุ ในข้อ ๑.๓ หรือทำข้อตกลงเป็นหนังสือกับเทศบาลนครปากเกร็ด ภายใน ๑๕ วัน นับถัดจากวันที่ได้รับแจ้ง และจะต้องวางหลักประกันสัญญาเป็นจำนวนเงินเท่ากับร้อยละ ๕ ของราคาค่าจ้างที่ประกวดราคา อิเล็กทรอนิกส์ ให้เทศบาลนครปากเกร็ดยึดถือไว้ในขณะทำสัญญาโดยใช้หลักประกันอย่างหนึ่งอย่างใด ดังต่อไปนี้

๗.๑ เงินสด

๗.๒ เช็คหรือตราพท์ที่ธนาคารเซ็นสั่งจ่าย ซึ่งเป็นเช็คหรือตราพท์ลงวันที่ที่ใช้เช็คหรือ ตราพท์นั้น ชำระต่อเจ้าหน้าที่ในวันทำสัญญา หรือก่อนวันนั้นไม่เกิน ๓ วันทำการ

๗.๓ หนังสือค้ำประกันของธนาคารภายในประเทศ ตามตัวอย่างที่คณะกรรมการ นโยบายกำหนด ดังระบุในข้อ ๑.๔ (๒) หรือจะเป็นหนังสือค้ำประกันอิเล็กทรอนิกส์ตามวิธีการที่กรมบัญชีกลาง กำหนด

๗.๔ หนังสือค้ำประกันของบริษัทเงินทุน หรือบริษัทเงินทุนหลักทรัพย์ที่ได้รับอนุญาต ให้ประกอบกิจการเงินทุนเพื่อการพาณิชย์และประกอบธุรกิจค้ำประกันตามประกาศของธนาคารแห่งประเทศไทย

ไทย ตามรายชื่อบริษัทเงินทุนที่ธนาคารแห่งประเทศไทยแจ้งเวียนให้ทราบ โดยอนุโลมให้ใช้ตามตัวอย่าง หนังสือค้ำประกันของธนาคารที่คณะกรรมการนโยบายกำหนด ดังระบุในข้อ ๑.๔ (๒)

๗.๕ พันธบัตรรัฐบาลไทย

หลักประกันนี้จะคืนให้ โดยไม่มีดอกเบี้ยภายใน ๑๕ วันนับถัดจากวันที่ผู้ชนะการประกวดราคาอิเล็กทรอนิกส์ (ผู้รับจ้าง) พ้นจากข้อผูกพันตามสัญญาจ้างแล้ว

๘. ค่าจ้างและการจ่ายเงิน

เทศบาลนครปากเกร็ด จะจ่ายค่าจ้างซึ่งได้รวมภาษีมูลค่าเพิ่มตลอดจนภาษีอากรอื่น ๆ และค่าใช้จ่ายทั้งปวงด้วยแล้วโดยถือราคาเหมารวมเป็นเกณฑ์และกำหนดการจ่ายเงินเป็นจำนวน ๗ งวดดังนี้

คณะกรรมการตรวจรับพัสดุ สามารถตรวจรับพัสดุงวดใดงวดหนึ่งก่อนได้ ทั้งนี้ต้องตรวจรับพัสดุในงวดที่หนึ่งให้แล้วเสร็จ

งวดที่ ๑ เป็นจำนวนเงินในอัตราร้อยละ ๗ ของค่าจ้าง เมื่อผู้รับจ้างได้ปฏิบัติงานก่อสร้างเสาเข็มเจาะขนาด Ø ๐.๓๕ เมตร แล้วเสร็จ (จำนวน ๑๔ ต้น) ของสะพานที่ ๒ ตามแบบรูปและรายการของเทศบาล ให้แล้วเสร็จภายใน ๔๐ วัน

งวดที่ ๒ เป็นจำนวนเงินในอัตราร้อยละ ๑๗ ของค่าจ้าง เมื่อผู้รับจ้างได้ปฏิบัติงานเทคอนกรีตคาน คสล. ผนังกำแพงกันดิน คสล. เทคอนกรีตขอบสะพาน คสล. และเทคอนกรีตตาดท้องคลองแล้วเสร็จ ของสะพานที่ ๒ ตามแบบรูปและรายการของเทศบาล ให้แล้วเสร็จภายใน ๘๐ วัน

งวดที่ ๓ เป็นจำนวนเงินในอัตราร้อยละ ๑๐ ของค่าจ้าง เมื่อผู้รับจ้างได้ปฏิบัติงานวางแผ่นพื้นสะพานคอนกรีตอัดแรง เทคอนกรีตพื้นสะพาน คสล. และเทคอนกรีตทางเชื่อมสะพานและถนน ของสะพานที่ ๒ ตามแบบรูปและรายการของเทศบาล ให้แล้วเสร็จภายใน ๑๒๐ วัน

งวดที่ ๔ เป็นจำนวนเงินในอัตราร้อยละ ๗ ของค่าจ้าง เมื่อผู้รับจ้างได้ปฏิบัติงานก่อสร้างเสาเข็มเจาะขนาด Ø ๐.๓๕ เมตร แล้วเสร็จ (จำนวน ๑๔ ต้น) ของสะพานที่ ๑ ตามแบบรูปและรายการของเทศบาล ให้แล้วเสร็จภายใน ๑๖๐ วัน

งวดที่ ๕ เป็นจำนวนเงินในอัตราร้อยละ ๒๐ ของค่าจ้าง เมื่อผู้รับจ้างได้ปฏิบัติงานเทคอนกรีตคาน คสล. ผนังกำแพงกันดิน คสล. เทคอนกรีตขอบสะพาน คสล. และเทคอนกรีตตาดท้องคลองแล้วเสร็จของสะพานที่ ๑ ตามแบบรูปและรายการของเทศบาล ให้แล้วเสร็จภายใน ๒๐๐ วัน

งวดที่ ๖ เป็นจำนวนเงินในอัตราร้อยละ ๑๔ ของค่าจ้าง เมื่อผู้รับจ้างได้ปฏิบัติงานวางแผ่นพื้นสะพานคอนกรีตอัดแรง เทคอนกรีตพื้นสะพาน คสล. และเทคอนกรีตทางเชื่อมสะพานและถนน ของสะพานที่ ๑ ตามแบบรูปและรายการของเทศบาล ให้แล้วเสร็จภายใน ๒๔๐ วัน

งวดสุดท้าย เป็นจำนวนเงินในอัตราร้อยละ ๒๕ ของค่าจ้าง เมื่อผู้รับจ้างได้ปฏิบัติงานทั้งหมดให้แล้วเสร็จเรียบร้อยตามสัญญาหรือข้อตกลงจ้างเป็นหนังสือ รวมทั้งทำสถานที่ก่อสร้างให้สะอาดเรียบร้อย

๙. อัตราค่าปรับ

ค่าปรับตามสัญญาจ้างแนบท้ายเอกสารประกวดราคาอิเล็กทรอนิกส์นี้ หรือข้อตกลงจ้าง

เป็นหนังสือจะกำหนด ดังนี้

๙.๑ กรณีที่ผู้รับจ้างงานที่รับจ้างไปจ้างช่วงให้ผู้อื่นทำอีกทอดหนึ่งโดยไม่ได้รับอนุญาตจากเทศบาลนครปากเกร็ด จะกำหนดค่าปรับสำหรับการฝ่าฝืนดังกล่าวเป็นจำนวนร้อยละ ๑๐.๐๐ ของวงเงินของงานจ้างช่วงนั้น

๙.๒ กรณีที่ผู้รับจ้างปฏิบัติผิดสัญญาจ้างก่อสร้าง นอกเหนือจากข้อ ๙.๑ จะกำหนดค่าปรับเป็นรายวันเป็นจำนวนเงินตายตัวในอัตราร้อยละ ๐.๒๕ ของราคางานจ้าง

๑๐. การรับประกันความชำรุดบกพร่อง

ผู้ชนะการประกวดราคาอิเล็กทรอนิกส์ซึ่งได้ทำสัญญาจ้าง ตามแบบ ดังระบุในข้อ ๑.๓ หรือข้อตกลงจ้างเป็นหนังสือแล้วแต่กรณี จะต้องรับประกันความชำรุดบกพร่องของงานจ้างที่เกิดขึ้นภายในระยะเวลา ไม่น้อยกว่า ๒ ปี นับถัดจากวันที่เทศบาลนครปากเกร็ดได้รับมอบงาน โดยต้องบริหารจัดการซ่อมแซมแก้ไขให้ใช้งานได้ดีดังเดิมภายใน ๑๕ วัน นับถัดจากวันที่ได้รับแจ้งความชำรุดบกพร่อง

๑๑. ข้อสงวนสิทธิในการยื่นข้อเสนอและอื่น ๆ

๑๑.๑ เงินค่าจ้างสำหรับงานจ้างครั้งนี้ ได้มาจากเบิกจ่ายจากเงินงบประมาณรายจ่ายประจำปี พ.ศ. ๒๕๖๕

การลงนามในสัญญาจะกระทำต่อเมื่อ เทศบาลนครปากเกร็ดได้รับอนุมัติเงินค่าก่อสร้างจากเบิกจ่ายจากเงินงบประมาณรายจ่ายประจำปี พ.ศ. ๒๕๖๕

๑๑.๒ เมื่อเทศบาลนครปากเกร็ดได้คัดเลือกผู้ยื่นข้อเสนอรายใดให้เป็นผู้รับจ้าง และได้ตกลงจ้าง ตามการประกวดราคาอิเล็กทรอนิกส์แล้ว ถ้าผู้รับจ้างจะต้องส่งหรือนำสิ่งของมาเพื่องานจ้างดังกล่าว เข้ามาจากต่างประเทศ และของนั้นต้องนำเข้ามาโดยทางเรือในเส้นทางที่มีเรือไทยเดินอยู่ และสามารถให้บริการรับขนได้ตามที่รัฐมนตรีว่าการกระทรวงคมนาคมประกาศกำหนด ผู้ยื่นข้อเสนอซึ่งเป็นผู้รับจ้างจะต้องปฏิบัติตามกฎหมายว่าด้วยการส่งเสริมการพาณิชย์ ดังนี้

(๑) แจกการส่งหรือนำสิ่งของดังกล่าวเข้ามาจากต่างประเทศต่อกรมเจ้าท่า ภายใน ๗ วัน นับตั้งแต่วันที่ผู้รับจ้างส่งหรือซื้อของจากต่างประเทศ เว้นแต่เป็นของที่รัฐมนตรีว่าการกระทรวงคมนาคมประกาศยกเว้นให้บรรทุกโดยเรืออื่นได้

(๒) จัดการให้สิ่งของดังกล่าวบรรทุกโดยเรือไทย หรือเรือที่มีสิทธิเช่นเดียวกับเรือไทยจากต่างประเทศมายังประเทศไทย เว้นแต่จะได้รับอนุญาตจากกรมเจ้าท่า ให้บรรทุกสิ่งของนั้น โดยเรืออื่น ที่มีใช้เรือไทย ซึ่งจะต้องได้รับอนุญาตเช่นนั้นก่อนบรรทุกของลงเรืออื่น หรือเป็นของที่รัฐมนตรีว่าการกระทรวงคมนาคมประกาศยกเว้นให้บรรทุกโดยเรืออื่น

(๓) ในกรณีที่ไม่ปฏิบัติตาม (๑) หรือ (๒) ผู้รับจ้างจะต้องรับผิดชอบตามกฎหมายว่าด้วยการส่งเสริมการพาณิชย์

๑๑.๓ ผู้ยื่นข้อเสนอซึ่งเทศบาลนครปากเกร็ดได้คัดเลือกแล้ว ไม่ไปทำสัญญาหรือข้อตกลงจ้างเป็นหนังสือภายในเวลาที่กำหนดดังระบุไว้ในข้อ ๗ เทศบาลนครปากเกร็ดจะริบหลักประกันการยื่นข้อเสนอ หรือเรียกธำนาจจากผู้ออกหนังสือค้ำประกัน การยื่นข้อเสนอทันที และอาจพิจารณาเรียกธำนาจให้ชัดใช้

ความเสียหายอื่น (ถ้ามี) รวมทั้งจะพิจารณาให้เป็นผู้ทำงาน ตามระเบียบกระทรวงการคลังว่าด้วยการจัดซื้อจัดจ้างและการบริหารพัสดุภาครัฐ

๑๑.๔ เทศบาลนครปากเกร็ดสงวนสิทธิ์ที่จะแก้ไขเพิ่มเติมเงื่อนไข หรือข้อกำหนดในแบบสัญญาหรือข้อตกลงจ้างเป็นหนังสือให้เป็นไปตามความเห็นของสำนักงานอัยการสูงสุด (ถ้ามี)

๑๑.๕ ในกรณีที่เอกสารแนบท้ายเอกสารประกวดราคาอิเล็กทรอนิกส์นี้ มีความขัดหรือแย้งกันผู้ยื่นข้อเสนอจะต้องปฏิบัติตามคำวินิจฉัยของเทศบาลนครปากเกร็ด คำวินิจฉัยดังกล่าวให้ถือเป็นที่สุด และ ผู้ยื่นข้อเสนอไม่มีสิทธิเรียกร้องค่าใช้จ่ายใดๆ เพิ่มเติม

๑๑.๖ เทศบาลนครปากเกร็ด อาจประกาศยกเลิกการจัดจ้างในกรณีต่อไปนี้ได้ โดยที่ผู้ยื่นข้อเสนอจะเรียกร้องค่าเสียหายใดๆ จากเทศบาลนครปากเกร็ดไม่ได้

(๑) เทศบาลนครปากเกร็ดไม่ได้รับการจัดสรรเงินที่จะใช้ในการจัดจ้างหรือได้รับจัดสรรแต่ไม่เพียงพอที่จะทำการจัดจ้างครั้งนี้ต่อไป

(๒) มีการกระทำที่เข้าลักษณะผู้ยื่นข้อเสนอที่ชนะการจัดจ้างหรือที่ได้รับการคัดเลือกมี ผลประโยชน์ร่วมกัน หรือมีส่วนได้เสียกับผู้ยื่นข้อเสนอรายอื่น หรือขัดขวางการแข่งขันอย่างเป็นธรรมหรือสมยอมกันกับผู้ยื่นข้อเสนอรายอื่น หรือเจ้าหน้าที่ในการเสนอราคา หรือถือว่ากระทำการทุจริตอื่นใดในการเสนอราคา

(๓) การทำการจัดจ้างครั้งนี้ต่อไปอาจก่อให้เกิดความเสียหายแก่เทศบาลนครปากเกร็ด หรือกระทบต่อประโยชน์สาธารณะ

(๔) กรณีอื่นในทำนองเดียวกับ (๑) (๒) หรือ (๓) ตามที่กำหนดในกฎกระทรวง ซึ่งออกตามความในกฎหมายว่าด้วยการจัดซื้อจัดจ้างและการบริหารพัสดุภาครัฐ

๑๒. การปรับราคาค่างานก่อสร้าง

การปรับราคาค่างานก่อสร้างตามสูตรการปรับราคาดังระบุในข้อ ๑.๕ จะนำมาใช้ในกรณีที่ ค่างานก่อสร้างลดลงหรือเพิ่มขึ้น โดยวิธีการต่อไปนี้

ตามเงื่อนไข หลักเกณฑ์ สูตรและวิธีคำนวณที่ใช้กับสัญญาแบบปรับราคาได้ตามมติ คณะรัฐมนตรีเมื่อวันที่ ๒๒ สิงหาคม ๒๕๓๒ เรื่อง การพิจารณาช่วยเหลือผู้ประกอบการอาชีพงานก่อสร้าง ตามหนังสือสำนักเลขาธิการคณะรัฐมนตรี ที่ นร ๐๒๐๓/ว ๑๐๙ ลงวันที่ ๒๔ สิงหาคม ๒๕๓๒

สูตรการปรับราคา (สูตรค่า K) จะต้องคงที่ที่ระดับที่กำหนดไว้ในวันแล้วเสร็จตามที่กำหนดไว้ในสัญญา หรือภายในระยะเวลาที่เทศบาลนครปากเกร็ดได้ขยายออกไป โดยจะใช้สูตรของทางราชการที่ได้ระบุในข้อ ๑.๕

๑๓. มาตรฐานฝีมือช่าง

เมื่อเทศบาลนครปากเกร็ดได้คัดเลือกผู้ยื่นข้อเสนอรายใดให้เป็นผู้รับจ้างและได้ตกลงจ้างก่อสร้าง ตามประกาศนี้แล้วผู้ยื่นข้อเสนอจะต้องตกลงว่าในการปฏิบัติงานก่อสร้างดังกล่าว ผู้ยื่นข้อเสนอจะต้องมีและใช้ผู้มีวุฒิบัตรระดับ ปวส. หรือเทียบเท่าจากสถาบันการศึกษาที่ ก.พ. รับรองให้เข้ารับราชการได้ ในอัตราไม่ต่ำกว่าร้อยละ ๑๐ ของแต่ละสาขาช่างแต่จะต้องมีจำนวนช่างอย่างน้อย ๑ คน ในแต่ละสาขาช่าง ดังต่อไปนี้

๑๓.๑ สาขาช่างก่อสร้าง หรือช่างโยธา หรือช่างสำรวจ

๑๔. การปฏิบัติตามกฎหมายและระเบียบ

ในระหว่างระยะเวลาการก่อสร้าง ผู้ยื่นข้อเสนอที่ได้รับการคัดเลือกให้เป็นผู้รับจ้างต้องปฏิบัติ ตามหลักเกณฑ์ที่กฎหมายและระเบียบได้กำหนดไว้โดยเคร่งครัด

๑๕. การประเมินผลการปฏิบัติงานของผู้ประกอบการ

เทศบาลนครปากเกร็ด สามารถนำผลการปฏิบัติงานแล้วเสร็จตามสัญญาของผู้ยื่นข้อเสนอที่ได้รับการคัดเลือกให้ เป็นผู้รับจ้างเพื่อนำมาประเมินผลการปฏิบัติงานของผู้ประกอบการ

ทั้งนี้ หากผู้ยื่นข้อเสนอที่ได้รับการคัดเลือกไม่ผ่านเกณฑ์ที่กำหนดจะถูกระงับการยื่นข้อเสนอหรือทำสัญญากับเทศบาลนครปากเกร็ด ไว้ชั่วคราว

เทศบาลนครปากเกร็ด



ธันวาคม ๒๕๖๖

เอกสารแนบประกาศประกวดราคาจ้าง



บันทึกข้อความ

ส่วนราชการ สำนักช่าง ส่วนควบคุมการก่อสร้าง โทร.๘๑๗

ที่ ๕๔๑๒ /๒๕๖๖

วันที่ ๒๘ พฤศจิกายน ๒๕๖๖

เรื่อง ขอรับความเห็นชอบการจัดทำแบบรูปรายการงานก่อสร้างและร่างรายละเอียดขอบเขตของงาน (Terms of Reference:TOR) โครงการปรับปรุงสะพาน บริเวณทางเข้าหมู่บ้านประชาชนเวศน์ ๒ ระยะ ๓ ซ้ำมคลองบางตลาด

เรียน นายกเทศมนตรี ปลัดเทศบาล ผู้อำนวยการสำนักช่าง ผู้อำนวยการส่วนควบคุมการก่อสร้าง

ตามคำสั่งเทศบาลนครปากเกร็ด ที่ ๑๙๒๐/๒๕๖๖ ลงวันที่ ๑๗ พฤศจิกายน ๒๕๖๖ ได้แต่งตั้งคณะกรรมการจัดทำแบบรูปรายการงานก่อสร้างและร่างรายละเอียดขอบเขตของงาน (Terms of Reference:TOR) โครงการปรับปรุงสะพาน บริเวณทางเข้าหมู่บ้านประชาชนเวศน์ ๒ ระยะ ๓ ซ้ำมคลองบางตลาด โดยให้ดำเนินการจัดทำแบบรูปรายการงานก่อสร้างและรายละเอียดขอบเขตของงาน (Terms of Reference:TOR) โครงการดังกล่าว ให้มีประสิทธิภาพและเกิดประโยชน์สูงสุดแก่ทางราชการ นั้น

คณะกรรมการได้ดำเนินการจัดทำแบบรูปรายการงานก่อสร้างและรายละเอียดขอบเขตของงาน (Terms of Reference:TOR) โครงการดังกล่าว เรียบร้อยแล้ว จึงขอรับความเห็นชอบดำเนินการจัดทำแบบรูปรายการงานก่อสร้างและรายละเอียดขอบเขตของงาน (Terms of Reference:TOR) โครงการดังกล่าว เพื่อให้ประกอบและเป็นข้อกำหนดในการดำเนินการจัดซื้อจัดจ้างตามระเบียบ ฯ ต่อไป

จึงเรียนมาเพื่อโปรดพิจารณาอนุมัติ

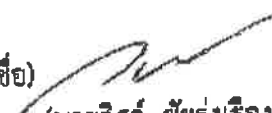
(ลงชื่อ)  ประธานกรรมการ
(นายวิศว์ ชัยรุ่งเรือง)
ผู้อำนวยการส่วนควบคุมการก่อสร้าง

(ลงชื่อ)  กรรมการ
(นายวิษรากรณ์ สมศักดิ์)
นักจัดการงานช่างชำนาญการ

(ลงชื่อ)  กรรมการ
(นายพรนศ เขมะพัฒนสมาน)
วิศวกรโยธาปฏิบัติกร

เห็นชอบ

นายกเทศมนตรีนครปากเกร็ด

(นายชกร พริ้งพราว)
ผู้อำนวยการสำนักช่าง

วิภาสสุทร บุญศิริวิไล
ปลัดเทศบาล

ร่างขอบเขตงาน (TOR : Terms of Reference)

โครงการปรับปรุงสะพาน บริเวณทางเข้าหมู่บ้านประชาชนเวศน์ ๒ ระยะ ๓ ข้ามคลองบางตลาด

๑. ความเป็นมา

สืบเนื่องจากบริเวณคลองบางตลาด เป็นเส้นทางระบายน้ำที่สำคัญของพื้นที่ตำบลบางตลาด เขตเทศบาลนครปากเกร็ด โดยช่วงระยะเวลาฝนตก บริเวณหมู่บ้านประชาชนเวศน์ ๒ ระยะ ๓ และคลองบางตลาด จะไม่สามารถระบายน้ำได้ทัน จนเกิดน้ำท่วมขัง เนื่องจากบริเวณใต้สะพานทางเข้าหมู่บ้านประชาชนเวศน์ ๒ ระยะ ๓ เดิมมีตะกอนสะสมภายในโครงสร้างท่อลอดค้ำเหลี่ยม (Box Culvert) เป็นจำนวนมาก ทำให้เกิดขวางทางระบายน้ำ ซึ่งปกติจะมีระดับน้ำในคลองสูงตลอดเวลา ประกอบกับปัจจุบันระดับถนนสามัคคีบริเวณด้านหน้าทางขึ้นสะพาน มีระดับสูงขึ้นและไม่สัมพันธ์กับทางขึ้นสะพาน คสล.เดิม ดังนั้น เพื่อป้องกันและบรรเทา ภัยความเดือดร้อนให้กับประชาชนและให้เกิดคุณภาพชีวิตที่ดีขึ้น รวมทั้งการเดินทางสัญจรของประชาชนเป็นไปอย่างสะดวกปลอดภัยในชีวิตและทรัพย์สิน พร้อมทั้งให้การระบายน้ำเกิดประสิทธิภาพสูงสุด เทศบาลจึงได้นำมาเข้าแผนพัฒนาเทศบาล ดังนั้น จึงเกิดเป็นโครงการปรับปรุงสะพาน บริเวณทางเข้าหมู่บ้านประชาชนเวศน์ ๒ ระยะ ๓ ข้ามคลองบางตลาด

๒. วัตถุประสงค์

- ๒.๑ เพื่ออำนวยความสะดวกในการคมนาคมสำหรับประชาชนภายในเขตพื้นที่รับผิดชอบของเทศบาล
- ๒.๒ เพื่อแก้ไขความเดือดร้อนของประชาชนในการใช้เส้นทางจราจร
- ๒.๓ เพื่อเพิ่มประสิทธิภาพในการระบายน้ำของคลองบางตลาดให้ดีขึ้น
- ๒.๔ เพื่อพัฒนาด้านโครงสร้างพื้นฐานและลดอุบัติเหตุทางถนน
- ๒.๕ เพื่อเพิ่มความมั่นคง แข็งแรงในด้านโครงสร้างสะพานให้ดีขึ้น

๓. คุณสมบัติของผู้ยื่นข้อเสนอ

- ๓.๑ มีความสามารถตามกฎหมาย
- ๓.๒ ไม่เป็นบุคคลล้มละลาย
- ๓.๓ ไม่อยู่ระหว่างเลิกกิจการ
- ๓.๔ ไม่เป็นบุคคลซึ่งอยู่ระหว่างถูกระงับการยื่นข้อเสนอหรือทำสัญญากับหน่วยงานของรัฐไว้ชั่วคราวเนื่องจากเป็นผู้ที่ไม่ผ่านเกณฑ์การประเมินผลการปฏิบัติงานของผู้ประกอบการตามระเบียบที่รัฐมนตรีว่าการกระทรวงการคลังกำหนดตามที่ประกาศเผยแพร่ในระบบเครือข่ายสารสนเทศกลาง
๓.๕ ไม่เป็นบุคคลซึ่งถูกระบุชื่อไว้ในบัญชีรายชื่อผู้ทำงานและได้แจ้งเวียนชื่อให้เป็นผู้ทำงานของหน่วยงานของรัฐในระบบเครือข่ายสารสนเทศของกรมบัญชีกลาง ซึ่งรวมถึงนิติบุคคลที่ผู้ทำงานเป็นหุ้นส่วนผู้จัดการ กรรมการผู้จัดการ ผู้บริหาร ผู้มีอำนาจในการดำเนินงานในกิจการของนิติบุคคลนั้นด้วย
- ๓.๖ มีคุณสมบัติและไม่มีลักษณะต้องห้ามตามที่คณะกรรมการนโยบายการจัดซื้อจัดจ้างและการบริหารพัสดุภาครัฐกำหนดในราชกิจจานุเบกษา
- ๓.๗ เป็นนิติบุคคลผู้มีอาชีพรับจ้างงานที่ประกวดราคาอิเล็กทรอนิกส์ดังกล่าว

๑.  ประธาน ๒.  กรรมการ ๓.  กรรมการ/นางอนุชา

๓.๘ ไม่เป็นผู้มีผลประโยชน์ร่วมกันกับผู้ยื่นข้อเสนอรายอื่นที่เข้ายื่นข้อเสนอให้แก่เทศบาลนครปากเกร็ด ณ วันประกาศประกวดราคาอิเล็กทรอนิกส์ หรือไม่เป็นผู้กระทำการอันเป็นการขัดขวางการแข่งขันราคาอย่างเป็นธรรม ในการประกวดราคาอิเล็กทรอนิกส์ครั้งนี้

๓.๙ ไม่เป็นผู้ได้รับเอกสิทธิ์หรือความคุ้มครอง ซึ่งอาจปฏิเสธไม่ยอมขึ้นศาลไทย เว้นแต่รัฐบาลของผู้ยื่นข้อเสนอได้มีคำสั่งให้สละเอกสิทธิ์และขอยกเว้นเท่านั้น

๓.๑๐ เป็นผู้ประกอบการที่ขึ้นทะเบียนงานก่อสร้างสาขางานก่อสร้างสะพาน ไม่น้อยกว่าชั้น ๕ ประเภทคุณสมบัติทั่วไปและคุณสมบัติเฉพาะไว้กับกรมบัญชีกลาง

๓.๑๑ ผู้ยื่นข้อเสนอต้องมีผลงานก่อสร้างประเภทเดียวกันกับงานที่ประกวดราคาจ้างก่อสร้างและต้องเป็นงานของผู้รับจ้างโนสัญญาเดี่ยว ๒,๖๐๐,๐๐๐.-บาท (-สองล้านหกแสนบาทถ้วน-) และเป็นผลงานที่เป็นคู่สัญญาโดยตรงกับหน่วยงานของรัฐ หรือหน่วยงานเอกชนที่เทศบาลนครปากเกร็ดเชื่อถือ

๓.๑๒ ผู้ยื่นข้อเสนอที่ยื่นข้อเสนอในรูปแบบของ "กิจการร่วมค้า" ต้องมีคุณสมบัติ ดังนี้
กรณีที่ยื่นข้อเสนอฯ กำหนดให้ผู้เข้าร่วมค้ารายใดรายหนึ่งเป็นผู้เข้าร่วมค้าหลัก ข้อตกลงฯ จะต้องมีการกำหนดสัดส่วนหน้าที่ และความรับผิดชอบในปริมาณงาน สิ่งของ หรือมูลค่าตามสัญญาของผู้เข้าร่วมค้าหลักมากกว่าผู้เข้าร่วมค้ารายอื่นทุกราย

กรณีที่ข้อตกลงฯ กำหนดให้ผู้เข้าร่วมค้ารายใดรายหนึ่งเป็นผู้เข้าร่วมค้าหลัก กิจการร่วมค้านั้นต้องใช้ผลงานของผู้เข้าร่วมค้าหลักรายเดียวเป็นผลงานของกิจการร่วมค้าที่ยื่นข้อเสนอ

กรณีที่ข้อตกลงฯ กำหนดให้ผู้เข้าร่วมค้ารายใดรายหนึ่งเป็นผู้เข้าร่วมค้าหลัก ผู้เข้าร่วมค้าหลักจะต้องเป็นผู้ประกอบการที่ขึ้นทะเบียนไว้กับกรมบัญชีกลาง ในส่วนของผู้เข้าร่วมค้าที่ไม่ใช่ผู้เข้าร่วมค้าหลักจะเป็นผู้ประกอบการที่ขึ้นทะเบียนในสาขางานก่อสร้างไว้กับกรมบัญชีกลางหรือไม่ก็ได้

สำหรับข้อตกลงฯ ที่ไม่ได้กำหนดให้ผู้เข้าร่วมค้ารายใดเป็นผู้เข้าร่วมค้าหลัก ผู้เข้าร่วมค้าทุกรายจะต้องมีคุณสมบัติครบถ้วนตามเงื่อนไขที่กำหนดไว้ในเอกสารเชิญชวน

๓.๑๓ ผู้ยื่นข้อเสนอต้องลงทะเบียนในระบบจัดซื้อจัดจ้างภาครัฐด้วยอิเล็กทรอนิกส์ (Electronic Government Procurement : e-GP) ของกรมบัญชีกลาง

๔. กำหนดเวลาส่งมอบพัสดุ



ระยะเวลาส่งมอบพัสดุ ๒๗๐ วัน

๕. หลักเกณฑ์ในการพิจารณาคัดเลือกข้อเสนอ

การพิจารณาผลการยื่นข้อเสนอประกวดราคาอิเล็กทรอนิกส์ครั้งนี้ เทศบาลนครปากเกร็ดจะพิจารณาจากตัดสินโดยใช้หลักเกณฑ์ ราคา

๖. วงเงินงบประมาณ/วงเงินที่รับจัดสรร

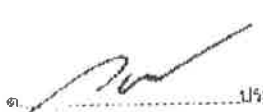
งบประมาณ จำนวน ๕,๒๐๐,๐๐๐. บาท (-ห้าล้านสองแสนบาทถ้วน-)

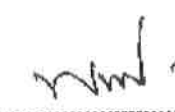
๑.  ประจักษ์นุช ๒.  กรรมการ ๓.  กรรมการ/เลขานุการ

๗. งบประมาณและการจ่ายเงิน

คณะกรรมการตรวจรับพัสดุ สามารถตรวจรับพัสดุงวดใดงวดหนึ่งก่อนได้ ทั้งนี้จะต้องตรวจรับพัสดุในงวดที่หนึ่งหรืองวดที่สี่ให้แล้วเสร็จ

โดยกำหนดงานแล้วเสร็จ ๒๗๐ วัน แบ่งงวดงานเป็น ๗ งวด ดังนี้

งวดที่ ๑ กำหนดจ่ายเป็นจำนวนเงินร้อยละเจ็ด (๗) ของค่าก่อสร้างทั้งหมด เมื่อผู้รับจ้างได้ปฏิบัติงานก่อสร้างเสาเข็มเจาะขนาด \varnothing ๐.๓๕ เมตร แล้วเสร็จ (จำนวน ๑๕ ต้น) ของสะพานที่ ๒ ตามแบบรูปและรายการของเทศบาล ให้แล้วเสร็จภายใน ๕๐ วัน นับถัดจากวันที่ลงนามในสัญญา

งวดที่ ๒ กำหนดจ่ายเป็นจำนวนเงินร้อยละสิบเจ็ด (๑๗) ของค่าก่อสร้างทั้งหมด เมื่อผู้รับจ้างได้ปฏิบัติงานเทคอนกรีตคาน คสล. ผึงกำแพงกันดิน คสล. เทคอนกรีตขอบสะพาน คสล. และเทคอนกรีตตาดห้องคลองแล้วเสร็จ ของสะพานที่ ๒ ตามแบบรูปและรายการของเทศบาล ให้แล้วเสร็จภายใน ๘๐ วัน นับถัดจากวันที่ลงนามในสัญญา

งวดที่ ๓ กำหนดจ่ายเป็นจำนวนเงินร้อยละสิบ (๑๐) ของค่าก่อสร้างทั้งหมด เมื่อผู้รับจ้างได้ปฏิบัติงานวางแผ่นพื้นสะพานคอนกรีตอัดแรง เทคอนกรีตพื้นสะพาน คสล. และเทคอนกรีตทางเชื่อมสะพานและถนน ของสะพานที่ ๒ ตามแบบรูปและรายการของเทศบาล ให้แล้วเสร็จภายใน ๑๒๐ วัน นับถัดจากวันที่ลงนามในสัญญา

งวดที่ ๔ กำหนดจ่ายเป็นจำนวนเงินร้อยละเจ็ด (๗) ของค่าก่อสร้างทั้งหมด เมื่อผู้รับจ้างได้ปฏิบัติงานก่อสร้างเสาเข็มเจาะขนาด \varnothing ๐.๓๕ เมตร แล้วเสร็จ (จำนวน ๑๕ ต้น) ของสะพานที่ ๑ ตามแบบรูปและรายการของเทศบาล ให้แล้วเสร็จภายใน ๑๖๐ วัน นับถัดจากวันที่ลงนามในสัญญา

งวดที่ ๕ กำหนดจ่ายเป็นจำนวนเงินร้อยละยี่สิบ (๒๐) ของค่าก่อสร้างทั้งหมด เมื่อผู้รับจ้างได้ปฏิบัติงานเทคอนกรีตคาน คสล. ผึงกำแพงกันดิน คสล. เทคอนกรีตขอบสะพาน คสล. และเทคอนกรีตตาดห้องคลองแล้วเสร็จของสะพานที่ ๑ ตามแบบรูปและรายการของเทศบาล ให้แล้วเสร็จภายใน ๒๐๐ วัน นับถัดจากวันที่ลงนามในสัญญา

งวดที่ ๖ กำหนดจ่ายเป็นจำนวนเงินร้อยละสิบสี่ (๑๔) ของค่าก่อสร้างทั้งหมด เมื่อผู้รับจ้างได้ปฏิบัติงานวางแผ่นพื้นสะพานคอนกรีตอัดแรง เทคอนกรีตพื้นสะพาน คสล. และเทคอนกรีตทางเชื่อมสะพานและถนน ของสะพานที่ ๑ ตามแบบรูปและรายการของเทศบาล ให้แล้วเสร็จภายใน ๒๕๐ วัน นับถัดจากวันที่ลงนามในสัญญา

งวดที่ ๗ (งวดสุดท้าย) กำหนดจ่ายเป็นจำนวนเงินร้อยละยี่สิบห้า (๒๕) ของค่าก่อสร้างทั้งหมด เมื่อผู้รับจ้างได้ปฏิบัติงานติดตั้งราวสะพาน แล้วเสร็จทั้งหมด งานก่อสร้างป้อมยาม แล้วเสร็จทั้งหมดและติดตั้งโคมไฟฟลูออโรไมเนียม LED ๓๐ วัตต์ แล้วเสร็จ ทั้งสะพานที่ ๑ และสะพานที่ ๒ ตามแบบรูปและรายการของเทศบาล รวมทั้งปฏิบัติงานอื่นๆ ทั้งหมดให้แล้วเสร็จเรียบร้อยตามสัญญา รวมทั้งทำสถานที่ก่อสร้างให้สะอาดเรียบร้อย

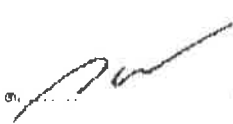
๓. 

ประธาน

๓

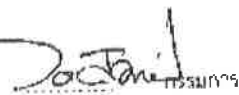
 กรรมการ

๓.

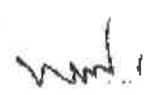

กรรมการ/เลขานุการ

๘. อัตราค่าปรับ

ค่าปรับตามสัญญาจ้างขนานท้ายเอกสารประกวดราคาอิเล็กทรอนิกส์นี้ หรือข้อตกลงจ้างเป็นหนังสือจะกำหนด ดังนี้

๘.๑ กรณีที่ผู้รับจ้างนิยามงานที่จ้างจ้างไปจ้างช่วงให้ผู้อื่นทำอีกทอดหนึ่งโดยมิได้รับอนุญาตจากเทศบาลนครปากเกร็ด จะกำหนดค่าปรับสำหรับการฝ่าฝืนดังกล่าวเป็นจำนวนร้อยละ ๒๐.๐๐ ของวงเงินของงานจ้างช่วงนั้น

๘.๒ กรณีที่ผู้รับจ้างปฏิบัติผิดสัญญาจ้างก่อสร้าง บทกณฑ์ขงขยพศ ๒๕๖๑ จะกำหนดค่าปรับเป็นรายวันเป็นจำนวนเงินตายตัวในอัตราร้อยละ ๐.๒๕ ของราคางานจ้าง

๙. การกำหนดระยะเวลารับประกันความชำรุดบกพร่อง (ถ้ามี)

ผู้ชนะการประกวดราคาอิเล็กทรอนิกส์ซึ่งได้ทำสัญญาจ้าง ตามแบบ ดังระบุในข้อ ๓.๓ หรือข้อตกลงจ้างเป็นหนังสือแล้วแต่กรณี จะต้องรับประกันความชำรุดบกพร่องของงานจ้างที่เกิดขึ้นภายในระยะเวลาไม่น้อยกว่า ๒ ปี นับถัดจากรวันที่เทศบาลนครปากเกร็ดได้รับมอบงาน โดยต้องบริหารจัดการซ่อมแซมแก้ไขให้ใช้งานได้ติดตั้งเดิมภายใน ๑๕ วัน นับถัดจากรวันที่ได้รับแจ้งความชำรุดบกพร่อง

๑๐. มาตรฐานฝีมือช่าง

ประกาศนียบัตรวิชาชีพชั้นสูง (ปวส.) สาขาช่างก่อสร้าง หรือช่างโยธา หรือช่างสำรวจ

๑๑. สูตรการปรับราคา

ตามประมวลมติคณะรัฐมนตรีกำหนดเงื่อนไข หลักเกณฑ์ ประเภทงานก่อสร้าง สูตรและวิธีการคำนวณที่ใช้กับสัญญาแบบปรับราคาได้ (ค่า K) ในการพิจารณาเพิ่มหรือลดราคาค่างานก่อสร้างให้คำนวณตามสูตร ดังนี้

กำหนดให้	P	=	ราคาค่างานต่อหน่วยหรือราคาค่างานเป็นงวดที่จะต้องจ่ายให้ผู้รับจ้าง
	P ₀	=	ราคาค่างานต่อหน่วยที่ผู้รับจ้างประมูลได้ หรือราคาค่างานเป็นงวดซึ่งระบุไว้ในสัญญาแล้วแต่กรณี
	K	=	ESCALATION FACTOR ที่หักด้วย 4 % เมื่อต้องเพิ่มค่างานหรือบวกเพิ่ม 4 % เมื่อต้องเรียกค่างานคืน
ESCALATION FACTOR	K	=	หาได้จากสูตร ซึ่งแบ่งตามประเภทและลักษณะงานดังนี้
	K1	=	0.25 + 0.15It/Io + 0.10Ct/Co + 0.40 Mt/Mo + 0.10 S1/So (งานอาคาร)
	K2.1	=	0.30 + 0.10 U/Io + 0.10Et/EO + 0.20 Ft/fo (งานดิน)
	K 3.1	=	0.30 + 0.40 At/Ao + 0.20EV/Eo+ 0.10 Ft/fo (งานผิวทาง PRIME COAT , TACK COAT , SEAL COAT)

๑. _____ ประธานฯ ๒. _____ กรรมการ ๓. _____ กรรมการ/เลขานุการ

- K 3.3 = $0.30 + 0.10 Mt/Mo + 0.40At/Ao + 0.10 Ct/Co + 0.10 Ft/fo$
(งานผิวถนน Asphaltic Concrete , Penetration Macadam)
- K 3.4 = $0.30 + 0.10 It/Io + 0.35 Ct/Co + 0.10 Mt/Mo + 0.15 St/So$
(งานผิวถนนคอนกรีตเสริมเหล็ก)
- K 3.6 = $0.30 + 0.10 It/Io + 0.15 Ct/Co + 0.20 Mt/Mo + 0.25 St/So$
(งานโครงสร้างคอนกรีตเสริมเหล็กและงานเชื่อมกันตลิ่ง)

เงื่อนไขเพิ่มเติม

ตามกฎกระทรวงกำหนดพัสดุและวิธีการจัดซื้อจัดจ้างพัสดุที่รัฐต้องการส่งเสริมหรืกสนับสนุน (ฉบับที่ ๒) พ.ศ. ๒๕๖๓ และหนังสือคณะกรรมการวินิจฉัยปัญหาการจัดซื้อจัดจ้างและการบริหารพัสดุภาครัฐ คำนวณที่ กค ๐๕๐๕.๒/ว ๗๘ ลงวันที่ ๓๑ มกราคม ๒๕๖๕

๑. หากผู้ยื่นข้อเสนอที่เป็นผู้ประกอบการวิสาหกิจขนาดกลางและขนาดย่อมให้แสดงสำเนาใบขึ้นทะเบียนผู้ประกอบการวิสาหกิจขนาดกลางและขนาดย่อม (SMEs)

๒. ผู้ยื่นข้อเสนอจะต้องใช้พัสดุประเภทวัสดุหรือครุภัณฑ์ที่จะใช้ในงานก่อสร้างเป็นพัสดุที่ผลิตภายในประเทศ โดยต้องใช้ไม่น้อยกว่าร้อยละ ๖๐ ของมูลค่าพัสดุที่จะใช้ในงานก่อสร้างทั้งหมดตามสัญญา

๓. ผู้ยื่นข้อเสนอ ที่เป็นผู้ชนะการเสนอราคาต้องจัดทำแผนการใช้พัสดุที่ผลิตภายในประเทศและแผนการใช้เหล็กที่ผลิตภายในประเทศ โดยยื่นให้หน่วยงานของรัฐภายใน ๖๐ วัน นับถัดจากวันลงนามในสัญญา ทั้งนี้ โดยให้แนบตารางภาคผนวก ๑ และภาคผนวก ๒ ไปด้วย เว้นแต่กรณีที่ระยะเวลาดำเนินการตามสัญญาไม่เกิน ๖๐ วัน

๔. หากผู้ยื่นข้อเสนอไม่สามารถดำเนินการตามแผนการใช้พัสดุที่ผลิตภายในประเทศไทย ให้สามารถเปลี่ยนแปลงแก้ไขแผนได้ และต้องรายงานการเปลี่ยนแปลงแผนต่อหน่วยงานรัฐ แต่ต้องก่อนการส่งมอบงานในแต่ละงวด



ประธานฯ



กรรมการ

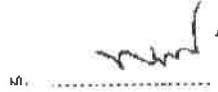

กรรมการ/เลขานุการ



บันทึกข้อความ

ส่วนราชการ สำนักช่าง เทศบาลนครปากเกร็ด

ที่ ๕๖๐๖ /๒๕๖๖

วันที่ ๑๒ ธันวาคม ๒๕๖๖

เรื่อง กำหนดราคากลางโครงการก่อสร้าง

เรียน นายกเทศมนตรี / ปลัดเทศบาล / ผ่านผู้อำนวยการสำนักช่าง

ตามคำสั่งเทศบาลนครปากเกร็ด ที่ ๒๐๓๘/๒๕๖๖ ลงวันที่ ๗ ธันวาคม ๒๕๖๖ ได้แต่งตั้งคณะกรรมการกำหนดราคากลางโครงการปรับปรุงสะพาน บริเวณทางเข้าหมู่บ้านประชาชนิเวณ ๒ ระยะ ๓ ซ้ำมคลองบางตลาดเพื่อคำนวณราคากลางโครงการดังกล่าว ความละเอียดแจ้งแล้ว นั้น

บัดนี้ คณะกรรมการกำหนดราคากลางโครงการปรับปรุงสะพาน บริเวณทางเข้าหมู่บ้านประชาชนิเวณ ๒ ระยะ ๓ ซ้ำมคลองบางตลาด ได้ดำเนินการคำนวณราคากลางของโครงการดังกล่าวให้เป็นปัจจุบันเรียบร้อยแล้ว ตามแบบสรุปราคากลางที่แนบมาพร้อมนี้

จึงเรียนมาเพื่อโปรดทราบและพิจารณาให้ความเห็นชอบพร้อมจัดส่งให้สำนักช่าง เพื่อใช้เป็นเอกสารประกอบให้ สำนักคลัง ดำเนินการจัดซื้อจัดจ้างตามระเบียบ ฯ ต่อไป

เรียน นายกเทศมนตรี
เรียน ปลัดเทศบาล

- เพื่อโปรดพิจารณา ให้ความ
เห็นชอบราคากลางเพื่อเป็นเอกสาร
ประกอบการจัดจ้างต่อไป

(นายนพกร ทวีทรัพย์)
ผู้อำนวยการสำนักช่าง

(นางปริญดา เขาร้อย)
ปลัดเทศบาล รักษาราชการแทน
ปลัดเทศบาลนครปากเกร็ด

(ลงชื่อ)

ประธานกรรมการ

(นายวิศว์ ชัยรุ่งเรือง)

ตำแหน่ง ผู้อำนวยการส่วนควบคุมการก่อสร้าง

(ลงชื่อ)

กรรมการ

(นายวัชรภรณ์ สมศักดิ์)

ตำแหน่ง นักจัดการงานช่างชำนาญการ

(ลงชื่อ)

กรรมการ

(นายพรธเนศ เขมะพัฒนสมาน)

ตำแหน่ง วิศวกรโยธาปฏิบัติการ

เห็นชอบ

(นายวิชัย บรรดาศักดิ์)

นายกเทศมนตรีนครปากเกร็ด

๑๒ ธันวาคม ๒๕๖๖

ตารางแสดงวงเงินงบประมาณที่ได้รับจัดสรรและราคากลางในงานจ้างก่อสร้าง

1. ชื่อโครงการ

ประกวดราคาจ้างก่อสร้างโครงการปรับปรุงสะพาน บริเวณทางเข้าหมู่บ้านประชาชนเวศน์ ๒ ระยะ ๓ ซ้ำมคลองบางตลาด
ด้วยวิธีประกวดราคาอิเล็กทรอนิกส์ (e-bidding) / โครงการปรับปรุงสะพาน บริเวณทางเข้าหมู่บ้านประชาชนเวศน์ ๒ ระยะ ๓

2. ขวามคลองบางตลาด

หน่วยงานเจ้าของโครงการ เทศบาลนครปากเกร็ด / เทศบาลนครปากเกร็ด

3. วงเงินงบประมาณที่ได้รับจัดสรร 5,200,000.00 บาท

4. ลักษณะงาน

โดยสังเขป ปรับปรุงสะพาน บริเวณทางเข้าหมู่บ้านประชาชนเวศน์ 2 ระยะ 3 ซ้ำมคลองบางตลาด (สะพานที่ 1) กว้างประมาณ
12.00 ม. ยาวประมาณ 11.00 ม. พื้นที่ประมาณ 132.00 ตร.ม. (สะพานที่ 2) กว้างประมาณ 12.00 ม.
ยาวประมาณ 8.00 ม. พื้นที่ประมาณ 96.00 ตร.ม. พื้นที่รวมประมาณ 228.00 ตร.ม. พร้อมดาดคอนกรีตท้องคลอง
ตามแบบรูปและรายการของเทศบาล

5. ราคากลางคำนวณ ณ วันที่ 15 ธันวาคม 2566 เป็นเงิน 5,225,755.49 บาท

6. บัญชีประมาณการราคากลาง

6.1 แบบสรุปราคากลางงานทางสะพานและท่อเหลี่ยม

7. รายชื่อคณะกรรมการกำหนดราคากลาง

7.1 นายวิศว์ ชัยรุ่งเรือง ประธานกรรมการกำหนดราคากลาง ผู้อำนวยการส่วนควบคุมการก่อสร้าง

7.2 นายวัชรกรณ์ สมศักดิ์ กรรมการกำหนดราคากลาง นักจัดการงานช่างชำนาญการ

7.3 นายพรณศ เชมะพัฒนสมาน กรรมการกำหนดราคากลาง วิศวกรโยธาปฏิบัติการ

นาย พรณศ เชมะพัฒนสมาน

08 ธันวาคม 2566 16:13:48

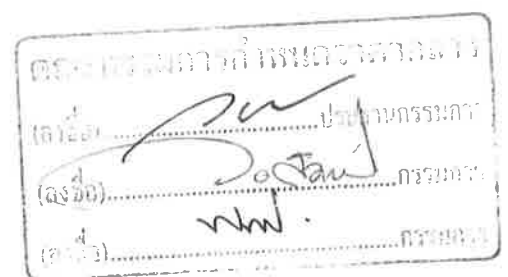

**แบบแสดงการคำนวณและเหตุผลความจำเป็น
สำหรับค่าใช้จ่ายพิเศษตามข้อกำหนดฯ**

รายการ งานก่อสร้างแนวป้องกันน้ำ

ชื่อโครงการ/งานก่อสร้าง ประทศราคาจ้างก่อสร้างโครงการปรับปรุงสะพาน บริเวณทางเข้าหมู่บ้านประชานิเวศน์ ๒ ระยะ ๓ ข้ามคลองบางตลาด ด้วยวิธีประกวดราคาอิเล็กทรอนิกส์ (e-bidding) /
โครงการปรับปรุงสะพาน บริเวณทางเข้าหมู่บ้านประชานิเวศน์ ๒ ระยะ ๓ ข้ามคลองบางตลาด

สถานที่ก่อสร้าง ตำบล บางตลาด อำเภอ ปากเกร็ด จังหวัด นนทบุรี แบบเลขที่ กส.15/2565

หน่วยงานเจ้าของโครงการ/งานก่อสร้าง เทศบาลนครปากเกร็ด / เทศบาลนครปากเกร็ด

คำนวณราคากลางโดย คณะกรรมการกำหนดราคากลาง เมื่อวันที่

1. เหตุผลและความจำเป็นที่ต้องมีค่าใช้จ่ายพิเศษตามข้อกำหนดฯ รายการนี้

ทำระบบป้องกันดินพัง เนื่องจากระดับก่อสร้างอยู่ลึก

2. รายละเอียดการคำนวณ

หน่วย : บาท

ที่	รายการค่าใช้จ่าย	จำนวน	หมายเหตุ
1	ค่าเช่า STEEL SHEET PILE จำนวนทั้งหมด = 57.00 ตัน (รถบรรทุกติดปั้นจั่น รถ 10 ล้อ 4 เทียว บรรทุกได้ 25 ตัน) ค่าขนส่งไป-กลับรวม 6 เทียว @ 7,000 บาท	42,000.00	
2	ค่ายก ขึ้น-ลง 100 บาท/ตัน	5,700.00	
3	ค่าเช่า 35 บาท/ตัน/วัน (4 เดือน)	239,400.00	
	รวมค่าใช้จ่าย	541,700.00	
	ภาษีมูลค่าเพิ่ม	37,919.00	
	ค่าใช้จ่ายรวมภาษีมูลค่าเพิ่ม	579,619.00	



**แบบสรุปรวมค่าใช้จ่ายพิเศษตามข้อกำหนดและค่าใช้จ่ายอื่นที่จำเป็นต้องมี
งานก่อสร้างทาง สะพานและท่อเหลี่ยม**

ชื่อโครงการ/งานก่อสร้าง ประกวดราคาจ้างก่อสร้างโครงการปรับปรุงสะพาน บริเวณทางเข้าหมู่บ้านประชาชนเวศน์ ๒ ระยะ ๓ ข้ามคลองบางตลาด ด้วยวิธีประกวดราคาอิเล็กทรอนิกส์ (e-bidding) /
โครงการปรับปรุงสะพาน บริเวณทางเข้าหมู่บ้านประชาชนเวศน์ ๒ ระยะ ๓ ข้ามคลองบางตลาด

สถานที่ก่อสร้าง ตำบล บางตลาด อำเภอ ปากเกร็ด จังหวัด นนทบุรี แบบเลขที่ กส.15/2565

หน่วยงานเจ้าของโครงการ/งานก่อสร้าง เทศบาลนครปากเกร็ด / เทศบาลนครปากเกร็ด

คำนวณราคากลางโดย คณะกรรมการกำหนดราคากลาง เมื่อวันที่

หน่วย : บาท

ลำดับที่	รายการ	จำนวน	หน่วย	ค่าใช้จ่ายรวม (ค่าก่อสร้าง)	หมายเหตุ
1	งานก่อสร้างแนวป้องกันน้ำ	1.000	งาน	579,619.00	
2	งานสูบลและระบายน้ำชั่วคราวระหว่างการก่อสร้าง	1.000	งาน	594,611.84	
	รวมค่าใช้จ่ายพิเศษตามข้อกำหนดฯ ทุกรายการ			1,174,230.84	

นาย พรธเนศ เขมะพัฒน์สมาน
08 ธันวาคม 2566 16:13:57

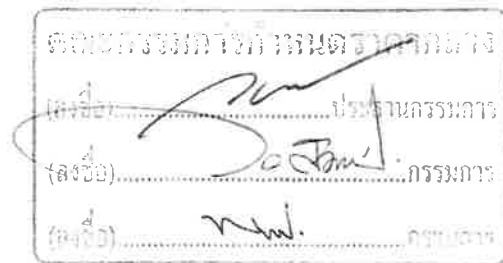

**แบบแสดงการคำนวณและเหตุผลความจำเป็น
สำหรับค่าใช้จ่ายพิเศษตามข้อกำหนดฯ**

รายการ งานก่อสร้างแนวป้องกันน้ำ

ชื่อโครงการ/งานก่อสร้าง ประกวดราคาจ้างก่อสร้างโครงการปรับปรุงสะพาน บริเวณทางเข้าหมู่บ้านประชาชนิเวณ ๒ ระยะ ๓ ซ้ำมคลองบางตลาด ด้วยวิธีประกวดราคาอิเล็กทรอนิกส์ (e-bidding) /
โครงการปรับปรุงสะพาน บริเวณทางเข้าหมู่บ้านประชาชนิเวณ ๒ ระยะ ๓ ซ้ำมคลองบางตลาด

สถานที่ก่อสร้าง ตำบล บางตลาด อำเภอ ปากเกร็ด จังหวัด นนทบุรี แบบเลขที่ กส.15/2565

หน่วยงานเจ้าของโครงการ/งานก่อสร้าง เทศบาลนครปากเกร็ด / เทศบาลนครปากเกร็ด

คำนวณราคากลางโดย คณะกรรมการกำหนดราคากลาง เมื่อวันที่

1. เหตุผลและความจำเป็นที่ต้องมีค่าใช้จ่ายพิเศษตามข้อกำหนดฯ รายการนี้
ทำระบบป้องกันดินพัง เนื่องจากระดับก่อสร้างอยู่ลึก

2. รายละเอียดการคำนวณ

หน่วย : บาท

ที่	รายการค่าใช้จ่าย	จำนวน	หมายเหตุ
4	ค้ำดอก 150 บาท/ม. @ 950 ม.	142,500.00	
5	ค้ำถอน 100 บาท/ม. @ 950 ม.	95,000.00	
6	ค่าทำความสะอาด 300 บาท/ตัน	17,100.00	
	รวมค่าใช้จ่าย	541,700.00	
	ภาษีมูลค่าเพิ่ม	37,919.00	
	ค่าใช้จ่ายรวมภาษีมูลค่าเพิ่ม	579,619.00	

นาย พรณรงค์ เขมะพัฒนสมาน
08 ธันวาคม 2566 16:13:57

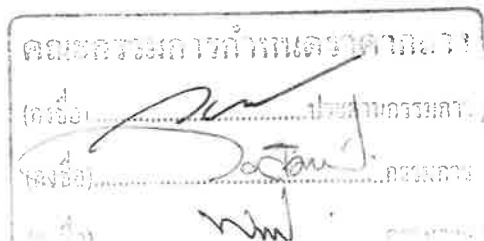

แบบแสดงการคำนวณและเหตุผลความจำเป็น สำหรับค่าใช้จ่ายพิเศษตามข้อกำหนดฯ

รายการ งานสุขและระบายน้ำชั่วคราวระหว่างการก่อสร้าง

ชื่อโครงการ/งานก่อสร้าง ประกวดราคาจ้างก่อสร้างโครงการปรับปรุงสะพาน บริเวณทางเข้าหมู่บ้านประชาชนเวศน์ ๒ ระยะ ๓ ซ้ำมคลองบางตลาด ด้วยวิธีประกวดราคาอิเล็กทรอนิกส์ (e-bidding) /
โครงการปรับปรุงสะพาน บริเวณทางเข้าหมู่บ้านประชาชนเวศน์ ๒ ระยะ ๓ ซ้ำมคลองบางตลาด

สถานที่ก่อสร้าง ตำบล บางตลาด อำเภอ ปากเกร็ด จังหวัด นนทบุรี แบบเลขที่ กส.15/2565

หน่วยงานเจ้าของโครงการ/งานก่อสร้าง เทศบาลนครปากเกร็ด / เทศบาลนครปากเกร็ด

คำนวณราคากลางโดย คณะกรรมการกำหนดราคากลาง เมื่อวันที่

1. เหตุผลและความจำเป็นที่ต้องมีค่าใช้จ่ายพิเศษตามข้อกำหนดฯ รายการนี้

เพื่อระบายน้ำไม่ให้เกิดการท่วมขัง

2. รายละเอียดการคำนวณ

หน่วย : บาท

ที่	รายการค่าใช้จ่าย	จำนวน	หมายเหตุ
1	ค่าเช่าเครื่องสูบน้ำชนิดเครื่องยนต์ดีเซล ขนาดท่อสูบน้ำไม่น้อยกว่า 10 นิ้ว จำนวน 1 เครื่อง @ 98,000 บาท/เครื่อง/เดือน (จำนวน 4 เดือน)	392,000.00	
2	ค่าน้ำมันเชื้อเพลิง 40 ลิตร/เครื่อง/วัน 1 เครื่อง 4 เดือน	143,712.00	
3	ค่าขนส่งเครื่องจักรไป-กลับ 2 เที่ยว @ 10,000 บาท/เที่ยว	20,000.00	
รวมค่าใช้จ่าย		555,712.00	
ภาษีมูลค่าเพิ่ม		38,899.84	
รวมค่าใช้จ่ายรวมภาษีมูลค่าเพิ่ม		594,611.84	

นาย พรธเนศ เขมะพัฒนสมาน
08 ธันวาคม 2566 16:13:57

คณะกรรมการ
 (ลงชื่อ)  กรรมการ
 (ลงชื่อ)  กรรมการ

Factor F งานก่อสร้างสะพานและท่อเหลี่ยม

เงินล่วงหน้าจ่าย	0.00 %	ดอกเบี้ยเงินกู้	7.00 % ต่อปี
เงินประกันผลงานหัก	0.00 %	ค่าภาษีมูลค่าเพิ่ม (VAT)	7.00 %

ค่างาน (ทุน) ล้านบาท	ค่าใช้จ่ายในการดำเนินงานก่อสร้าง (%)				รวมในรูป Factor F	ภาษีมูลค่าเพิ่ม (VAT)	Factor F
	ค่าอำนวยการ	ค่าดอกเบี้ย	ค่ากำไร	รวมค่าใช้จ่าย			
≤5.00	12.9575	1.1666	5.5000	19.6241	1.1962	1.0700	1.2799
10.00	9.8194	1.1666	5.5000	16.4860	1.1648	1.0700	1.2463
15.00	9.1513	1.1666	5.5000	15.8179	1.1581	1.0700	1.2392
20.00	8.4929	1.1666	5.5000	15.1595	1.1515	1.0700	1.2321
25.00	6.9988	1.1666	5.5000	13.6654	1.1366	1.0700	1.2162
30.00	7.3923	1.1666	5.0000	13.5589	1.1355	1.0700	1.2150
35.00	6.8853	1.1666	5.0000	13.0519	1.1305	1.0700	1.2096
40.00	6.1575	1.1666	5.0000	12.3241	1.1232	1.0700	1.2018
45.00	5.5917	1.1666	4.5000	11.2583	1.1125	1.0700	1.1904

นาย พรธเนศ เขมะพัฒนสมาน
 08 ธันวาคม 2566 16:14:01

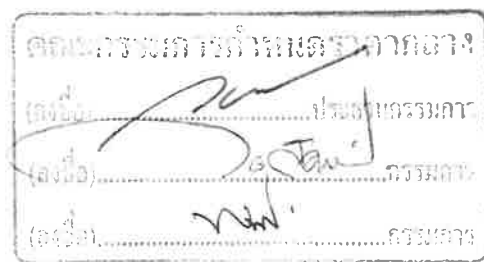

Factor F งานก่อสร้างสะพานและท่อเหลี่ยม

เงินล่วงหน้าจ่าย	0.00 %	ดอกเบี้ยเงินกู้	7.00 % ต่อปี
เงินประกันผลงานหัก	0.00 %	ค่าภาษีมูลค่าเพิ่ม (VAT)	7.00 %

ค่างาน (ทุน) ล้านบาท	ค่าใช้จ่ายในการดำเนินงานก่อสร้าง (%)				รวมในรูป Factor F	ภาษีมูลค่าเพิ่ม (VAT)	Factor F
	ค่าอำนวยการ	ค่าดอกเบี้ย	ค่ากำไร	รวมค่าใช้จ่าย			
50.00	5.1389	1.1666	4.5000	10.8055	1.1080	1.0700	1.1856
55.00	5.0153	1.1666	4.5000	10.6819	1.1068	1.0700	1.1843
60.00	4.8662	1.1666	4.5000	10.5328	1.1053	1.0700	1.1827
65.00	5.0598	1.1666	4.0000	10.2264	1.1022	1.0700	1.1794
70.00	4.9727	1.1666	4.0000	10.1393	1.1013	1.0700	1.1784
75.00	4.7381	1.1666	4.0000	9.9047	1.0990	1.0700	1.1759
80.00	4.5082	1.1666	4.0000	9.6748	1.0967	1.0700	1.1735
85.00	4.3052	1.1666	4.0000	9.4718	1.0947	1.0700	1.1713
90.00	4.2178	1.1666	4.0000	9.3844	1.0938	1.0700	1.1704

นาย พรธเนศ เขมะพัฒน์สมาน

08 ธันวาคม 2566 16:14:01



Factor F งานก่อสร้างสะพานและท่อเหลี่ยม

เงินล่วงหน้าจ่าย	0.00 %	ดอกเบี้ยเงินกู้	7.00 % ต่อปี
เงินประกันผลงานหัก	0.00 %	ค่าภาษีมูลค่าเพิ่ม (VAT)	7.00 %

ค่างาน (ทุน) ล้านบาท	ค่าใช้จ่ายในการดำเนินงานก่อสร้าง (%)				รวมในรูป Factor F	ภาษีมูลค่าเพิ่ม (VAT)	Factor F
	ค่าอำนวยความสะดวก	ค่างาน	ค่ากำไร	รวมค่าใช้จ่าย			
95.00	4.1333	1.1666	4.0000	9.2999	1.0929	1.0700	1.1694
100.00	3.9801	1.1666	4.0000	9.1467	1.0914	1.0700	1.1678
105.00	4.4446	1.1666	3.5000	9.1112	1.0911	1.0700	1.1675
110.00	4.3392	1.1666	3.5000	9.0058	1.0900	1.0700	1.1663
115.00	4.1970	1.1666	3.5000	8.8636	1.0886	1.0700	1.1648
120.00	4.0666	1.1666	3.5000	8.7332	1.0873	1.0700	1.1634
125.00	4.0118	1.1666	3.5000	8.6784	1.0867	1.0700	1.1628
130.00	3.9900	1.1666	3.5000	8.6566	1.0865	1.0700	1.1626
135.00	3.8821	1.1666	3.5000	8.5487	1.0854	1.0700	1.1614

นาย พรธเนศ เขมะพัฒนสมาน

08 ธันวาคม 2566 16:14:01

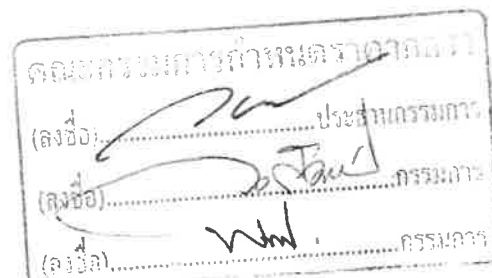

Factor F งานก่อสร้างสะพานและท่อเหลี่ยม

เงินล่วงหน้าจ่าย	0.00 %	ดอกเบี้ยเงินกู้	7.00 % ต่อปี
เงินประกันผลงานหัก	0.00 %	ค่าภาษีมูลค่าเพิ่ม (VAT)	7.00 %

ค่างาน (ทุน) ล้านบาท	ค่าใช้จ่ายในการดำเนินงานก่อสร้าง (%)				รวมในรูป Factor F	ภาษีมูลค่าเพิ่ม (VAT)	Factor F
	ค่าอำนวยการ	ค่าดอกเบี้ย	ค่ากำไร	รวมค่าใช้จ่าย			
140.00	3.7818	1.1666	3.5000	8.4484	1.0844	1.0700	1.1603
145.00	3.6885	1.1666	3.5000	8.3551	1.0835	1.0700	1.1593
150.00	3.6015	1.1666	3.5000	8.2681	1.0826	1.0700	1.1584
155.00	3.5199	1.1666	3.5000	8.1865	1.0818	1.0700	1.1575
160.00	3.4436	1.1666	3.5000	8.1102	1.0811	1.0700	1.1568
165.00	3.3718	1.1666	3.5000	8.0384	1.0803	1.0700	1.1559
170.00	3.3044	1.1666	3.5000	7.9710	1.0797	1.0700	1.1553
175.00	3.2406	1.1666	3.5000	7.9072	1.0790	1.0700	1.1545
180.00	3.1806	1.1666	3.5000	7.8472	1.0784	1.0700	1.1539

นาย พรเนศ เชมะพัฒนสมาน

08 ธันวาคม 2566 16:14:01

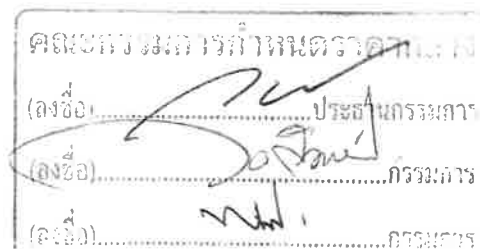

Factor F งานก่อสร้างสะพานและท่อเหลี่ยม

เงินล่วงหน้าจ่าย	0.00 %	ดอกเบี้ยเงินกู้	7.00 % ต่อปี
เงินประกันผลงานหัก	0.00 %	ค่าภาษีมูลค่าเพิ่ม (VAT)	7.00 %

ค่างาน (ทุน) ล้านบาท	ค่าใช้จ่ายในการดำเนินงานก่อสร้าง (%)				รวมในรูป Factor F	ภาษีมูลค่าเพิ่ม (VAT)	Factor F
	ค่าอำนวยการ	ค่าดอกเบี้ย	ค่ากำไร	รวมค่าใช้จ่าย			
185.00	3.1236	1.1666	3.5000	7.7902	1.0779	1.0700	1.1534
190.00	3.0697	1.1666	3.5000	7.7363	1.0773	1.0700	1.1527
195.00	3.0186	1.1666	3.5000	7.6852	1.0768	1.0700	1.1522
≥200.00	2.9701	1.1666	3.5000	7.6367	1.0763	1.0700	1.1516

คณะกรรมการกำหนดราคากลาง
 (ลงชื่อ) ประธานกรรมการ
 (ลงชื่อ) กรรมการ
 (ลงชื่อ) กรรมการ

โครงการ : ประกวดราคาจ้างก่อสร้างโครงการปรับปรุงสะพาน บริเวณทางเข้าหมู่บ้านประชาชนเวศน์ ๒ ระยะ ๓ ซ้ำมคลองบางตลาด ด้วยวิธีประกวดราคาอิเล็กทรอนิกส์ (e-bidding) / โครงการปรับปรุงสะพาน
เลขที่หนังสือ : อัตราดอกเบี้ยเงินกู้สำหรับใช้เป็นเกณฑ์ในการคำนวณราคากลางงานก่อสร้าง (ร้อยละ 7)

ค่างานต้นทุนรวมทั้งโครงการ	3,165,500.96 บาท
ผลรวมค่างานต้นทุนงานก่อสร้างสะพานและท่อเหลี่ยม	3,165,500.96 บาท
แหล่งของเงินงบประมาณ	5,200,000.00 บาท
แหล่งของเงินนอกงบประมาณ	0.00 บาท

จากตาราง Factor F งานก่อสร้างสะพานและท่อเหลี่ยม

เงินล่วงหน้าจ่าย	0.00 %	ดอกเบี้ยเงินกู้	7.00 %	ต่อปี
เงินประกันผลงานหัก	0.00 %	ค่าภาษีมูลค่าเพิ่ม (VAT)	7.00 %	

Factor F งานก่อสร้างสะพานและท่อเหลี่ยม

ค่างานต้นทุน	Factor F
5,000,000.00	1.2799

นาย พรธเนศ เขมะพัฒนสมาน

08 ธันวาคม 2566 16:14:01

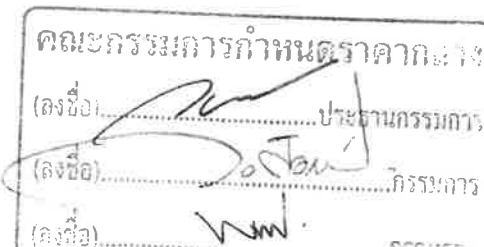

แบบฟอร์มบันทึกแสดงเหตุผลความจำเป็นรายละเอียดของการสืบและการกำหนดราคาและหรือแหล่งวัสดุก่อสร้าง

รายงานจากแหล่งของข้อมูลวัสดุ

ชื่อโครงการ ประกวดราคาจ้างก่อสร้างโครงการปรับปรุงสะพาน บริเวณทางเข้าหมู่บ้านประชาชนเวศน์ ๒ ระยะ ๓ ข้ามคลองบางตลาด ด้วยวิธีประกวดราคาอิเล็กทรอนิกส์ (e-bidding) / โครงการปรับปรุงสะพาน
บริเวณทางเข้าหมู่บ้านประชาชนเวศน์ ๒ ระยะ ๓ ข้ามคลองบางตลาด
 หน่วยงาน เทศบาลนครปากเกร็ด / เทศบาลนครปากเกร็ด

ลำดับที่	รายการ	หน่วย	ท้องที่ก่อสร้าง	ท้องที่ก่อสร้างจังหวัดใกล้เคียง	แหล่งผลิต	หน่วยงานภาครัฐ	สำนักงบประมาณ	อื่นๆ ระบุ	สถานที่สืบ	วันที่สืบราคา	เหตุผลการสืบราคา
1	เสาเข็มเจาะขนาด๑0.35x21.00ม.	บาท				X			สฟฐ.	08 ธันวาคม 2566	สืบราคาจาก สฟฐ.
2	น้ำมันทาเบบ	บาท	X						ห้างร้าน,บริษัท	08 ธันวาคม 2566	สืบราคา
3	แผ่นพื้นสำเร็จรูปPLANKกว้าง0.99เมตร ยาว11.00เมตร(ตัวกลาง)	บาท			X				บางปะอินเสาเข็มคอนกรีต จำกัด	15 สิงหาคม 2566	สืบราคาจาก 3 บริษัท
4	แผ่นพื้นสำเร็จรูปPLANKกว้าง0.99เมตร ยาว11.00เมตร(ตัวริม)	บาท			X				บางปะอินเสาเข็มคอนกรีต จำกัด	15 สิงหาคม 2566	สืบราคาจาก 3 บริษัท
5	แผ่นพื้นสำเร็จรูปPLANKกว้าง0.99เมตร ยาว8.00เมตร(ตัวกลาง)	บาท			X				บางปะอินเสาเข็มคอนกรีต จำกัด	15 สิงหาคม 2566	สืบราคาจาก 3 บริษัท
6	แผ่นพื้นสำเร็จรูปPLANKกว้าง0.99เมตร ยาว8.00เมตร(ตัวริม)	บาท			X				บางปะอินเสาเข็มคอนกรีต จำกัด	15 สิงหาคม 2566	สืบราคาจาก 3 บริษัท

คณะกรรมการกำหนดราคากลาง
 (ลงชื่อ) ประธานกรรมการ
 (ลงชื่อ) กรรมการ
 (ลงชื่อ) กรรมการ

นาย พรธเนศ เขมะพัฒน์สมาน
 08 ธันวาคม 2566 16:14:12

แบบฟอร์มบันทึกแสดงเหตุผลความจำเป็นรายละเอียดของการสืบและการกำหนดราคาและหรือแหล่งวัสดุก่อสร้าง

รายงานจากแหล่งของข้อมูลวัสดุ

ชื่อโครงการ ประกวดราคาจ้างก่อสร้างโครงการปรับปรุงสะพาน บริเวณทางเข้าหมู่บ้านประชาชนเวศน์ ๒ ระยะ ๓ ซ้ำมคลองบางตลาด ด้วยวิธีประกวดราคาอิเล็กทรอนิกส์ (e-bidding) / โครงการปรับปรุงสะพาน
บริเวณทางเข้าหมู่บ้านประชาชนเวศน์ ๒ ระยะ ๓ ซ้ำมคลองบางตลาด
 หน่วยงาน เทศบาลนครปากเกร็ด / เทศบาลนครปากเกร็ด

ลำดับที่	รายการ	หน่วย	ท้องที่ก่อสร้าง	ท้องที่ก่อสร้างจังหวัดใกล้เคียง	แหล่งผลิต	หน่วยงานภาครัฐ	สำนักงานประมาณ	อื่นๆ ระบุ	สถานที่สืบ	วันที่สืบราคา	เหตุผลการสืบราคา
7	ก้ออิฐมอญครึ่งแผ่น	บาท				X			สพฐ.	08 ธันวาคม 2566	สืบราคาจาก สพฐ.
8	พื้นคอนกรีตพิมพ์ลาย	บาท						X	ห้างร้าน,บริษัท	15 สิงหาคม 2566	สืบราคาจาก 3 บริษัท
9	แผ่นใยสังเคราะห์	บาท						X	สยามเกเปียน จำกัด	15 สิงหาคม 2566	สืบราคาจาก 3 บริษัท
10	ฉาบปูนเรียบสองด้าน	บาท				X			สพฐ.	08 ธันวาคม 2566	สืบราคาจาก สพฐ.
11	ทาสีรองพื้น/ทาสีน้ำอะคริลิก	บาท				X			สพฐ.	08 ธันวาคม 2566	สืบราคาจาก สพฐ.
12	บัวปูนปั้นสำเร็จรูปบัวปูนปั้นสำเร็จรูปตัวหนังสือและตราสัญลักษณ์	บาท			X				ร้าน นนทศิลป์	15 สิงหาคม 2566	สืบราคาจาก 3 บริษัท
13	เหล็กกล่องขนาด4"x4"x2.3มม.	บาท				X			สพฐ.	08 ธันวาคม 2566	สืบราคาจาก สพฐ.

นาย พรธเนศ เขมะพัฒน์สมาน
 08 ธันวาคม 2566 16:14:12

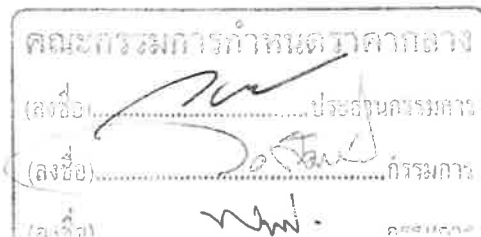

แบบฟอร์มบันทึกแสดงเหตุผลความจำเป็นรายละเอียดของการสืบและการกำหนดราคาและหรือแหล่งวัสดุก่อสร้าง

รายงานจากแหล่งของข้อมูลวัสดุ

ชื่อโครงการ ประกวดราคาจ้างก่อสร้างโครงการปรับปรุงสะพาน บริเวณทางเข้าหมู่บ้านประชาชนีเวศน์ ๒ ระยะ ๓ ข้ามคลองบางตลาด ด้วยวิธีประกวดราคาอิเล็กทรอนิกส์ (e-bidding) / โครงการปรับปรุงสะพาน
บริเวณทางเข้าหมู่บ้านประชาชนีเวศน์ ๒ ระยะ ๓ ข้ามคลองบางตลาด
 หน่วยงาน เทศบาลนครปากเกร็ด / เทศบาลนครปากเกร็ด

ลำดับที่	รายการ	หน่วย	ท้องที่ก่อสร้าง	ท้องที่ก่อสร้างจังหวัดใกล้เคียง	แหล่งผลิต	หน่วยงานภาครัฐ	สำนักงบประมาณ	อื่นๆ	สถานที่สืบ	วันที่สืบราคา	เหตุผลการสืบราคา
14	เหล็กกลมกลางขนาด๑1"x2.3มม.	บาท				X			สพฐ.	08 ธันวาคม 2566	สืบราคาจาก สพฐ.
15	ทาสีกันสนิม/ทาสีน้ำมัน	บาท				X			สพฐ.	08 ธันวาคม 2566	สืบราคาจาก สพฐ.
16	ราวสะพานเหล็กดัดอิตาลี	บาท			X				เอสเอสเอพี ดีไซน์ กรุ๊ป จำกัด	15 สิงหาคม 2566	สืบราคาจาก 3 บริษัท
17	โคมไฟฟ้าลูมิเนียมLED30วัตต์พร้อมเสาอลูมิเนียม๑3"	บาท			X				โกลบอลเทรด (1999) จำกัด	15 สิงหาคม 2566	สืบราคาจาก 3 บริษัท
18	ไฟเส้นLEDซ่อนใต้พื้นทางเท้าพร้อมอุปกรณ์ครบชุด	บาท						X	MiniInTheBox.com	15 สิงหาคม 2566	สืบราคาจาก 3 บริษัท
19	งานตีเส้นจราจร	บาท				X			แขวงทางหลวงชนบทนนทบุรี	08 ธันวาคม 2566	สืบราคาจากแขวงทางหลวงชนบท นนทบุรี
รวมทั้งสิ้น (รายการ)			1	-	7	8	-	3			

๑. นาย..... ประธานกรรมการ
 (ลงชื่อ).....
 ๒. นาย..... กรรมการ
 (ลงชื่อ).....
 ๓. นาย..... กรรมการ
 (ลงชื่อ).....

นาย พรธเนศ เขมะพัฒนสมาน
 08 ธันวาคม 2566 16:14:12

โครงการ : ประกวดราคาจ้างก่อสร้างโครงการปรับปรุงสะพาน บริเวณทางเข้าหมู่บ้านประชาชนิเวณ ๒ ระยะ ๓ ข้ามคลองบางตลาด

รายละเอียดการคำนวณค่างานต่อหน่วย - ไม้แบบ

ไม้แบบสำหรับงานทั่วไป = ไม้แบบ (2) พื้นที่ 1 ตารางเมตร

ไม้กระบอกหรือไม้อย่างหรือเทียบเท่า 1 ลบ.ฟ. @ 725.000	=	725.000 บาท/ตร.ม.
ไม้คร่าว 0.30 ลบ.ฟ. @ 675.000	=	202.500 บาท/ตร.ม.
ไม้ค้ำยันไม้แบบ 0.30 ต้น @ 61.000 (ขนาดเส้นผ่านศูนย์กลาง 4 x 4.00 ม.)	=	18.300 บาท/ตร.ม.
ตะปู 0.25 กก. @ 30.110	=	7.527 บาท/ตร.ม.
รวม	=	953.32 บาท/ตร.ม. (1)
เนื่องจากใช้งานประมาณ 5 ครั้งจาก (1)	=	190.665 บาท/ตร.ม.
ค่าแรง	=	139.000 บาท/ตร.ม.
น้ำมันทาผิวไม้	=	10.000 บาท/ตร.ม.
รวม	=	339.66 บาท/ตร.ม.

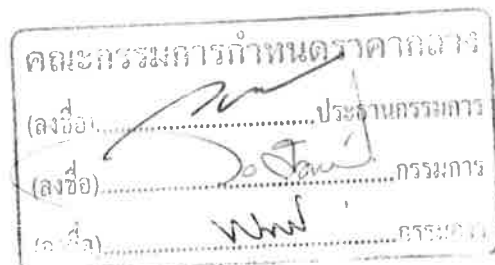

โครงการ : ประกวดราคาจ้างก่อสร้างโครงการปรับปรุงสะพาน บริเวณทางเข้าหมู่บ้านประชาชนเวศน์ ๒ ระยะ ๓ ข้ามคลองบางตลาด ด้วยวิธีประกวดราคาอิเล็กทรอนิกส์ (e-bidding)

แบบสรุปข้อมูลวัสดุและค่าดำเนินการ
งานก่อสร้างทาง สะพาน และท่อเหลี่ยม

โครงการ/งานก่อสร้าง ประกวดราคาจ้างก่อสร้างโครงการปรับปรุงสะพาน บริเวณทางเข้าหมู่บ้านประชาชนเวศน์ ๒ ระยะ ๓ ข้ามคลองบางตลาด ด้วยวิธีประกวดราคาอิเล็กทรอนิกส์ (e-bidding) /
โครงการปรับปรุงสะพาน บริเวณทางเข้าหมู่บ้านประชาชนเวศน์ ๒ ระยะ ๓ ข้ามคลองบางตลาด

สาย ถนนสามัคคี

ตอน หมู่บ้านประชาชนเวศน์ 2 ระยะ 3

อยู่ในท้องที่จังหวัด นนทบุรี เขตฝนตก ปกติ ราคาน้ำมันโซลา 29.94 บาท/ลิตร

อัตราดอกเบี้ยเงินกู้ (MLR) 7.00% เงินล่วงหน้าจ่าย 0.00%

เงินประกันผลงานหัก 0.00% ภาษีมูลค่าเพิ่ม 7.00%

ที่	รายการ	หน่วย	ค่าวัสดุ (บาท)	ระยะขนส่ง (กม.)	ค่าขนส่ง (บาท)	ค่าขนส่งขึ้นลง (บาท)	ค่าตัด/ ตัดเหล็ก (บาท)	รวม (บาท)	วันที่ที่กระทรวง พาณิชย์ประกาศ ล่าสุด	แหล่งที่มา
1	เสาเข็มเจาะขนาด๑.35x21.00ม.	บาท	18,500.00	0.00	0.00	0.00	0.00	18,500.00	ธ.ค. 2566	บันทึกสืบ
2	เหล็กเส้นกลมผิวข้ออ้อยSD.40(มอก.)ขนาดเส้นผ่านศูนย์กลาง25มม.ยาว10เมตร(Tempcore)	กก.	20.35	0.00	0.00	0.08	3.10	23.53	พ.ย. 2566	
3	ลวดผูกเหล็กลวดผูกเหล็กศก.1.25มม.(เบอร์18)	กก.	28.42	0.00	0.00	0.00	0.00	28.42	พ.ย. 2566	
4	เสาเข็มเหล็กเหลี่ยมกลวงเสาเข็มเหล็กเหลี่ยมกลวงขนาด15ซม.ยาว3เมตร	ท่อน	305.00	0.00	0.00	0.00	0.00	305.00	พ.ย. 2566	
5	กำลังอัดประลัยที่อายุ28วัน(กก./ตร.ซม.)	ลบ.ม.	2,529.80	0.00	0.00	0.00	0.00	2,529.80	พ.ย. 2566	

นาย พรธเนศ เขมะพัฒน์สมาน
08 ธันวาคม 2566 16:14:05

คณะกรรมการกำหนดราคากลาง
(ลงชื่อ) ประธานกรรมการ
(ลงชื่อ) กรรมการ

โครงการ : ประกวดราคาจ้างก่อสร้างโครงการปรับปรุงสะพาน บริเวณทางเข้าหมู่บ้านประชาชนิเวณ ๒ ระยะ ๓ ข้ามคลองบางตลาด ด้วยวิธีประกวดราคาอิเล็กทรอนิกส์ (e-bidding)

แบบสรุปข้อมูลวัสดุและค่าดำเนินการ
งานก่อสร้างทาง สะพาน และท่อเหลี่ยม

โครงการ/งานก่อสร้าง ประกวดราคาจ้างก่อสร้างโครงการปรับปรุงสะพาน บริเวณทางเข้าหมู่บ้านประชาชนิเวณ ๒ ระยะ ๓ ข้ามคลองบางตลาด ด้วยวิธีประกวดราคาอิเล็กทรอนิกส์ (e-bidding) /
โครงการปรับปรุงสะพาน บริเวณทางเข้าหมู่บ้านประชาชนิเวณ ๒ ระยะ ๓ ข้ามคลองบางตลาด

สาย ถนนสามัคคี
ตอน หมู่บ้านประชาชนิเวณ 2 ระยะ 3
อยู่ในท้องที่จังหวัด นนทบุรี เขตฝนตก ปกติ ราคาน้ำมันโซลา 29.94 บาท/ลิตร
อัตราดอกเบี้ยเงินกู้ (MLR) 7.00% เงินล่วงหน้าจ่าย 0.00%
เงินประกันผลงานหัก 0.00% ภาษีมูลค่าเพิ่ม 7.00%

ที่	รายการ	หน่วย	ค่าวัสดุ (บาท)	ระยะขนส่ง (กม.)	ค่าขนส่ง (บาท)	ค่าขนส่งขึ้นลง (บาท)	ค่าตัด/ ตัดเหล็ก (บาท)	รวม (บาท)	วันที่ที่กระทรวง พาณิชย์ประกาศ ล่าสุด	แหล่งที่มา
5	รูปลูกบาศก์15*15*15ซม.และรูปทรงกระบอก15*30ซม.ตราซีแพค*รูปลูกบาศก์320ก.ก./ตร.ซม.และรูปทรงกระบอก280ก.ก./ตร.ซม.ตราซีแพค	ลบ.ม.	2,529.80	0.00	0.00	0.00	0.00	2,529.80	พ.ย. 2566	
6	เหล็กเส้นกลมผิวเรียบSR.24(มอก.)ขนาดเส้นผ่านศูนย์กลาง6มม.ยาว10เมตร	กก.	21.80	0.00	0.00	0.08	4.40	26.28	พ.ย. 2566	
7	เหล็กเส้นกลมผิวเรียบSR.24(มอก.)ขนาดเส้นผ่านศูนย์กลาง9มม.ยาว10เมตร	กก.	21.05	0.00	0.00	0.08	4.40	25.53	พ.ย. 2566	

นาย พรธเนศ เชมพะพัฒนสมาน
08 ธันวาคม 2566 16:14:05

คณะกรรมการกำหนดราคากลาง
(ลงชื่อ)..... ประธานกรรมการ
(ลงชื่อ)..... กรรมการ

โครงการ : ประกวดราคาจ้างก่อสร้างโครงการปรับปรุงสะพาน บริเวณทางเข้าหมู่บ้านประชาชนเวศน์ ๒ ระยะ ๓ ข้ามคลองบางตลาด ด้วยวิธีประกวดราคาอิเล็กทรอนิกส์ (e-bidding)

แบบสรุปข้อมูลวัสดุและค่าดำเนินการ
งานก่อสร้างทาง สะพาน และท่อเหลี่ยม

โครงการ/งานก่อสร้าง ประกวดราคาจ้างก่อสร้างโครงการปรับปรุงสะพาน บริเวณทางเข้าหมู่บ้านประชาชนเวศน์ ๒ ระยะ ๓ ข้ามคลองบางตลาด ด้วยวิธีประกวดราคาอิเล็กทรอนิกส์ (e-bidding) /
โครงการปรับปรุงสะพาน บริเวณทางเข้าหมู่บ้านประชาชนเวศน์ ๒ ระยะ ๓ ข้ามคลองบางตลาด

สาย ถนนสามัคคี

ตอน หมู่บ้านประชาชนเวศน์ 2 ระยะ 3

อยู่ในท้องที่จังหวัด นนทบุรี เขตฝนตก ปกติ ราคาน้ำมันโซลา 29.94 บาท/ลิตร

อัตราดอกเบี้ยเงินกู้ (MLR) 7.00% เงินล่วงหน้าจ่าย 0.00%

เงินประกันผลงานหัก 0.00% ภาษีมูลค่าเพิ่ม 7.00%

ที่	รายการ	หน่วย	ค่าวัสดุ (บาท)	ระยะขนส่ง (กม.)	ค่าขนส่ง (บาท)	ค่าขนส่งขึ้นลง (บาท)	ค่าตัด/ ตัดเหล็ก (บาท)	รวม (บาท)	วันที่ที่กระทรวง พาณิชย์ประกาศ ล่าสุด	แหล่งที่มา
8	เหล็กเส้นกลมผิวข้ออ้อยSD.40(มอก.)ขนาดเส้นผ่านศูนย์กลาง12มม.ยาว10เมตร(Tem pcore)	กก.	20,55	0.00	0.00	0.08	3.60	24.23	พ.ย. 2566	
9	เหล็กเส้นกลมผิวข้ออ้อยSD.40(มอก.)ขนาดเส้นผ่านศูนย์กลาง16มม.ยาว10เมตร(Tem pcore)	กก.	20,35	0.00	0.00	0.08	3.60	24.03	พ.ย. 2566	
10	เหล็กเส้นกลมผิวข้ออ้อยSD.40(มอก.)ขนาดเส้นผ่านศูนย์กลาง20มม.ยาว10เมตร(Tem pcore)	กก.	20,35	0.00	0.00	0.08	3.10	23.53	พ.ย. 2566	

นาย พรธเนศ เขมะพัฒนสมาน

08 ธันวาคม 2566 16:14:05

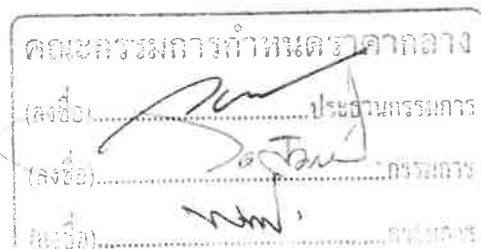

แบบสรุปข้อมูลวัสดุและค่าดำเนินการ
งานก่อสร้างทาง สะพาน และท่อเหลี่ยม

โครงการ/งานก่อสร้าง ประกวดราคาจ้างก่อสร้างโครงการปรับปรุงสะพาน บริเวณทางเข้าหมู่บ้านประชาชนเวศน์ ๒ ระยะ ๓ ข้ามคลองบางตลาด ด้วยวิธีประกวดราคาอิเล็กทรอนิกส์ (e-bidding) /

โครงการปรับปรุงสะพาน บริเวณทางเข้าหมู่บ้านประชาชนเวศน์ ๒ ระยะ ๓ ข้ามคลองบางตลาด

สาย ถนนสามัคคี

ตอน หมู่บ้านประชาชนเวศน์ 2 ระยะ 3

อยู่ในท้องที่จังหวัด นนทบุรี เขตฝนตก ปกติ ราคาน้ำมันโซลา 29.94 บาท/ลิตร

อัตราดอกเบี้ยเงินกู้ (MLR) 7.00% เงินล่วงหน้าจ่าย 0.00%

เงินประกันผลงานหัก 0.00% ภาษีมูลค่าเพิ่ม 7.00%

ที่	รายการ	หน่วย	ค่าวัสดุ (บาท)	ระยะขนส่ง (กม.)	ค่าขนส่ง (บาท)	ค่าขนส่ง (บาท)	ค่าตัด/ ตัดเหล็ก (บาท)	รวม (บาท)	วันที่ที่กระทรวง พาณิชย์ประกาศ ล่าสุด	แหล่งที่มา
11	ไม้ยางไม้ยางไม้ไซขนาด1x8นิ้วยาว4-4.50เมตร	ลบ.พ.	725.00	0.00	0.00	0.00	0.00	725.00	ช.ค. 2561	
12	ไม้ยางไม้ยางไม้ไซขนาด11/2x3นิ้วยาว4-4.50เมตร	ลบ.พ.	675.00	0.00	0.00	0.00	0.00	675.00	ช.ค. 2561	
13	เสาเข็มไม้เสาเข็มไม้ยูคาลิปตัสมีเปลือกเส้นผ่าศูนย์กลาง4นิ้วยาว4เมตร	ต้น	61.00	0.00	0.00	0.00	0.00	61.00	พ.ย. 2566	
14	ตะปูตอกไม้ตะปูตอกไม้ขนาด3นิ้วน้ำหนักสุทธิ17.6กก.ตราเอ	กก.	30.11	0.00	0.00	0.00	0.00	30.11	พ.ย. 2566	
15	น้ำมันทาแบบ	บาท	10.00	0.00	0.00	0.00	0.00	10.00	ช.ค. 2566	บันทึกสืบ

คณะกรรมการกำหนดราคา
(ลงชื่อ) ประธานกรรมการ
(ลงชื่อ) กรรมการ
(ลงชื่อ) กรรมการ

นาย พรธเนศ เขมะพัฒน์สมาน

08 ธันวาคม 2566 16:14:05

แบบสรุปข้อมูลวัสดุและค่าดำเนินการ
งานก่อสร้างทาง สะพาน และท่อเหลี่ยม

โครงการ/งานก่อสร้าง	ประกวราคาจ้างก่อสร้างโครงการปรับปรุงสะพาน บริเวณทางเข้าหมู่บ้านประชาชนเวศน์ ๒ ระยะ ๓ ข้ามคลองบางตลาด ด้วยวิธีประกวดราคาอิเล็กทรอนิกส์ (e-bidding) /					
	โครงการปรับปรุงสะพาน บริเวณทางเข้าหมู่บ้านประชาชนเวศน์ ๒ ระยะ ๓ ข้ามคลองบางตลาด					
สาย	ถนนสามัคคี					
ตอน	หมู่บ้านประชาชนเวศน์ 2 ระยะ 3					
อยู่ในท้องที่จังหวัด	นนทบุรี	เขตफलต	ปกติ	ราคาน้ำมันโซลา	29.94	บาท/ลิตร
อัตราดอกเบี้ยเงินกู้ (MLR)	7.00%		เงินล่วงหน้าจ่าย		0.00%	
เงินประกันผลงานหัก	0.00%		ภาษีมูลค่าเพิ่ม		7.00%	

ที่	รายการ	หน่วย	ค่าวัสดุ (บาท)	ระยะขนส่ง (กม.)	ค่าขนส่ง (บาท)	ค่าขนส่งขึ้นลง (บาท)	ค่าตัด/ ตัดเหล็ก (บาท)	รวม (บาท)	วันที่ที่กระทรวง พาณิชย์ประกาศ ล่าสุด	แหล่งที่มา
16	แผ่นพื้นสำเร็จรูปPLANKกว้าง0.99เมตรยาว ว11.00เมตร(ตัวกลาง)	บาท	37,400.00	0.00	0.00	0.00	0.00	37,400.00	ส.ค. 2566	บันทึกสืบ
17	แผ่นพื้นสำเร็จรูปPLANKกว้าง0.99เมตรยาว ว11.00เมตร(ตัวริม)	บาท	38,900.00	0.00	0.00	0.00	0.00	38,900.00	ส.ค. 2566	บันทึกสืบ
18	แผ่นพื้นสำเร็จรูปPLANKกว้าง0.99เมตรยาว ว8.00เมตร(ตัวกลาง)	บาท	18,200.00	0.00	0.00	0.00	0.00	18,200.00	ส.ค. 2566	บันทึกสืบ
19	แผ่นพื้นสำเร็จรูปPLANKกว้าง0.99เมตรยาว ว8.00เมตร(ตัวริม)	บาท	19,000.00	0.00	0.00	0.00	0.00	19,000.00	ส.ค. 2566	บันทึกสืบ
20	ยางมะตอยชนิดเออีแข็งตัวเร็วเกรดCRS-	กก.	23.87	0.00	0.00	0.00	0.00	23.87	พ.ย. 2566	

นาย พรธเนศ เชมะพัฒนสมาน

08 ธันวาคม 2566 16:14:05

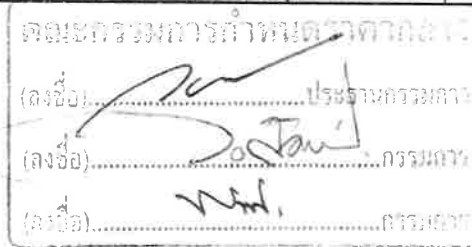

แบบสรุปข้อมูลวัสดุและค่าดำเนินการ
งานก่อสร้างทาง สะพาน และท่อเหลี่ยม

โครงการ/งานก่อสร้าง ประกวดราคาจ้างก่อสร้างโครงการปรับปรุงสะพาน บริเวณทางเข้าหมู่บ้านประชาชนเวศน์ ๒ ระยะ ๓ ข้ามคลองบางตลาด ด้วยวิธีประกวดราคาอิเล็กทรอนิกส์ (e-bidding) /
โครงการปรับปรุงสะพาน บริเวณทางเข้าหมู่บ้านประชาชนเวศน์ ๒ ระยะ ๓ ข้ามคลองบางตลาด

สาย ถนนสามัคคี

ตอน หมู่บ้านประชาชนเวศน์ 2 ระยะ 3

อยู่ในท้องที่จังหวัด นนทบุรี เขตฝนตก ปกติ ราคาน้ำมันโซลา 29.94 บาท/ลิตร

อัตราดอกเบี้ยเงินกู้ (MLR) 7.00% เงินล่วงหน้าจ่าย 0.00%

เงินประกันผลงานหัก 0.00% ภาษีมูลค่าเพิ่ม 7.00%

ที่	รายการ	หน่วย	ค่าวัสดุ (บาท)	ระยะขนส่ง (กม.)	ค่าขนส่ง (บาท)	ค่าขนส่งขึ้นลง (บาท)	ค่าตัด/ ตัดเหล็ก (บาท)	รวม (บาท)	วันที่ที่กระทรวง พาณิชย์ประกาศ ล่าสุด	แหล่งที่มา
20	2บรรจุBULK	กก.	23.87	0.00	0.00	0.00	0.00	23.87	พ.ย. 2566	
21	ท่อประปาพีวีซีแข็งชนิดปลายธรรมดาชั้น8. 5ขนาดเส้นผ่านศูนย์กลาง2นิ้วยาว4เมตรตร าทอน้ำไทย	ทอน	155.44	0.00	0.00	0.00	0.00	155.44	พ.ย. 2566	
22	ทรายหยาบทรายหยาบ	ลบ.ม.	508.33	0.00	0.00	0.00	0.00	508.33	พ.ย. 2566	
23	กออิฐมอญครึ่งแผ่น	บาท	284.00	0.00	0.00	0.00	0.00	284.00	ธ.ค. 2566	บันทึกสืบ
24	พื้นคอนกรีตพิมพ์ลาย	บาท	650.00	0.00	0.00	0.00	0.00	650.00	ส.ค. 2566	บันทึกสืบ
25	ท่อประปาพีวีซีแข็งชนิดปลายธรรมดาชั้น8.	ทอน	98.59	0.00	0.00	0.00	0.00	98.59	พ.ย. 2566	

คณะกรรมการกำหนดราคากลาง

(ลงชื่อ).....ประธานกรรมการ
(ลงชื่อ).....กรรมการ
(ลงชื่อ).....กรรมการ

นาย พรธเนศ เขมระพัฒน์สมาน

08 ธันวาคม 2566 16:14:05

แบบสรุปข้อมูลวัสดุและค่าดำเนินการ
งานก่อสร้างทาง สะพาน และท่อเหลี่ยม

โครงการ/งานก่อสร้าง ประกวดราคาจ้างก่อสร้างโครงการปรับปรุงสะพาน บริเวณทางเข้าหมู่บ้านประชาชนเวศน์ ๒ ระยะ ๓ ข้ามคลองบางตลาด ด้วยวิธีประกวดราคาอิเล็กทรอนิกส์ (e-bidding) /
โครงการปรับปรุงสะพาน บริเวณทางเข้าหมู่บ้านประชาชนเวศน์ ๒ ระยะ ๓ ข้ามคลองบางตลาด

สาย ถนนสามัคคี

ตอน หมู่บ้านประชาชนเวศน์ 2 ระยะ 3

อยู่ในท้องที่จังหวัด นนทบุรี เขตฝนตก ปกติ ราคาน้ำมันโซลา 29.94 บาท/ลิตร

อัตราดอกเบี้ยเงินกู้ (MLR) 7.00% เงินล่วงหน้าจ่าย 0.00%

เงินประกันผลงานหัก 0.00% ภาษีมูลค่าเพิ่ม 7.00%

ที่	รายการ	หน่วย	ค่าวัสดุ (บาท)	ระยะขนส่ง (กม.)	ค่าขนส่ง (บาท)	ค่าขนส่ง (บาท)	ค่าตัด/ ตัดเหล็ก (บาท)	รวม (บาท)	วันที่ที่กระทรวง พาณิชย์ประกาศ ล่าสุด	แหล่งที่มา
25	5ขนาดเส้นผ่านศูนย์กลาง11/2นิ้วยาว4เมตร รตราท่อน้ำไทย	ท่อน	98.59	0.00	0.00	0.00	0.00	98.59	พ.ย. 2566	
26	แผ่นใยสังเคราะห์	บาท	150.00	0.00	0.00	0.00	0.00	150.00	ส.ค. 2566	บันทึกสืบ
27	ฉาบปูนเรียบสองด้าน	บาท	75.00	0.00	0.00	0.00	0.00	75.00	ธ.ค. 2566	บันทึกสืบ
28	ทาสีรองพื้น/ทาสีน้ำอะคริลิค	บาท	44.00	0.00	0.00	0.00	0.00	44.00	ธ.ค. 2566	บันทึกสืบ
29	บัวปูนปั้นสำเร็จรูปบัวปูนปั้นสำเร็จรูปตัวห นึ่งสี่และตราสัญลักษณ์	บาท	35,000.00	0.00	0.00	0.00	0.00	35,000.00	ส.ค. 2566	บันทึกสืบ
30	เหล็กกล่องขนาด4"x4"x2.3มม.	บาท	30.00	0.00	0.00	0.00	0.00	30.00	ธ.ค. 2566	บันทึกสืบ

คณะกรรมการกำหนดราคากลาง
(ลงชื่อ) ประธานกรรมการ
(ลงชื่อ) กรรมการ
(ลงชื่อ) กรรมการ

นาย พรธเนศ เขมะพัฒน์สมาน

08 ธันวาคม 2566 16:14:05

แบบสรุปข้อมูลวัสดุและค่าดำเนินการ
งานก่อสร้างทาง สะพาน และท่อเหลี่ยม

โครงการ/งานก่อสร้าง ประกวดราคาจ้างก่อสร้างโครงการปรับปรุงสะพาน บริเวณทางเข้าหมู่บ้านประชาชนเวศน์ ๒ ระยะ ๓ ข้ามคลองบางตลาด ด้วยวิธีประกวดราคาอิเล็กทรอนิกส์ (e-bidding) /
โครงการปรับปรุงสะพาน บริเวณทางเข้าหมู่บ้านประชาชนเวศน์ ๒ ระยะ ๓ ข้ามคลองบางตลาด

สาย ถนนสามัคคี

ตอน หมู่บ้านประชาชนเวศน์ 2 ระยะ 3

อยู่ในท้องที่จังหวัด นนทบุรี เขตฝนตก ปกติ ราคาน้ำมันโซลา 29.94 บาท/ลิตร

อัตราดอกเบี้ยเงินกู้ (MLR) 7.00% เงินล่วงหน้าจ่าย 0.00%

เงินประกันผลงานหัก 0.00% ภาษีมูลค่าเพิ่ม 7.00%

ที่	รายการ	หน่วย	ค่าวัสดุ (บาท)	ระยะขนส่ง (กม.)	ค่าขนส่ง (บาท)	ค่าขนส่ง (บาท)	ค่าตัด/ ตัดเหล็ก (บาท)	รวม (บาท)	วันที่ที่กระทรวง พาณิชย์ประกาศ ล่าสุด	แหล่งที่มา
31	เหล็กกลมกลวงขนาด๑1"x2.3มม.	บาท	26.44	0.00	0.00	0.00	0.00	26.44	ช.ค. 2566	บันทึกสืบ
32	ทาสีกันสนิม/ทาสีน้ำมัน	บาท	58.00	0.00	0.00	0.00	0.00	58.00	ช.ค. 2566	บันทึกสืบ
33	ราวสะพานเหล็กตัดอิตาลี	บาท	25,000.00	0.00	0.00	0.00	0.00	25,000.00	ส.ค. 2566	บันทึกสืบ
34	โคมไฟฟ้าอลูมิเนียมLED30วัตต์พร้อมเสาอ ลูมิเนียม๑3"	บาท	65,000.00	0.00	0.00	0.00	0.00	65,000.00	ส.ค. 2566	บันทึกสืบ
35	ไฟเส้นLEDซ่อนใต้พื้นทางเท้าพร้อมอุปกรณ์ ครบชุด	บาท	1,745.00	0.00	0.00	0.00	0.00	1,745.00	ส.ค. 2566	บันทึกสืบ
36	งานตีเส้นจราจร	บาท	290.00	0.00	0.00	0.00	0.00	290.00	ช.ค. 2566	บันทึกสืบ

คณะกรรมการกำหนดราคากลาง

(ลงชื่อ) ประธานกรรมการ

(ลงชื่อ) กรรมการ

(ลงชื่อ) กรรมการ

นาย พรเนศ เชมะพัฒนสมาน

08 ธันวาคม 2566 16:14:05

แบบฟอร์มรายงานหรือสรุปราคากลางงานก่อสร้างทาง สะพาน และท่อเหลี่ยม

ชื่อโครงการ/งานก่อสร้าง ประกวดราคาจ้างก่อสร้างโครงการปรับปรุงสะพาน บริเวณทางเข้าหมู่บ้านประชาชนเวศน์ ๒ ระยะ ๓ ข้ามคลองบางตลาด ด้วยวิธีประกวดราคาอิเล็กทรอนิกส์ (e-bidding)

หน่วยงานเจ้าของโครงการ/งานก่อสร้าง เทศบาลนครปากเกร็ด/เทศบาลนครปากเกร็ด

ลำดับที่ ตามสัญญา	รายการงานก่อสร้าง	หน่วย	จำนวน	ราคาต่อหน่วย	ราคาทุน	FN	ราคาต่อหน่วย X FN	ราคากลาง
	1. งานรื้อโครงสร้างเดิม							
	1.1 งานรื้อโครงสร้างถนนเดิม (REMOVAL OF EXISTING STRUCTURES)							
1	1.1.1 งานรื้อผิวคอนกรีตเดิม (REMOVAL OF EXISTING CONCRETE PAVEMENT)	ตร.ม.	228.000	74.35	16,951.80	1.2799	95.16	21,696.60
2	1.1.2 งานรื้อท่อเหลี่ยมเดิม (REMOVAL OF EXISTING BOX CULVERTS)	เหมาจ่าย	1.000	85,601.08	85,601.08	1.2799	109,560.82	109,560.82
	2. งานเสาเข็ม							
	2.1 งานเสาเข็มสะพาน							
3	2.1.1 เสาเข็มเจาะขนาด ๑0.35x18.00 ม. (เสริมหัวเข็ม 4 DB 25 มม. ยาว 10.00 ม.)	ต้น	28.000	21,157.70	592,415.60	1.2799	27,079.74	758,232.72
4	2.1.2 สกัดหัวเสาเข็ม	ต้น	28.000	350.00	9,800.00	1.2799	447.96	12,543.02
5	2.1.3 เสาเข็มหกเหลี่ยมกลวงขนาด ๑6" x 3.00 ม./ต้น	ต้น	99.000	435.00	43,065.00	1.2799	556.75	55,118.89
	3. งานโครงสร้าง							

นาย พรธเนศ เขมะพัฒนสมาน

08 ธันวาคม 2566 16:13:51



แบบฟอร์มรายงานหรือสรุปราคากลางงานก่อสร้างทาง สะพาน และท่อเหลี่ยม

ชื่อโครงการ/งานก่อสร้าง ระบุกวราคาจ้างก่อสร้างโครงการปรับปรุงสะพาน บริเวณทางเข้าหมู่บ้านประชาชนเวศน์ ๒ ระยะ ๓ ข้ามคลองบางตลาด ด้วยวิธีประกวดราคาอิเล็กทรอนิกส์ (e-bidding)

หน่วยงานเจ้าของโครงการ/งานก่อสร้าง เทศบาลนครปากเกร็ด/เทศบาลนครปากเกร็ด

ลำดับที่ ตามสัญญา	รายการงานก่อสร้าง	หน่วย	จำนวน	ราคาต่อหน่วย	ราคาทุน	FN	ราคาต่อหน่วย X FN	ราคากลาง
6	3.1 โครงสร้างสะพาน	งาน	1.000	1,654,642.66	1,654,642.66	1.2799	2,117,777.14	2,117,777.14
7	4. งานพื้นดาดคอนกรีตท้องคลอง 4.1 พื้นดาดคอนกรีต	งาน	1.000	137,809.47	137,809.47	1.2799	176,382.34	176,382.34
8	5. งานป้ายและราวสะพาน 5.1 ป้ายและราวสะพาน	งาน	1.000	350,345.35	350,345.35	1.2799	448,407.01	448,407.01
9	6. งานอื่นๆ 6.1 โคมไฟฟลูออโรลูมิเนียม LED 30 วัตต์	ต้น	4.000	65,000.00	260,000.00	1.2799	83,193.50	332,774.00
10	พร้อมเสาหลอดลูมิเนียม ๘ 3"							
10	6.2 ไฟเส้น LED ซ่อนใต้พื้นทางเท้า	ชุด	2.000	1,745.00	3,490.00	1.2799	2,233.42	4,466.85
	พร้อมอุปกรณ์ครบชุด							
11	6.3 งานตีเส้นจราจร	ตร.ม.	2.000	290.00	580.00	1.2799	371.17	742.34
12	6.4 งานป้ายเหล็กประชาสัมพันธ์โครงการ	ป้าย	2.000	5,400.00	10,800.00	1.2799	6,911.46	13,822.92
	7. ค่าใช้จ่ายพิเศษตามข้อกำหนดฯ							1,174,230.84
รวมราคากลาง								5,225,755.49

นาย พรเชนศ เขมะพัฒน์สมาน

08 ธันวาคม 2566 16:13:51

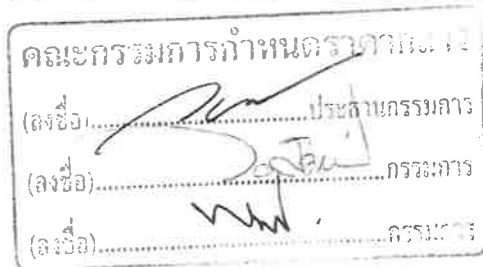

แบบฟอร์มรายงานหรือสรุปราคากลางงานก่อสร้างทาง สะพาน และท่อเหลี่ยม

ชื่อโครงการ/งานก่อสร้าง ประกวดราคาจ้างก่อสร้างโครงการปรับปรุงสะพาน บริเวณทางเข้าหมู่บ้านประชาชนเวศน์ ๒ ระยะ ๓ ซ้ำมคลองบางตลาด ด้วยวิธีประกวดราคาอิเล็กทรอนิกส์ (e-bidding)

หน่วยงานเจ้าของโครงการ/งานก่อสร้าง เทศบาลนครปากเกร็ด/เทศบาลนครปากเกร็ด



นาย พรณศ เชมะพัฒนสมาน

08 ธันวาคม 2566 16:13:51

คณะกรรมการกำหนดราคากลาง

(ลงชื่อ)..... ประธานกรรมการ

(ลงชื่อ)..... กรรมการ

(ลงชื่อ)..... กรรมการ

แบบฟอร์มรายงานหรือสรุปราคากลางงานก่อสร้างทาง สะพาน และท่อเหลี่ยม

ชื่อโครงการ/งานก่อสร้าง ประกวราคาจ้างก่อสร้างโครงการปรับปรุงสะพาน บริเวณทางเข้าหมู่บ้านประชานิเวศน์ ๒ ระยะ ๓ ซ้ำมคลองบางตลาด ด้วยวิธีประกวดราคาอิเล็กทรอนิกส์ (e-bidding)

หน่วยงานเจ้าของโครงการ/งานก่อสร้าง เทศบาลนครปากเกร็ด/เทศบาลนครปากเกร็ด

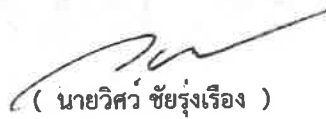

(นายวิศว์ ชัยรุ่งเรือง)

ประธานกรรมการกำหนดราคากลาง



(นายวัชรกรณ์ สมศักดิ์)

กรรมการกำหนดราคากลาง

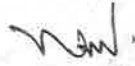

(นายพรเนศ เขมะพัฒนสมาน)

กรรมการกำหนดราคากลาง

นาย พรเนศ เขมะพัฒนสมาน

08 ธันวาคม 2566

โครงการ : ประกวดราคาจ้างก่อสร้างโครงการปรับปรุงสะพาน บริเวณทางเข้าหมู่บ้านประชาชนเวศน์ ๒ ระยะ ๓ ซ้ำมคลองบางตลาด
ด้วยวิธีประกวดราคาอิเล็กทรอนิกส์ (e-bidding) / โครงการปรับปรุงสะพาน บริเวณทางเข้าหมู่บ้านประชาชนเวศน์ ๒ ระยะ ๓ ซ้ำมคลองบางตลาด

เลขที่หนังสือ : ด่วนที่สุด ที่ กค 0421.5/ว 18
ตารางค่าขนส่งวัสดุก่อสร้าง รถบรรทุก 6 ล้อ (กรณีน้ำหนักรวมไม่เกิน 15 ตัน)

ภูมิประเทศเป็น ที่ราบ ผิวดินลาดยาง และการจราจรปกติ
ราคาน้ำมันเชื้อเพลิงโซล่า ที่ อำเภอเมือง 29.00 - 29.99 บาท /ลิตร

ระยะขนส่ง	ค่าบรรทุก (บาท/ตัน)	ค่าบรรทุก (บาท/ลบ.ม.)
-----------	---------------------	-----------------------

1	13.65	19.10
2	15.39	21.54
3	17.13	23.98
4	18.87	26.42
5	20.61	28.86
6	22.36	31.30
7	24.77	34.68
8	27.97	39.15
9	31.16	43.63
10	34.36	48.11
11	37.56	52.59
12	40.76	57.06
13	43.96	61.54
14	47.16	66.02
15	50.35	70.50
16	53.55	74.97
17	56.75	79.45
18	59.95	83.93
19	63.15	88.41
20	66.35	92.88
21	69.54	97.36

ระยะขนส่ง	ค่าบรรทุก (บาท/ตัน)	ค่าบรรทุก (บาท/ลบ.ม.)
22	72.74	101.84
23	75.94	106.32
24	79.14	110.79
25	82.34	115.27
26	85.54	119.75
27	88.73	124.23
28	91.93	128.71
29	95.13	133.18
30	98.33	137.66
31	101.53	142.14
32	104.72	146.61
33	107.93	151.10
34	111.12	155.57
35	114.32	160.05
36	117.52	164.53
37	120.72	169.00
38	123.91	173.48
39	127.11	177.96
40	130.32	182.44
41	133.51	186.92
42	136.71	191.39
43	139.91	195.87
44	143.10	200.34

ระยะขนส่ง	ค่าบรรทุก (บาท/ตัน)	ค่าบรรทุก (บาท/ลบ.ม.)
45	146.30	204.82
46	149.50	209.31
47	152.71	213.79
48	155.90	218.26
49	159.10	222.74
50	162.30	227.22
51	165.50	231.70
52	168.69	236.17
53	171.89	240.64
54	175.09	245.12
55	178.29	249.61
56	181.49	254.09
57	184.69	258.56
58	187.88	263.03
59	191.08	267.51
60	194.28	271.99
61	197.49	276.48
62	200.68	280.95
63	203.88	285.43
64	207.07	289.90
65	210.28	294.39
66	213.47	298.86
67	216.67	303.34



โครงการ : ประมวลราคาจ้างก่อสร้างโครงการปรับปรุงสะพาน บริเวณทางเข้าหมู่บ้านประชาชนเวศน์ ๒ ระยะ ๓ ข้ามคลองบางตลาด
 ด้วยวิธีประกวดราคาอิเล็กทรอนิกส์ (e-bidding) / โครงการปรับปรุงสะพาน บริเวณทางเข้าหมู่บ้านประชาชนเวศน์ ๒ ระยะที่ ๓ ปี พ.ศ. ๒๕๖๑

ระยะขนส่ง	ค่าบรรทุก (บาท/ตัน)	ค่าบรรทุก (บาท/ลบ.ม.)
68	219.87	307.81
69	223.07	312.30
70	226.27	316.77
71	229.47	321.26
72	232.67	325.73
73	235.86	330.21
74	239.05	334.67
75	242.26	339.16
76	245.45	343.63
77	248.65	348.11
78	251.85	352.58
79	255.05	357.06
80	258.24	361.54
81	261.44	366.02
82	264.64	370.50
83	267.84	374.97
84	271.06	379.48
85	274.24	383.94
86	277.43	388.40
87	280.63	392.89
88	283.83	397.36
89	287.02	401.83
90	290.24	406.33
91	293.44	410.82
92	296.63	415.29

ระยะขนส่ง	ค่าบรรทุก (บาท/ตัน)	ค่าบรรทุก (บาท/ลบ.ม.)
93	299.82	419.74
94	303.02	424.23
95	306.24	428.74
96	309.42	433.18
97	312.61	437.66
98	315.83	442.16
99	319.03	446.64
100	322.21	451.09
101	325.41	455.57
102	328.63	460.08
103	331.83	464.56
104	335.01	469.01
105	338.20	473.49
106	341.42	477.99
107	344.61	482.46
108	347.82	486.95
109	351.01	491.41
110	354.21	495.89
111	357.43	500.40
112	360.62	504.86
113	363.82	509.35
114	367.00	513.80
115	370.19	518.27
116	373.40	522.77
117	376.58	527.21

ระยะขนส่ง	ค่าบรรทุก (บาท/ตัน)	ค่าบรรทุก (บาท/ลบ.ม.)
118	379.77	531.68
119	382.98	536.18
120	386.21	540.69
121	389.40	545.16
122	392.60	549.64
123	395.77	554.07
124	399.00	558.60
125	402.20	563.08
126	405.41	567.57
127	408.57	572.00
128	411.76	576.46
129	414.95	580.93
130	418.16	585.43
131	421.39	589.94
132	424.57	594.39
133	427.76	598.86
134	430.97	603.35
135	434.19	607.86
136	437.35	612.30
137	440.54	616.75
138	443.80	621.32
139	446.94	625.72
140	450.17	630.23
141	453.33	634.66
142	456.58	639.22

นาย พรธเนศ เขมะพัฒน์สมาน
 08 ธันวาคม 2566 16:14:15



โครงการ : ประกวดราคาจ้างก่อสร้างโครงการปรับปรุงสะพาน บริเวณทางเข้าหมู่บ้านประชาชนเวศน์ ๒ ระยะ ๓ ซ้ำมคลองบางตลาด
 ด้วยวิธีประกวดราคาอิเล็กทรอนิกส์ (e-bidding) / โครงการปรับปรุงสะพาน บริเวณทางเข้าหมู่บ้านประชาชนเวศน์ ๒ ระยะ ๓ ซ้ำมคลองบางตลาด
 เลขที่หนังสือ : ครนที่ ๕๕๕๗๖/๒๕๖๑/๑๒๒๖๖

ระยะขนส่ง	ค่าบรรทุก (บาท/ตัน)	ค่าบรรทุก (บาท/ลบ.ม.)
143	459.77	643.68
144	462.98	648.17
145	466.12	652.57
146	469.36	657.10
147	472.52	661.53
148	475.78	666.10
149	478.98	670.57
150	482.18	675.06
151	485.32	679.45
152	488.55	683.97
153	491.71	688.40
154	494.97	692.96
155	498.15	697.42
156	501.35	701.89
157	504.56	706.38
158	507.78	710.89
159	510.92	715.29
160	514.17	719.84
161	517.34	724.27
162	520.51	728.72
163	523.70	733.18
164	526.90	737.66
165	530.11	742.16
166	533.34	746.67
167	536.57	751.20

ระยะขนส่ง	ค่าบรรทุก (บาท/ตัน)	ค่าบรรทุก (บาท/ลบ.ม.)
168	539.72	755.60
169	542.98	760.17
170	546.15	764.60
171	549.32	769.05
172	552.51	773.52
173	555.71	778.00
174	558.93	782.50
175	562.15	787.01
176	565.27	791.38
177	568.52	795.92
178	571.77	800.48
179	574.93	804.90
180	578.09	809.32
181	581.26	813.77
182	584.56	818.39
183	587.76	822.86
184	590.96	827.35
185	594.06	831.68
186	597.28	836.19
187	600.52	840.72
188	603.77	845.27
189	606.89	849.65
190	610.16	854.23
191	613.31	858.64
192	616.47	863.06

ระยะขนส่ง	ค่าบรรทุก (บาท/ตัน)	ค่าบรรทุก (บาท/ลบ.ม.)
193	619.77	867.68
194	622.95	872.13
195	626.14	876.59
196	629.33	881.06
197	632.54	885.55
198	635.76	890.06
199	638.84	894.37
200	642.07	898.90
201.0 - 1000.0	3.21	4.49

นาย พรธเนศ เชมะพัฒนสมาน

08 ธันวาคม 2566 16:14:15



โครงการ : ประกวดราคาจ้างก่อสร้างโครงการปรับปรุงสะพาน บริเวณทางเข้าหมู่บ้านประชาชนเวศน์ ๒ ระยะ ๓ ข้ามคลองบางตลาด
ด้วยวิธีประกวดราคาอิเล็กทรอนิกส์ (e-bidding) / โครงการปรับปรุงสะพาน บริเวณทางเข้าหมู่บ้านประชาชนเวศน์ ๒ ระยะ ๓ ข้ามคลองบางตลาด

- ระยะขนส่งตั้งแต่ 201.00 กม. ถึง 1000.00
ค่าขนส่งคิดเป็น กม. ละ 3.21 บาท/ตัน
4.49 บาท/ลบ.ม.
- การคิดค่าขนส่ง ใช้ระยะทางขนส่ง คูณด้วยอัตราค่าขนส่งต่อตัน
หรือต่อ ลบ.ม.
- อัตราน้ำมันเชื้อเพลิงเฉลี่ย 29.50 บาท/ลิตร

นาย พรธเนศ เขมะพัฒนสมาน

08 ธันวาคม 2566 16:14:15

คณะกรรมการประกวดราคา	
ชื่อ
ตำแหน่ง
ชื่อ
ตำแหน่ง

โครงการ : ประกวดราคาจ้างก่อสร้างโครงการปรับปรุงสะพาน บริเวณทางเข้าหมู่บ้านประชาชนเวศน์ ๒ ระยะ ๓ ซ้ำมคลองบางตลาด
 ด้วยวิธีประกวดราคาอิเล็กทรอนิกส์ (e-bidding) / โครงการปรับปรุงสะพาน บริเวณทางเข้าหมู่บ้านประชาชนเวศน์ ๒ ระยะ ๓ ซ้ำมคลองบางตลาด

เลขที่หนังสือ : ด่วนที่สุด ที่ กค 0421.5/ว 18
 ตารางค่าขนส่งวัสดุก่อสร้าง รถบรรทุก 10 ล้อ(กรณีน้ำหนักรวมไม่เกิน 25 ตัน)

ภูมิภาคเป็น ที่ราบ ผิวดินลาดยาง และการจราจรปกติ
 ราคาน้ำมันเชื้อเพลิงโซล่า ที่ อำเภอเมือง 29.00 - 29.99 บาท /ลิตร

ระยะขนส่ง	ค่าบรรทุก (บาท/ตัน)	ค่าบรรทุก (บาท/ลบ.ม.)
-----------	------------------------	--------------------------

1	8.10	11.35
2	9.90	13.86
3	11.70	16.38
4	13.49	18.89
5	15.29	21.41
6	17.09	23.92
7	18.88	26.44
8	20.92	29.28
9	23.38	32.73
10	25.83	36.17
11	28.29	39.61
12	30.75	43.04
13	33.20	46.49
14	35.66	49.93
15	38.12	53.37
16	40.58	56.81
17	43.03	60.25
18	45.49	63.68
19	47.95	67.13
20	50.41	70.57
21	52.86	74.01

ระยะขนส่ง	ค่าบรรทุก (บาท/ตัน)	ค่าบรรทุก (บาท/ลบ.ม.)
22	55.33	77.46
23	57.78	80.89
24	60.24	84.33
25	62.70	87.78
26	65.15	91.22
27	67.61	94.66
28	70.07	98.10
29	72.52	101.52
30	74.99	104.98
31	77.43	108.40
32	79.90	111.86
33	82.36	115.30
34	84.82	118.75
35	87.26	122.17
36	89.73	125.62
37	92.19	129.07
38	94.65	132.52
39	97.11	135.95
40	99.56	139.38
41	102.03	142.84
42	104.49	146.28
43	106.93	149.71
44	109.40	153.16

ระยะขนส่ง	ค่าบรรทุก (บาท/ตัน)	ค่าบรรทุก (บาท/ลบ.ม.)
45	111.85	156.59
46	114.31	160.04
47	116.76	163.47
48	119.23	166.92
49	121.67	170.33
50	124.12	173.77
51	126.59	177.23
52	129.04	180.65
53	131.50	184.10
54	133.97	187.56
55	136.41	190.98
56	138.86	194.41
57	141.33	197.87
58	143.82	201.35
59	146.26	204.76
60	148.71	208.20
61	151.18	211.65
62	153.66	215.13
63	156.09	218.53
64	158.53	221.94
65	160.98	225.38
66	163.45	228.83
67	165.93	232.30

นาย พรธเนศ เขมะพัฒน์สมาน

08 ธันวาคม 2566 16:14:15

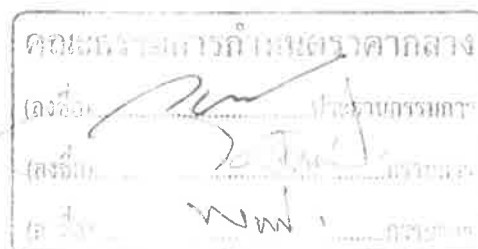

หน้า 1 จาก 4

โครงการ : ประกวดราคาจ้างก่อสร้างโครงการปรับปรุงสะพาน บริเวณทางเข้าหมู่บ้านประชาณีเวศน์ ๒ ระยะ ๓ ซ้ำมคลองบางตลาด
 ด้วยวิธีประกวดราคาอิเล็กทรอนิกส์ (e-bidding) / โครงการปรับปรุงสะพาน บริเวณทางเข้าหมู่บ้านประชาณีเวศน์ ๒ ระยะที่ ๓ ซ้ำมคลองบางตลาด

ระยะขนส่ง	ค่าบรรทุก (บาท/ตัน)	ค่าบรรทุก (บาท/ลบ.ม.)
68	168.34	235.68
69	170.85	239.19
70	173.29	242.60
71	175.74	246.03
72	178.20	249.48
73	180.67	252.94
74	183.15	256.42
75	185.56	259.78
76	188.07	263.29
77	190.49	266.68
78	192.92	270.08
79	195.47	273.65
80	197.92	277.09
81	200.38	280.54
82	202.74	283.84
83	205.23	287.32
84	207.72	290.81
85	210.23	294.32
86	212.62	297.67
87	215.03	301.04
88	217.57	304.59
89	219.98	307.98
90	222.41	311.38
91	224.99	314.98
92	227.44	318.41

ระยะขนส่ง	ค่าบรรทุก (บาท/ตัน)	ค่าบรรทุก (บาท/ลบ.ม.)
93	229.89	321.85
94	232.36	325.30
95	234.68	328.55
96	237.16	332.03
97	239.65	335.51
98	242.16	339.02
99	244.67	342.54
100	247.02	345.83
101	249.55	349.38
102	251.92	352.69
103	254.47	356.26
104	256.85	359.60
105	259.43	363.20
106	261.82	366.55
107	264.22	369.91
108	266.63	373.28
109	269.25	376.94
110	271.67	380.34
111	274.10	383.74
112	276.54	387.15
113	278.98	390.57
114	281.43	394.00
115	283.89	397.45
116	286.36	400.90
117	288.83	404.37

ระยะขนส่ง	ค่าบรรทุก (บาท/ตัน)	ค่าบรรทุก (บาท/ลบ.ม.)
118	291.31	407.84
119	293.81	411.33
120	296.30	414.83
121	298.57	417.99
122	301.08	421.51
123	303.60	425.04
124	306.13	428.58
125	308.41	431.77
126	310.95	435.34
127	313.51	438.91
128	315.80	442.12
129	318.37	445.72
130	320.95	449.33
131	323.26	452.56
132	325.86	456.20
133	328.17	459.43
134	330.78	463.10
135	333.10	466.35
136	335.43	469.60
137	338.07	473.30
138	340.40	476.56
139	343.06	480.29
140	345.41	483.57
141	347.75	486.85
142	350.44	490.62

นาย พรณศ เชมะพัฒนสมาน

08 ธันวาคม 2566 16:14:15

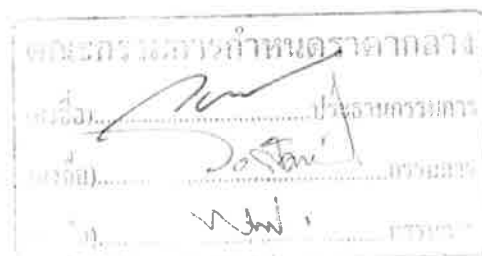

โครงการ : ประกวดราคาจ้างก่อสร้างโครงการปรับปรุงสะพาน บริเวณทางเข้าหมู่บ้านประชาชนเวศน์ ๒ ระยะ ๓ ข้ามคลองบางตลาด
 ด้วยวิธีประกวดราคาอิเล็กทรอนิกส์ (e-bidding) / โครงการปรับปรุงสะพาน บริเวณทางเข้าหมู่บ้านประชาชนเวศน์ ๒ ระยะที่ ๓ ปีงบประมาณ ๒๕๖๖

ระยะขนส่ง	ค่าบรรทุก (บาท/ตัน)	ค่าบรรทุก (บาท/ลบ.ม.)
143	352.80	493.92
144	355.16	497.22
145	357.88	501.03
146	360.25	504.35
147	362.63	507.68
148	365.01	511.01
149	367.39	514.35
150	370.15	518.22
151	372.55	521.57
152	374.95	524.93
153	377.36	528.30
154	379.77	531.67
155	382.18	535.05
156	384.60	538.44
157	387.02	541.83
158	389.87	545.82
159	392.31	549.23
160	394.75	552.65
161	397.20	556.08
162	399.65	559.51
163	402.11	562.96
164	404.57	566.40
165	407.04	569.86
166	409.52	573.33
167	412.00	576.80

ระยะขนส่ง	ค่าบรรทุก (บาท/ตัน)	ค่าบรรทุก (บาท/ลบ.ม.)
168	414.49	580.28
169	416.50	583.11
170	419.00	586.60
171	421.50	590.09
172	424.00	593.60
173	426.51	597.12
174	429.03	600.64
175	431.55	604.17
176	434.08	607.72
177	436.62	611.27
178	438.64	614.09
179	441.18	617.66
180	443.73	621.23
181	446.29	624.81
182	448.86	628.40
183	451.43	632.00
184	453.45	634.83
185	456.03	638.44
186	458.62	642.06
187	461.21	645.70
188	463.23	648.52
189	465.84	652.17
190	468.45	655.83
191	471.07	659.50
192	473.09	662.32

ระยะขนส่ง	ค่าบรรทุก (บาท/ตัน)	ค่าบรรทุก (บาท/ลบ.ม.)
193	475.72	666.00
194	478.36	669.70
195	481.00	673.41
196	483.02	676.23
197	485.68	679.95
198	488.34	683.68
199	490.36	686.51
200	493.04	690.25
201.0 - 1000.0	2.46	3.45

นาย พรนเศ เชมะพัฒนสมาน
 08 ธันวาคม 2566 16:14:15



โครงการ : ประกวดราคาจ้างก่อสร้างโครงการปรับปรุงสะพาน บริเวณทางเข้าหมู่บ้านประชาณีเวศน์ ๒ ระยะ ๓ ข้ามคลองบางตลาด
ด้วยวิธีประกวดราคาอิเล็กทรอนิกส์ (e-bidding) / โครงการปรับปรุงสะพาน บริเวณทางเข้าหมู่บ้านประชาณีเวศน์ ๒ ระยะ ๓ ข้ามคลองบางตลาด

- ระยะขนส่งตั้งแต่ 201.00 กม. ถึง 1000.00
ค่าขนส่งคิดเป็น กม. ละ 2.46 บาท/ตัน
3.45 บาท/ลบ.ม.
- การคิดค่าขนส่ง ใช้ระยะทางขนส่ง คูณด้วยอัตราค่าขนส่งต่อตัน
หรือต่อ ลบ.ม.
- อัตราน้ำมันเชื้อเพลิงเฉลี่ย 29.50 บาท/ลิตร

นาย พรธเนศ เขมะพัฒนสมาน

08 ธันวาคม 2566 16:14:15



โครงการ : ประมวลราคาจ้างก่อสร้างโครงการปรับปรุงสะพาน บริเวณทางเข้าหมู่บ้านประชาชนเวศน์ ๒ ระยะ ๓ ข้ามคลองบางตลาด
ด้วยวิธีประกวดราคาอิเล็กทรอนิกส์ (e-bidding) / โครงการปรับปรุงสะพาน บริเวณทางเข้าหมู่บ้านประชาชนเวศน์ ๒ ระยะ ๓ ข้ามคลองบางตลาด

เลขที่หนังสือ : ด่วนที่สุด ที่ กค 0421.5/ว 18
ตารางค่าขนส่งวัสดุก่อสร้าง รถบรรทุก 10 ล้อ และรถลากพ่วง (กรณีน้ำหนักรวมไม่เกิน 47 ตัน)

ภูมิภาคเป็น ที่ราบ ผิวดินลาดยาง และการจราจรปกติ
ราคาน้ำมันเชื้อเพลิงโซล่า ที่ อำเภอเมือง 29.00 - 29.99 บาท /ลิตร

ระยะขนส่ง	ค่าบรรทุก (บาท/ตัน)	ค่าบรรทุก (บาท/ลบ.ม.)
-----------	------------------------	--------------------------

1	4.48	6.27
2	5.84	8.17
3	7.19	10.07
4	8.55	11.97
5	9.91	13.88
6	11.27	15.78
7	12.63	17.69
8	13.99	19.59
9	15.35	21.49
10	16.71	23.39
11	18.07	25.30
12	19.43	27.20
13	20.79	29.10
14	22.15	31.01
15	23.56	32.99
16	25.09	35.13
17	26.62	37.27
18	28.15	39.41
19	29.68	41.55
20	31.21	43.70
21	32.74	45.84

ระยะขนส่ง	ค่าบรรทุก (บาท/ตัน)	ค่าบรรทุก (บาท/ลบ.ม.)
22	34.27	47.98
23	35.80	50.12
24	37.33	52.26
25	38.86	54.40
26	40.39	56.54
27	41.92	58.68
28	43.45	60.83
29	44.97	62.96
30	46.51	65.11
31	48.03	67.25
32	49.56	69.39
33	51.09	71.53
34	52.62	73.67
35	54.15	75.81
36	55.68	77.96
37	57.21	80.09
38	58.74	82.23
39	60.28	84.39
40	61.80	86.52
41	63.33	88.66
42	64.86	90.81
43	66.38	92.94
44	67.92	95.09

ระยะขนส่ง	ค่าบรรทุก (บาท/ตัน)	ค่าบรรทุก (บาท/ลบ.ม.)
45	69.45	97.23
46	70.98	99.38
47	72.51	101.52
48	74.03	103.64
49	75.57	105.79
50	77.10	107.93
51	78.63	110.08
52	80.15	112.21
53	81.68	114.35
54	83.21	116.49
55	84.74	118.64
56	86.27	120.78
57	87.80	122.91
58	89.33	125.06
59	90.86	127.20
60	92.40	129.36
61	93.92	131.49
62	95.45	133.63
63	96.98	135.77
64	98.51	137.92
65	100.03	140.04
66	101.57	142.20
67	103.10	144.33

นาย พรณนศ เชมะพัฒนสมาน

08 ธันวาคม 2566 16:14:15



หน้า 1 จาก 4

โครงการ : ประกวดราคาจ้างก่อสร้างโครงการปรับปรุงสะพาน บริเวณทางเข้าหมู่บ้านประชาชนเวศน์ ๒ ระยะ ๓ ซ้ำมคลองบางตลาด
ด้วยวิธีประกวดราคาอิเล็กทรอนิกส์ (e-bidding) / โครงการปรับปรุงสะพาน บริเวณทางเข้าหมู่บ้านประชาชนเวศน์ ๒ ระยะที่ ๓ ปีงบประมาณ ๒๕๖๑

ระยะขนส่ง	ค่าบรรทุก (บาท/ตัน)	ค่าบรรทุก (บาท/ลบ.ม.)
68	104.62	146.47
69	106.15	148.61
70	107.68	150.76
71	109.22	152.90
72	110.76	155.06
73	112.27	157.18
74	113.82	159.35
75	115.34	161.48
76	116.86	163.61
77	118.39	165.75
78	119.92	167.89
79	121.45	170.04
80	122.99	172.19
81	124.53	174.34
82	126.04	176.45
83	127.58	178.61
84	129.10	180.73
85	130.65	182.90
86	132.17	185.03
87	133.69	187.16
88	135.21	189.29
89	136.73	191.43
90	138.30	193.62
91	139.83	195.76
92	141.32	197.85

ระยะขนส่ง	ค่าบรรทุก (บาท/ตัน)	ค่าบรรทุก (บาท/ลบ.ม.)
93	142.86	200.00
94	144.40	202.16
95	145.94	204.31
96	147.48	206.47
97	148.98	208.57
98	150.53	210.74
99	152.03	212.85
100	153.59	215.02
101	155.10	217.14
102	156.65	219.32
103	158.17	221.43
104	159.68	223.55
105	161.25	225.75
106	162.77	227.87
107	164.29	230.00
108	165.81	232.13
109	167.33	234.26
110	168.86	236.40
111	170.38	238.54
112	171.91	240.68
113	173.44	242.82
114	174.98	244.97
115	176.51	247.11
116	178.05	249.27
117	179.59	251.42

ระยะขนส่ง	ค่าบรรทุก (บาท/ตัน)	ค่าบรรทุก (บาท/ลบ.ม.)
118	181.13	253.58
119	182.67	255.74
120	184.15	257.81
121	185.70	259.98
122	187.25	262.15
123	188.73	264.23
124	190.29	266.40
125	191.84	268.58
126	193.33	270.66
127	194.89	272.84
128	196.45	275.03
129	197.94	277.12
130	199.51	279.31
131	201.00	281.40
132	202.50	283.49
133	204.07	285.70
134	205.57	287.79
135	207.14	290.00
136	208.64	292.10
137	210.23	294.32
138	211.73	296.42
139	213.23	298.52
140	214.73	300.62
141	216.32	302.85
142	217.83	304.96

นาย พรธเนศ เขมะพัฒน์สมาน

08 ธันวาคม 2566 16:14:15



โครงการ : ประกวดราคาจ้างก่อสร้างโครงการปรับปรุงสะพาน บริเวณทางเข้าหมู่บ้านประชาชนนิเวศน์ ๒ ระยะ ๓ ซ้ำมคลองบางตลาด
 ด้วยวิธีประกวดราคาอิเล็กทรอนิกส์ (e-bidding) / โครงการปรับปรุงสะพาน บริเวณทางเข้าหมู่บ้านประชาชนนิเวศน์ ๒ ระยะที่ ๓ ซ้ำมคลองบางตลาด
 เลขที่หนังสือ : ศร.พ.ศ.พ.ค.ที่ ๒๕๖๖/๒๕๖๖

ระยะขนส่ง	ค่าบรรทุก (บาท/ตัน)	ค่าบรรทุก (บาท/ลบ.ม.)
143	219.34	307.07
144	220.94	309.31
145	222.45	311.42
146	223.96	313.54
147	225.47	315.65
148	226.98	317.77
149	228.59	320.03
150	230.11	322.15
151	231.63	324.28
152	233.14	326.40
153	234.66	328.53
154	236.18	330.66
155	237.71	332.79
156	239.23	334.92
157	240.75	337.06
158	242.28	339.19
159	243.81	341.33
160	245.34	343.47
161	246.87	345.61
162	248.40	347.76
163	249.93	349.90
164	251.46	352.05
165	253.00	354.20
166	254.54	356.35
167	256.07	358.50

ระยะขนส่ง	ค่าบรรทุก (บาท/ตัน)	ค่าบรรทุก (บาท/ลบ.ม.)
168	257.61	360.66
169	259.16	362.82
170	260.70	364.98
171	262.24	367.14
172	263.79	369.31
173	265.21	371.29
174	266.76	373.46
175	268.31	375.63
176	269.86	377.80
177	271.41	379.98
178	272.97	382.15
179	274.38	384.14
180	275.94	386.32
181	277.50	388.50
182	279.06	390.68
183	280.62	392.87
184	282.04	394.86
185	283.60	397.05
186	285.17	399.24
187	286.74	401.44
188	288.16	403.42
189	289.73	405.62
190	291.30	407.82
191	292.88	410.03
192	294.30	412.01

ระยะขนส่ง	ค่าบรรทุก (บาท/ตัน)	ค่าบรรทุก (บาท/ลบ.ม.)
193	295.87	414.22
194	297.45	416.44
195	298.87	418.42
196	300.45	420.64
197	302.04	422.86
198	303.46	424.84
199	305.04	427.06
200	306.63	429.29
201.0 - 1000.0	1.54	2.15

นาย พรนเศ เชมะพัฒนสมาน
 08 ธันวาคม 2566 16:14:15



โครงการ : ประกวดราคาจ้างก่อสร้างโครงการปรับปรุงสะพาน บริเวณทางเข้าหมู่บ้านประชาณีเวศน์ ๒ ระยะ ๓ ข้ามคลองบางตลาด
ด้วยวิธีประกวดราคาอิเล็กทรอนิกส์ (e-bidding) / โครงการปรับปรุงสะพาน บริเวณทางเข้าหมู่บ้านประชาณีเวศน์ ๒ ระยะ ๓ ข้ามคลองบางตลาด

- ระยะขนส่งตั้งแต่ 201.00 กม. ถึง 1000.00
- ค่าขนส่งคิดเป็น กม. ละ 1.54 บาท/ตัน
- 2.15 บาท/ลบ.ม.
- การคิดค่าขนส่ง ใช้ระยะทางขนส่ง คูณด้วยอัตราค่าขนส่งต่อตัน
- หรือต่อ ลบ.ม.
- อัตราน้ำมันเชื้อเพลิงเฉลี่ย 29.50 บาท/ลิตร

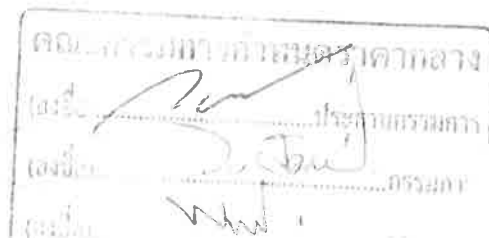

โครงการ : ประกวราคาจ้างก่อสร้างโครงการปรับปรุงสะพาน บริเวณทางเข้าหมู่บ้านประชาชนนิเวศน์ ๒ ระยะ ๓ ข้ามคลองบางตลาด ด้วยวิธีประกวดราคาอิเล็กทรอนิกส์ (e-bidding) / โครงการปรับปรุงสะพาน บริเวณทางเข้าหมู่บ้านประชาชนนิเวศน์ ๒ ระยะ ๓ ข้ามคลองบางตลาด

เลขที่หนังสือ : ประกาศคณะกรรมการราคากลาง ลว. 19 ต.ค. 61
รายงาน คำดำเนินการและค่าเสื่อมราคาเครื่องจักร

ราคาน้ำมันเชื้อเพลิงโซล่า ที่ อำเภอเมือง 29.00 - 29.99 บาท / ลิตร

ลำดับ	ลักษณะงาน	หน่วย	หน่วยคำดำเนินการ บาท/หน่วย	ค่าเสื่อมราคา (บาท)		รวมค่างาน (บาท)	
				ปกติ	ฝนชุก	ปกติ	ฝนชุก
1	งานถางป่าขุดต่อ						
	ขนาดเบา	ตร.ม.	1.50	0.22	0.28	1.72	1.78
	ขนาดหนัก	ตร.ม.	4.68	0.78	0.98	5.46	5.66
	ขนาดกลาง	ตร.ม.	3.08	0.55	0.69	3.63	3.77
2	งานดินคันทาง						
	ขุด - ขน	ลบ.ม. หลวม	18.04	3.51	4.39	21.55	22.43
	บดทับ	ลบ.ม. แน่น	34.69	10.80	13.50	45.49	48.19
3	งานตัด - ขึ้นรูปคันทาง						
	ดิน - ขุดตัด	ลบ.ม. ปกติ	18.22	3.06	3.83	21.28	22.05
	- ดันและตัก	ลบ.ม. หลวม	56.74	19.00	23.75	75.74	80.49
	หินแข็ง - เจาะระเบิด	ลบ.ม. ปกติ	62.47	4.66	5.83	67.13	68.30
	- ดันและตัก	ลบ.ม. หลวม	34.73	5.18	6.48	39.91	41.21
	หินผุ - ขุดตัด	ลบ.ม. ปกติ	28.95	3.34	4.18	32.29	33.13
	- ตัก	ลบ.ม. หลวม	6.50	1.70	2.13	8.20	8.63
4	งานวัสดุคัดเลือก ลูกเรียงรองพื้นทาง						
	ขุด - ขน	ลบ.ม. หลวม	25.25	6.52	8.15	31.77	33.40
	บดทับ	ลบ.ม. แน่น	41.62	12.96	16.20	54.58	57.82
	ผสม (ผสมกับวัสดุอื่นๆ)	ลบ.ม. แน่น	8.21	1.46	1.83	9.67	10.04
5	งานไหล่ทางลูกรัง ผสม - บดทับ						
	ผสม (ผสมกับวัสดุอื่นๆ)	ลบ.ม. แน่น	15.46	2.75	3.44	18.21	18.90
	บดทับ	ลบ.ม. แน่น	49.61	20.90	26.13	70.51	75.74

นาย พรธเนศ เขมะพัฒนสมาน

08 ธันวาคม 2566 16:14:17

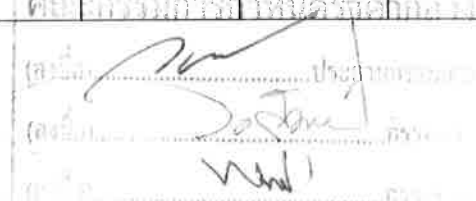

 (ลงนาม) *[Signature]*
 (ลงนาม) *[Signature]*
 (ลงนาม) *[Signature]*

โครงการ : ประกวดราคาจ้างก่อสร้างโครงการปรับปรุงสะพาน บริเวณทางเข้าหมู่บ้านประชาชนเวศน์ ๒ ระยะ ๓ ซ้ำมคลองบางตลาด

เลขที่หนังสือ : ประกาศคณะกรรมการราคากลาง ลว. 19 ต.ค. 61

ลำดับ	ลักษณะงาน	หน่วย	หน่วยค่าดำเนินการ บาท/หน่วย	ค่าเสื่อมราคา (บาท)		รวมค่างาน (บาท)	
				ปกติ	ฝนชุก	ปกติ	ฝนชุก
6	งานพื้นทาง (หินคลุก)						
	ผสม (Blend)	ลบ.ม. แนน	20.37	4.20	5.25	24.57	25.62
	บดทับ	ลบ.ม. แนน	60.84	25.71	32.14	86.55	92.98
7	งานตัดแต่งชั้นบันได	ลบ.ม. แนน	6.35	1.66	2.08	8.01	8.43
8	งานขุดรื้อคันทางเดิมแล้วบดทับ						
	ลูกรัง 10 ซม.	ตร.ม.	8.73	2.11	2.64	10.84	11.37
	ผิว AC 5 ซม.	ตร.ม.	9.51	1.75	2.19	11.26	11.70
	หินคลุก 10 ซม.	ตร.ม.	10.65	3.38	4.23	14.03	14.88
9	งานลาดยางไพรม์โค้ด	ตร.ม.	6.53	0.62	0.78	7.15	7.31
10	งานลาดยางแทคโค้ด	ตร.ม.	6.05	0.88	1.10	6.93	7.15
11	งานผิวทางแบบบาง						
	ชั้นเดียว (1/2 ")	ตร.ม.	14.16	2.21	2.76	16.37	16.92
	สองชั้น (1 " + 1/2 ")	ตร.ม.	42.61	6.64	8.30	49.25	50.91
	สองชั้น (3/4 " + 3/8 ")	ตร.ม.	29.09	4.54	5.68	33.63	34.77
	ชั้นเดียว (3/4 ")	ตร.ม.	19.57	3.05	3.81	22.62	23.38
12	งานเคลือบหิน ขจัดฝุ่น (Pre - Coat)						
	ชั้นเดียว (1/2 ")	ลบ.ม. หลวม	1.79	0.49	0.61	2.28	2.40
	สองชั้น (1 " + 1/2 ")	ลบ.ม. หลวม	5.39	1.47	1.84	6.86	7.23
	สองชั้น (3/4 " + 3/8 ")	ลบ.ม. หลวม	3.68	1.00	1.25	4.68	4.93
	ชั้นเดียว (3/4 ")	ลบ.ม. หลวม	2.47	0.68	0.85	3.15	3.32
13	งานผิวทางแอสฟัลท์ติกคอนกรีต						
	ค่าผสมวัสดุแอสฟัลท์ติกคอนกรีต	ตัน	355.66	16.77	20.96	372.43	376.62
	งานปูลาดและบดทับ ผิว AC หนา 5 ซม.บนผิวแทคโค้ด	ตร.ม.	9.35	2.28	2.85	11.63	12.20
	งานปูลาดและบดทับ ผิว AC หนา 5 ซม.บนผิวไพรม์โค้ด	ตร.ม.	12.03	2.82	3.53	14.85	15.56

นาย พรธเนศ เขมะพัฒน์สมาน

08 ธันวาคม 2566 16:14:17

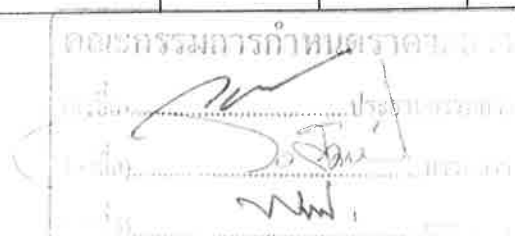

โครงการ : ประเมินราคาจ้างก่อสร้างโครงการปรับปรุงสะพาน บริเวณทางเข้าหมู่บ้านประชาชนนิเวศน์ ๒ ระยะ ๓ ข้ามคลองบางตลาด

เลขที่หนังสือ : ประกาศคณะกรรมการราคากลาง สว. 19 ต.ค. 61

ลำดับ	ลักษณะงาน	หน่วย	หน่วยค่าดำเนินการ บาท/หน่วย	ค่าเสื่อมราคา (บาท)		รวมค่างาน (บาท)	
				ปกติ	ฝนชุก	ปกติ	ฝนชุก
	ค่าขนส่งอุปกรณ์ 80 ตัน ระยะขนส่ง 100-300 กม. ค่าติดตั้งเครื่องผสม	ครั้ง	250,000.00	0.00	0.00	0.00	0.00
14	งานผิวทางคอนกรีต						
	ค่าติดตั้งเครื่องผสม	ครั้ง	150,000.00	0.00	0.00	0.00	0.00
	ค่าบ่มผิวทางคอนกรีต	ตร.ม.	8.08	1.06	1.33	9.14	9.41
	ค่าหยอดยางรอยต่อคอนกรีต	เมตร	11.93	2.39	2.99	14.32	14.92
	ค่าตัดรอยต่อคอนกรีต และหยอดยาง	เมตร	20.61	2.53	3.16	23.14	23.77
	ค่าปูผิวคอนกรีต	ตร.ม.	10.15	1.92	2.40	12.07	12.55
	ค่าแบบข้างติดตามยาว 2 ข้าง	เมตร	15.26	5.34	6.68	20.60	21.94
	ค่าขนส่งคอนกรีต	ลบ.ม./กม.	12.61	1.74	2.18	14.35	14.79
	ค่าผสมคอนกรีต	ลบ.ม.	156.71	35.15	43.94	191.86	200.65
15	งาน Stabilized Layer						
	ค่าผสมวัสดุ ลูกกรัง	ลบ.ม. แน่น	32.32	11.03	13.79	43.35	46.11
	ค่าบ่มวัสดุ หินคลุก	ลบ.ม. แน่น	40.40	5.29	6.61	45.69	47.01
	ค่าผสมวัสดุ หินคลุก	ลบ.ม. แน่น	35.56	11.03	13.79	46.59	49.35
	ค่าบ่มวัสดุ ลูกกรัง	ลบ.ม. แน่น	40.40	5.29	6.61	45.69	47.01
16	งาน Pavement In Place Recycling						
	ชุดสิ๊กเฉลี่ย 15 ซม.	ตร.ม.	22.75	5.92	7.40	28.67	30.15
	ชุดสิ๊กเฉลี่ย 30 ซม.	ตร.ม.	45.49	11.83	14.79	57.32	60.28
	ชุดสิ๊กเฉลี่ย 25 ซม.	ตร.ม.	37.91	9.86	12.33	47.77	50.24
	ชุดสิ๊กเฉลี่ย 20 ซม.	ตร.ม.	28.43	7.39	9.24	35.82	37.67
17	งาน Slurry Seal	ตร.ม.	10.10	2.07	2.59	12.17	12.69
18	งาน Fog Spray	ตร.ม.	2.31	0.39	0.49	2.70	2.80
19	งาน Hot Mixed Recycling (บดทับ)						

นาย พรธเนศ เขมะพัฒนสมาน

08 ธันวาคม 2566 16:14:17



โครงการ : ประมวลราคาจ้างก่อสร้างโครงการปรับปรุงสะพาน บริเวณทางเข้าหมู่บ้านประชาชนเวศน์ ๒ ระยะ ๓ ซ้ำมคลองบางตลาด

เลขที่หนังสือ : ประกาศคณะกรรมการราคากลาง ลว. 19 ต.ค. 61

ลำดับ	ลักษณะงาน	หน่วย	หน่วยค่าดำเนินการ บาท/หน่วย	ค่าเสื่อมราคา (บาท)		รวมค่างาน (บาท)	
				ปกติ	ฝนชุก	ปกติ	ฝนชุก
	ขุดลึก 3 ซม.	ตร.ม.	44.07	5.86	7.33	49.93	51.40
	ขุดลึก 6 ซม.	ตร.ม.	88.36	9.00	11.25	97.36	99.61
	ขุดลึก 5 ซม.	ตร.ม.	72.89	8.11	10.14	81.00	83.03
	ขุดลึก 4 ซม.	ตร.ม.	60.18	7.39	9.24	67.57	69.42
20	งาน Milling						
	ขุดลึก 5 ซม.	ตร.ม.	10.45	1.97	2.46	12.42	12.91
	ขุดลึก 10 ซม.	ตร.ม.	12.19	2.30	2.88	14.49	15.07
21	งานถนนดินซีเมนต์ปรับปรุงคุณภาพด้วยยางธรรมชาติ						
	ค่าเก็ยผสม	ลบ.ม.แน่น	19.69	2.44	3.05	22.13	22.74

นาย พรธเนศ เขมะพัฒนสมาน

08 ธันวาคม 2566 16:14:17

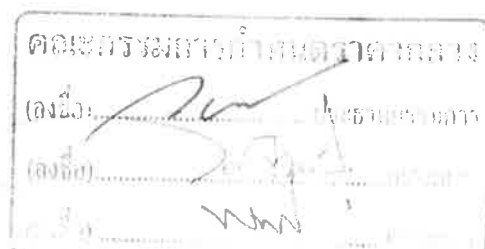

โครงการ : ประกวดราคาจ้างก่อสร้างโครงการปรับปรุงสะพาน บริเวณทางเข้าหมู่บ้านประชาชนเวศน์ ๒ ระยะ ๓ ซ้ำมคลองบางตลาด
ด้วยวิธีประกวดราคาอิเล็กทรอนิกส์ (e-bidding) / โครงการปรับปรุงสะพาน บริเวณทางเข้าหมู่บ้านประชาชนเวศน์ ๒ ระยะ ๓ ซ้ำมคลองบางตลาด

รายละเอียดการคำนวณค่างานต้นทุนต่อหน่วย

1 งานรื้อโครงสร้างเดิม

1.1 งานรื้อโครงสร้างถนนเดิม (REMOVAL OF EXISTING STRUCTURES)

1.1.1 [1.2]งานรื้อผิวคอนกรีตเดิม (REMOVAL OF EXISTING CONCRETE PAVEMENT)

คิดจากความหนาของผิวทางคอนกรีต	=	15.000 ซม.
ปริมาตรคอนกรีต	=	0.150 ลบ.ม./ตร.ม.
ส่วนขยาย = 0.150×1.70	=	0.255 ลบ.ม.
ค่าทุบคอนกรีตเดิม	=	400 บาท/ลบ.ม.
ค่าทุบคอนกรีต = 0.150×400	=	60.000 บาท/ตร.ม.
ค่าดำเนินการ + ค่าเสื่อม (- ดันและตัก = 0.255×39.910	=	10.177 บาท/ตร.ม.
ขนทิ้ง 3.000 กม. = 0.255×16.380	=	4.176 บาท/ตร.ม.
รวม	=	74.353 บาท/ตร.ม.
ค่างานต้นทุน	=	74.35 บาท/ตร.ม.



โครงการ : ประกวราคาจ้างก่อสร้างโครงการปรับปรุงสะพาน บริเวณทางเข้าหมู่บ้านประชาณีเวศน์ ๒ ระยะ ๓ ข้ามคลองบางตลาด ด้วยวิธีประกวดราคาอิเล็กทรอนิกส์ (e-bidding) / โครงการปรับปรุงสะพาน บริเวณทางเข้าหมู่บ้านประชาณีเวศน์ ๒ ระยะ ๓ ข้ามคลองบางตลาด

รายละเอียดการคำนวณค่างานต้นทุนต่อหน่วย

1 งานรื้อโครงสร้างเดิม

1.1 งานรื้อโครงสร้างถนนเดิม (REMOVAL OF EXISTING STRUCTURES)

1.1.2 [1.4]งานรื้อท่อเหลี่ยมเดิม (REMOVAL OF EXISTING BOX CULVERTS)

คิดจากปริมาตรคอนกรีตของท่อเหลี่ยมที่ต้องทุบทิ้ง	=	143.700 ลบ.ม.
ค่าทุบคอนกรีต ลบ.ม. @ 500.- = 143.700 X 500	=	71,850.000 บาท
ส่วนขยายตัว : 143.700 X 1.70	=	244.290 ลบ.ม.
ค่าดำเนินการ + ค่าเสื่อม (- ดินและตัก)	=	39.910 บาท/ลบ.ม.
ขนทิ้ง 3.000 กม.	=	16.380 บาท/ลบ.ม.
รวมค่าขนทิ้ง	=	56.290 บาท/ลบ.ม.
ค่าขนคอนกรีตที่ทุบแล้วไปทิ้ง : = 244.290 X 56.290	=	13,751.084 บาท
ค่าทุบคอนกรีต + ค่าขนทิ้ง : = 71,850.000 + 13,751.084	=	85,601.084 บาท
ค่างานต้นทุน	=	85,601.08 บาท

นาย พรธเนศ เขมะพัฒนสมาน

08 ธันวาคม 2566 16:13:55

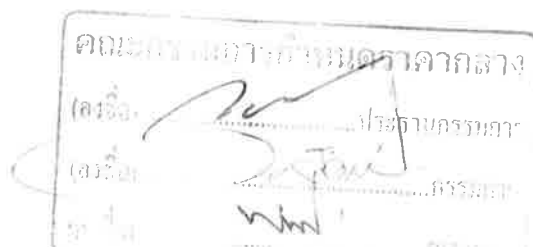

โครงการ : ประกวดราคาจ้างก่อสร้างโครงการปรับปรุงสะพาน บริเวณทางเข้าหมู่บ้านประชาชนเวศน์ ๒ ระยะ ๓ ซ้ำมคลองบางตลาด ด้วยวิธีประกวดราคาอิเล็กทรอนิกส์ (e-bidding) / โครงการปรับปรุงสะพาน บริเวณทางเข้าหมู่บ้านประชาชนเวศน์ ๒ ระยะ ๓ ซ้ำมคลองบางตลาด

รายละเอียดการคำนวณค่างานต้นทุนต่อหน่วย

2 งานเสาเข็ม

2.1 งานเสาเข็มสะพาน

2.1.1 เสาเข็มเจาะขนาด \varnothing 0.35x18.00 ม. (เสริมหัวเข็ม 4 DB 25 มม. ยาว 10.00 ม.)

เสาเข็มเจาะขนาด \varnothing 0.35x21.00 ม.	= 18,500.000 บาท
ราคาเมตรละ	= 880.952 บาท
เสาเข็มเจาะขนาด \varnothing 0.35x18.00 ม.	= 15,857.136 บาท
เหล็กเสริมหัวเข็ม DB 25 มม. (SD 40) @ 177.100 กก.	= 23.530 บาท
	= 4,167.163 บาท
ลวดผูกเหล็ก x 0.025 @ 4.430 กก.	= 28.420 บาท
	= 125.900 บาท
รวมราคา	= 20,150.199 บาท
ACC 5%	= 1,007.510 บาท
ค่างานต้นทุน	= 21,157.70 บาท



โครงการ : ประกวดราคาจ้างก่อสร้างโครงการปรับปรุงสะพาน บริเวณทางเข้าหมู่บ้านประชาชนเวศน์ ๒ ระยะ ๓ ข้ามคลองบางตลาด
ด้วยวิธีประกวดราคาอิเล็กทรอนิกส์ (e-bidding) / โครงการปรับปรุงสะพาน บริเวณทางเข้าหมู่บ้านประชาชนเวศน์ ๒ ระยะ ๓ ข้ามคลองบางตลาด

รายละเอียดการคำนวณค่างานต้นทุนต่อหน่วย

2 งานเสาเข็ม

2.1 งานเสาเข็มสะพาน

2.1.2 สกัดหัวเสาเข็ม

สกัดหัวเสาเข็ม = 350.000 บาท

ค่างานต้นทุน = 350.00 บาท



โครงการ : ประกวดราคาจ้างก่อสร้างโครงการปรับปรุงสะพาน บริเวณทางเข้าหมู่บ้านประชาชนเวศน์ ๒ ระยะ ๓ ข้ามคลองบางตลาด ด้วยวิธีประกวดราคาอิเล็กทรอนิกส์ (e-bidding) / โครงการปรับปรุงสะพาน บริเวณทางเข้าหมู่บ้านประชาชนเวศน์ ๒ ระยะ ๓ ข้ามคลองบางตลาด

รายละเอียดการคำนวณค่างานต้นทุนต่อหน่วย

2 งานเสาเข็ม

2.1 งานเสาเข็มสะพาน

2.1.3 เสาเข็มเหล็กเหลี่ยมกลางขนาด $\varnothing 6" \times 3.00$ ม./ต้น

เสาเข็มเหล็กเหลี่ยมกลางขนาด $\varnothing 6" \times 3.00$ ม./ต้น	=	305.000 บาท
ค่าแรง	=	130.000 บาท
ค่างานต้นทุน	=	435.00 บาท



โครงการ : ประกวดราคาจ้างก่อสร้างโครงการปรับปรุงสะพาน บริเวณทางเข้าหมู่บ้านประชาชนเวศน์ ๒ ระยะ ๓ ซ้ำมคลองบางตลาด
ด้วยวิธีประกวดราคาอิเล็กทรอนิกส์ (e-bidding) / โครงการปรับปรุงสะพาน บริเวณทางเข้าหมู่บ้านประชาชนเวศน์ ๒ ระยะ ๓ ซ้ำมคลองบางตลาด

รายละเอียดการคำนวณค่างานต้นทุนต่อหน่วย

3 งานโครงสร้าง

3.1 โครงสร้างสะพาน

คอนกรีตโครงสร้าง 320 ksc. (cube) @ 104.730 ลบ.ม.	=	2,529.800 บาท
ค่าแรง	=	327.000 บาท
	=	299,192.664 บาท
เหล็ก RB 6 มม. @ 88.030 กก.	=	26.280 บาท
	=	2,313.428 บาท
เหล็ก RB 9 มม. @ 1,959.720 กก.	=	25.530 บาท
	=	50,031.651 บาท
เหล็ก DB 12 มม. @ 3,886.200 กก.	=	24.230 บาท
	=	94,162.626 บาท
เหล็ก DB 16 มม. @ 3,005.350 กก.	=	24.030 บาท
	=	72,218.560 บาท
เหล็ก DB 20 มม. @ 1,438.920 กก.	=	23.530 บาท
	=	33,857.787 บาท
ลวดผูกเหล็กเบอร์ 18 @ 259.460 กก.	=	28.420 บาท
	=	7,373.853 บาท
แบบหล่อทั่วไป @ 417.810 ตร.ม.	=	339.665 บาท
	=	141,915.433 บาท
แผ่นพื้นสำเร็จรูป PLANK กว้าง 0.99 เมตร ยาว 11.00 เมตร (ตัวกลาง) @ 10.000 แผ่น	=	37,400.000 บาท
	=	374,000.000 บาท
แผ่นพื้นสำเร็จรูป PLANK กว้าง 0.99 เมตร ยาว 11.00 เมตร (ตัวริม) @ 2.000 แผ่น	=	38,900.000 บาท
	=	77,800.000 บาท
แผ่นพื้นสำเร็จรูป PLANK กว้าง 0.99 เมตร ยาว 8.00 เมตร (ตัวกลาง)	=	18,200.000 บาท

นาย พรธเนศ เขมะพัฒนสมาน

08 ธันวาคม 2566 16:13:55

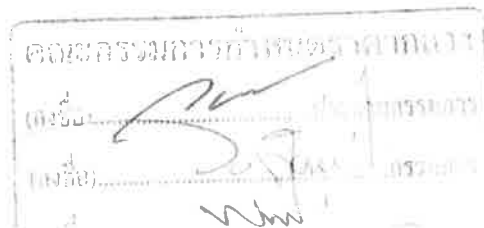

โครงการ : ประกวดราคาจ้างก่อสร้างโครงการปรับปรุงสะพาน บริเวณทางเข้าหมู่บ้านประชาชนเวศน์ ๒ ระยะ ๓ ซ้ำมคลองบางตลาด
ด้วยวิธีประกวดราคาอิเล็กทรอนิกส์ (e-bidding) / โครงการปรับปรุงสะพาน บริเวณทางเข้าหมู่บ้านประชาชนเวศน์ ๒ ระยะ ๓ ซ้ำมคลองบางตลาด

รายละเอียดการคำนวณค่างานต้นทุนต่อหน่วย

3 งานโครงสร้าง

3.1 โครงสร้างสะพาน

@ 10.000 แผ่น	18,200.000 บาท
	= 182,000.000 บาท
แผ่นพื้นสำเร็จรูป PLANK กว้าง 0.99 เมตร ยาว 8.00 เมตร (ตัวริม) @ 2.000 แผ่น	= 19,000.000 บาท
	= 38,000.000 บาท
ค่าแรงติดตั้งแผ่นพื้นสำเร็จรูป PLANK (คิด 20% ของค่าวัสดุ)	= 134,360.000 บาท
ยางรองคอสสะพานขนาดกว้าง 15 ซม. หนา 1 ซม. @ 48.000 เมตร	= 150.000 บาท
	= 7,200.000 บาท
กระดาดขานอ้อยชุบน้ำมันดินกว้าง 0.35 เมตร @ 24.000 เมตร	= 85.000 บาท
	= 2,040.000 บาท
กระดาดขานอ้อยชุบน้ำมันดินกว้าง 0.50 เมตร @ 24.000 เมตร	= 105.000 บาท
	= 2,520.000 บาท
ความยาวแนวหยอดยางรอยต่อ @ 76.800 ลิตร	= 23.870 บาท
	= 1,833.216 บาท
ท่อ PVC ขนาด 2 นิ้ว ชั้น 8.5 @ 7.130 ท่อน	= 155.440 บาท
ค่าแรง	= 160.000 บาท
	= 2,249.087 บาท
ค่าบ่มคอนกรีต @ 327.000 ตร.ม. = ค่าบ่มผิวทางคอนกรีต	= 9.140 บาท
	= 2,988.780 บาท
ทรายหยาบ @ 13.820 ลบ.ม.	= 508.330 บาท
ค่าแรง	= 112.000 บาท
	= 8,572.960 บาท
ก่ออิฐมอญครึ่งแผ่น @ 10.790 ตร.ม.	= 284.000 บาท
ค่าแรง	= 94.000 บาท

นาย พรเนศ เชมะพัฒนสมาน

08 ธันวาคม 2566 16:13:55

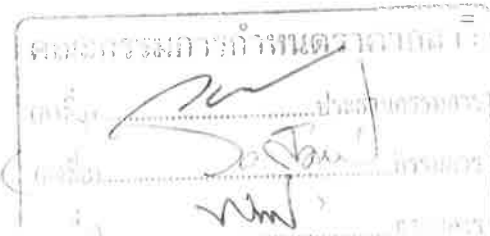

โครงการ : ประกวดราคาจ้างก่อสร้างโครงการปรับปรุงสะพาน บริเวณทางเข้าหมู่บ้านประชาชนวิเศษ ๒ ระยะ ๓ ซ้ำมคลองบางตลาด
ด้วยวิธีประกวดราคาอิเล็กทรอนิกส์ (e-bidding) / โครงการปรับปรุงสะพาน บริเวณทางเข้าหมู่บ้านประชาชนวิเศษ ๒ ระยะ ๓ ซ้ำมคลองบางตลาด

รายละเอียดการคำนวณค่างานต้นทุนต่อหน่วย

3 งานโครงสร้าง

3.1 โครงสร้างสะพาน

	= 4,078.620 บาท
พื้นคอนกรีตพิมพ์ลาย @ 137.200 ตร.ม.	= 650.000 บาท
ค่าแรง	= 195.000 บาท
	= 115,934.000 บาท
ค่างานต้นทุน	= 1,654,642.66 บาท

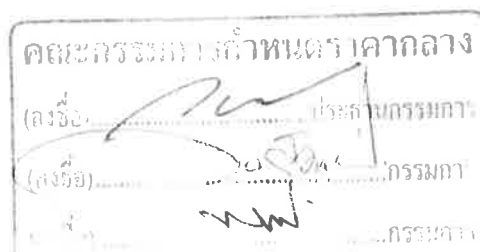

โครงการ : ประกวดราคางานก่อสร้างโครงการปรับปรุงสะพาน บริเวณทางเข้าหมู่บ้านประชาภิวัฒน์ ๒ ระยะ ๓ ข้ามคลองบางตลาด
ด้วยวิธีประกวดราคาอิเล็กทรอนิกส์ (e-bidding) / โครงการปรับปรุงสะพาน บริเวณทางเข้าหมู่บ้านประชาภิวัฒน์ ๒ ระยะ ๓ ข้ามคลองบางตลาด

รายละเอียดการคำนวณค่างานต้นทุนต่อหน่วย

4 งานพื้นดาดคอนกรีตท้องคลอง

4.1 พื้นดาดคอนกรีต

ขุดดิน @ 228.000 ลบ.ม. = ขุด - ขน	= 21.550 บาท
	= 4,913.400 บาท
คอนกรีต 320 ksc. (cube) @ 22.800 ลบ.ม.	= 2,529.800 บาท
ค่าแรง	= 327.000 บาท
	= 65,135.040 บาท
เหล็ก RB 9 มม. @ 1,001.190 กก.	= 25.530 บาท
	= 25,560.380 บาท
ลวดผูกเหล็กเบอร์ 18 @ 25.030 กก.	= 28.420 บาท
	= 711.352 บาท
แบบหล่อทั่วไป @ 8.600 ตร.ม.	= 339.665 บาท
	= 2,921.119 บาท
ท่อ PVC ขนาด 1 1/2 นิ้ว ชั้น 8.5 @ 10.450 ท่อน	= 98.590 บาท
ค่าแรง	= 120.000 บาท
	= 2,284.265 บาท
ค่าบ่มคอนกรีต @ 228.000 ตร.ม. = ค่าบ่มผิวทางคอนกรีต	= 9.140 บาท
	= 2,083.920 บาท
แผ่นใยสังเคราะห์ @ 228.000 ตร.ม.	= 150.000 บาท
	= 34,200.000 บาท
ค่างานต้นทุน	= 137,809.47 บาท

นาย พรณศ เชมะพัฒนสมาน

08 ธันวาคม 2566 16:13:55



โครงการ : ประมวลราคาจ้างก่อสร้างโครงการปรับปรุงสะพาน บริเวณทางเข้าหมู่บ้านประชาิณเวศน์ ๒ ระยะ ๓ ซ้ำมคลองบางตลาด
ด้วยวิธีประกวดราคาอิเล็กทรอนิกส์ (e-bidding) / โครงการปรับปรุงสะพาน บริเวณทางเข้าหมู่บ้านประชาิณเวศน์ ๒ ระยะ ๓ ซ้ำมคลองบางตลาด

รายละเอียดการคำนวณค่างานต้นทุนต่อหน่วย

5 งานป้ายและราวสะพาน

5.1 ป้ายและราวสะพาน

คอนกรีตโครงสร้าง 320 ksc. (cube) @ 0.940 ลบ.ม.	=	2,529.800 บาท
ค่าแรง	=	419.000 บาท
	=	2,771.872 บาท
เหล็ก RB 6 มม. @ 10.220 กก.	=	26.280 บาท
	=	268.581 บาท
เหล็ก RB 9 มม. @ 14.380 กก.	=	25.530 บาท
	=	367.121 บาท
เหล็ก DB 12 มม. @ 56.260 กก.	=	24.230 บาท
	=	1,363.179 บาท
ลวดผูกเหล็กเบอร์ 18 @ 2.020 กก.	=	28.420 บาท
	=	57.408 บาท
แบบหล่อทั่วไป @ 13.770 ตร.ม.	=	339.665 บาท
	=	4,677.187 บาท
ผนังก่ออิฐมอญครึ่งแผ่น @ 6.510 ตร.ม.	=	284.000 บาท
ค่าแรง	=	94.000 บาท
	=	2,460.780 บาท
ฉาบปูนเรียบสองด้าน @ 13.020 ตร.ม.	=	75.000 บาท
ค่าแรง	=	95.000 บาท
	=	2,213.400 บาท
ทาสีรองพื้น/ทาสีน้ำอะครีลิก @ 13.020 ตร.ม.	=	44.000 บาท
ค่าแรง	=	34.000 บาท
	=	1,015.560 บาท
บัวปูนปั้นสำเร็จรูป บัวปูนปั้นสำเร็จรูป ตัวหนังสือและตราสัญลักษณ์	=	35,000.000 บาท

นาย พรนเศ เชมะพัฒนสมาน

08 ธันวาคม 2566 16:13:55

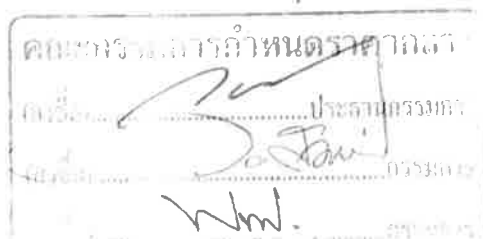

โครงการ : ประมวลราคาจ้างก่อสร้างโครงการปรับปรุงสะพาน บริเวณทางเข้าหมู่บ้านประชาชนเวศน์ ๒ ระยะ ๓ ข้ามคลองบางตลาด
ด้วยวิธีประกวดราคาอิเล็กทรอนิกส์ (e-bidding) / โครงการปรับปรุงสะพาน บริเวณทางเข้าหมู่บ้านประชาชนเวศน์ ๒ ระยะ ๓ ข้ามคลองบางตลาด

รายละเอียดการคำนวณค่างานต้นทุนต่อหน่วย

5 งานป้ายและราวสะพาน

5.1 ป้ายและราวสะพาน

@ 2.000 ชุด	35,000.000 บาท
ค่าแรง	= 25,000.000 บาท
	= 120,000.000 บาท
เหล็กกล่อง ขนาด 4"x4"x2.3 มม. (นน. = 6.96 กก./ม.) @ 79.340 กก.	= 30.000 บาท
ค่าแรง	= 12.000 บาท
	= 3,332.280 บาท
เหล็กกลมกลวง ขนาด \varnothing 1"x2.3 มม. (นน. = 1.80 กก./ม.) @ 79.920	= 26.440 บาท
กก.	
ค่าแรง	= 12.000 บาท
	= 3,072.124 บาท
ทาสีกันสนิม/ทาสีน้ำมัน @ 8.020 ตร.ม.	= 58.000 บาท
ค่าแรง	= 35.000 บาท
	= 745.860 บาท
ราวสะพานเหล็กตัดอิตาลี @ 8.320 ตร.ม.	= 25,000.000 บาท
	= 208,000.000 บาท
ค่างานต้นทุน	= 350,345.35 บาท

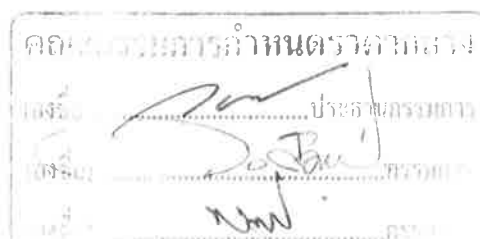

โครงการ : ประกวดราคาจ้างก่อสร้างโครงการปรับปรุงสะพาน บริเวณทางเข้าหมู่บ้านประชานิเวศน์ ๒ ระยะ ๓ ข้ามคลองบางตลาด
ด้วยวิธีประกวดราคาอิเล็กทรอนิกส์ (e-bidding) / โครงการปรับปรุงสะพาน บริเวณทางเข้าหมู่บ้านประชานิเวศน์ ๒ ระยะ ๓ ข้ามคลองบางตลาด

รายละเอียดการคำนวณค่างานต้นทุนต่อหน่วย

6 งานอื่นๆ

6.1 โคมไฟฟลูออโรลูมิเนียม LED 30 วัตต์ พร้อมเสาอลูมิเนียม Ø 3"

โคมไฟฟลูออโรลูมิเนียม LED 30 วัตต์ พร้อมเสาอลูมิเนียม Ø 3" = 65,000.000 บาท

ค่างานต้นทุน = 65,000.00 บาท

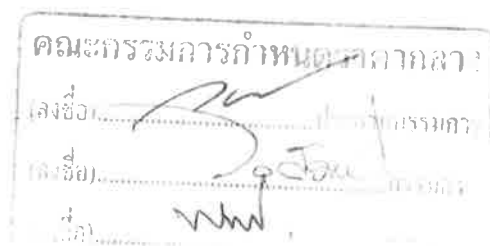

โครงการ : ประกวดราคาจ้างก่อสร้างโครงการปรับปรุงสะพาน บริเวณทางเข้าหมู่บ้านประชานิเวศน์ ๒ ระยะ ๓ ข้ามคลองบางตลาด
ด้วยวิธีประกวดราคาอิเล็กทรอนิกส์ (e-bidding) / โครงการปรับปรุงสะพาน บริเวณทางเข้าหมู่บ้านประชานิเวศน์ ๒ ระยะ ๓ ข้ามคลองบางตลาด

รายละเอียดการคำนวณค่างานต้นทุนต่อหน่วย

6 งานอื่นๆ

6.2 ไฟเส้น LED ซ่อนใต้พื้นทางเท้า พร้อมอุปกรณ์ครบชุด

ไฟเส้น LED ซ่อนใต้พื้นทางเท้า พร้อมอุปกรณ์ครบชุด = 1,745.000 บาท

ค่างานต้นทุน = 1,745.00 บาท

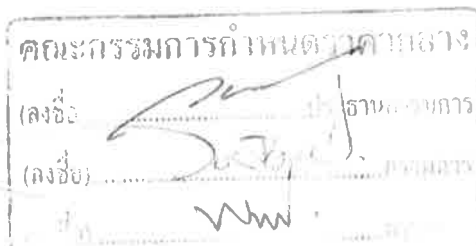

โครงการ : ประกวดราคาจ้างก่อสร้างโครงการปรับปรุงสะพาน บริเวณทางเข้าหมู่บ้านประชาชนเวศน์ ๒ ระยะ ๓ ข้ามคลองบางตลาด
ด้วยวิธีประกวดราคาอิเล็กทรอนิกส์ (e-bidding) / โครงการปรับปรุงสะพาน บริเวณทางเข้าหมู่บ้านประชาชนเวศน์ ๒ ระยะ ๓ ข้ามคลองบางตลาด

รายละเอียดการคำนวณค่างานต้นทุนต่อหน่วย

6 งานอื่นๆ

6.3 งานตีเส้นจราจร

งานตีเส้นจราจร

= 290.000 บาท

ค่างานต้นทุน

= 290.00 บาท



โครงการ : ประกวดราคาจ้างก่อสร้างโครงการปรับปรุงสะพาน บริเวณทางเข้าหมู่บ้านประชาณีเวศน์ ๒ ระยะ ๓ ข้ามคลองบางตลาด
ด้วยวิธีประกวดราคาอิเล็กทรอนิกส์ (e-bidding) / โครงการปรับปรุงสะพาน บริเวณทางเข้าหมู่บ้านประชาณีเวศน์ ๒ ระยะ ๓ ข้ามคลองบางตลาด

รายละเอียดการคำนวณค่างานต้นทุนต่อหน่วย

6 งานอื่นๆ

6.4 งานป้ายเหล็กประชาสัมพันธ์โครงการ

งานป้ายเหล็กประชาสัมพันธ์โครงการ = 5,400.000 บาท

ค่างานต้นทุน = 5,400.00 บาท





สำนักการช่างเทศบาลนครปากเกร็ด

โครงการ

ปรับปรุงสะพาน บริเวณทางเข้าหมู่บ้านประชานีเวคิน 2 ระยะ 3 ซ้ำมคลองบางตลาด

สถานที่ตั้งโครงการ

บริเวณทางเข้าหมู่บ้านประชานีเวคิน 2 ระยะ 3 ซ้ำมคลองบางตลาด



ลารบัญญัติแบบ

รายการ

แผ่นที่	รายการ
01	ลารบัญญัติแบบ,ลารบัญญัติลักษณะประกอบแบบ
02	รายละเอียดประกอบแบบ, รายละเอียดโครงการ, ข้อกำหนดและเงื่อนไขในกาอก่อสร้าง
03	ข้อกำหนดเกี่ยวกับการใช้วัสดุก่อสร้างและครุภัณฑ์ตามสัญญาก่อสร้าง
04	เพื่อลงเริมการใช้ สืบค้า/ผลิตภัณฑที่ผลิตในไทย
05	ตั้งตำแหน่งปรับรุ่งสะพาน (สะพานที่ 1 และ สะพานที่ 2)
06	แปลนสะพาน คสล. (สะพานที่ 1)
07	แปลนโครงสร้างสะพาน คสล.(สะพานที่ 1)
08	รูปด้านหน้าสะพาน คสล.(สะพานที่ 1)
09	ขยายโครงสร้างสะพาน คสล., รูปตัด A - A (สะพานที่ 1)
10	แบบขยายราวสะพาน, รูปตัดโครงสร้าง B - B, รูปตัดโครงสร้าง C - C (สะพานที่ 1)
11	ขยาย JOINT ระหว่างพื้นกับคาน, ก้านพังกันดิน, CAP BEAM (สะพานที่ 1)
12	แบบขยายตีลันจากรางทางเชื่อมสะพาน และถนน คสล.
13	รูปตัดตามขวางแฉ่ดงการวาง PLANK และทางเดินเท้า คสล., PLANK 11.00 ม. SPAN (สะพานที่ 1)
14	รูปตัดการเชื่อมสะพาน และผิวถนน(ฝั่งหมู่บ้านประชาธิวัฒน์ 2 ระยะ 3)
15	รูปตัดการเชื่อมสะพาน และผิวถนน (ฝั่งถนนลำมีตรี)
16	แปลนเส้ริมดาดท้องคลอง, รูปตัดคาคท้องคลอง (สะพานที่ 1)
17	โครงสร้างหลังคา คสล.,แบบขยายคาน ๑๖แบบขยายเสา C1
18	แบบขยายแปลนบันได ST1-ST2,แบบขยายรูปตัดบันได ST1-ST2
19	รูปด้านหน้าราวสะพาน คสล.พร้อมป้าย
20	แบบขยายแปลนป้ายสะพาน คสล.,แบบขยายป้ายสะพาน คสล.
21	แบบขยายแปลนโครงสร้างป้ายสะพาน คสล.
22	แบบขยายเสาไฟฟ้าแฉ่ดงล่าง
23	แปลนสะพาน คสล. (สะพานที่ 2)
24	แปลนโครงสร้างสะพาน (สะพานที่ 2)
25	รูปด้านหน้าสะพาน,รูปตัดเสา C1 (สะพานที่ 2)
26	ขยายโครงสร้างสะพาน คสล., รูปตัด A - A (สะพานที่ 2)
27	รูปตัดโครงสร้าง B - B, รูปตัดโครงสร้าง C - C (สะพานที่ 2)
28	ขยาย JOINT ระหว่างพื้นกับคาน, ก้านพังกันดิน, CAP BEAM (สะพานที่ 2)
29	แบบขยายราวสะพาน,ขยายเส้ล้งราวสะพาน,ขยายราวสะพาน
30	รูปตัดตามขวางแฉ่ดงการวาง PLANK และทางเดินเท้า คสล. PLANK 6.00 ม. SPAN (สะพานที่ 2)
31	รูปตัดการเชื่อมสะพาน และผิวถนน คสล.
32	แบบขยายแปลนบันได ST1-ST2,แบบขยายรูปตัดบันได ST1-ST2
33	แปลนเส้ริมดาดท้องคลอง, รูปตัดคาคท้องคลอง (สะพานที่ 2)
34	แบบป้ายโครงการ

ลารบัญญัติลักษณะประกอบแบบ

รายละเอียด

ลักษณะ	รายละเอียด
1.00	เส้นแฉ่ดงระยะจากศูนย์กลางถึงศูนย์กลาง
1.00	เส้นแฉ่ดงระยะจากศูนย์กลางถึงริม
1.00	เส้นแฉ่ดงระยะจากริมถึงริม
ชื่อแบบ คูแบบขยาย	แฉ่ดงจุดขยายแบบ
	แฉ่ดงแนวรูปตัด

สำนักการช่างเทศบาลนครปากเกร็ด

โครงการ
ปรับปรุงสะพาน บริเวณทางเข้า
หมู่บ้านประชาธิวัฒน์ 2 ระยะ 3
ข้างคลองบางตาเถย

สถานที่ตั้งโครงการ
บริเวณทางเข้า
หมู่บ้านประชาธิวัฒน์ 2 ระยะ 3
ข้างคลองบางตาเถย

สำรวจ
(นายทอง บึงฉลือ)
(นายทองบึงฉลือ พลตรีทหาร)

เขียนแบบ
(นายสมพล นพรัตน์)

หัวหน้างานเขียนแบบ
(นายวิธิตากรณ สมรัตน์)

สถาปนิก
(นางลลระประภากร นพทรัพย์)

วิศวกรโยธา
(นายทองบึงฉลือ)

หัวหน้าฝ่ายวิศวกรรม
(นายเจน จ้างจ่าง)

ผู้อำนวยการควบคุมการก่อสร้าง
(นายวิฑูรย์ ชัยรุ่งเรือง)

ผู้อำนวยการสำนักการช่าง
(นายทอง พวงพวง)

ปลัดเทศบาล
(นายสุทธิ บุญศิริโรจน์)

นายเทศมนตรี
(นายวิฑูรย์ บรมคำศักดิ์)

ทะเบียนแบบเลขที่ ๑๖ / เดือน / ปี
คส.15 / 2565 05 / 07 / 2564

แผ่นที่ ๑1 จาก 30

รายละเอียดประกอบแบบ

โครงการ ปรับปรุงสะพาน บริเวณทางเข้าหมู่บ้านประชาภิวัฒน์ 2 ระยะ 3 ซ้ำมคลองบางตลาด
 วัตถุประสงค์ เพื่อพัฒนาความเจริญและความปลอดภัยที่จะปรับปรุงสะพาน บริเวณทางเข้าหมู่บ้านประชาภิวัฒน์ 2 ระยะ 3 ซ้ำมคลองบางตลาด

รายละเอียดโครงการ

1. ปรับปรุงสะพานคอนกรีตเสริมเหล็ก (สะพานที่ 1) กว้างประมาณ 12.00 เมตร ยาวประมาณ 19.00 เมตร พื้นี่ประมาณ 132.00 ตารางเมตร โดยใช้เสาเข็มเจาะขนาด ๑๐ 0.35x18.00 เมตร เหล็กเสริมพิเศษ 4 Ø8 25 มม. ยาว 10.00 ม.
2. วางแผนพื้นสะพานคอนกรีตอัดแรง (Bridge Pile) Span 11.00 เมตร พร้อมทคอนกรีตเททับหน้าหนาไม่น้อยกว่า 10 ซม.
3. ปรับปรุงสะพานคอนกรีตเสริมเหล็ก (สะพานที่ 2) กว้างประมาณ 12.00 เมตร ยาวประมาณ 8.00 เมตร พื้นี่ประมาณ ๙6.00 ตารางเมตร โดยใช้เสาเข็มเจาะขนาด ๑๐ 0.35x18.๐0 เมตร เหล็กเสริมพิเศษ 4 Ø8 25 มม. ยาว 10.00 ม.
4. วางแผนพื้นสะพานคอนกรีตอัดแรง (Bridge Pile) Span 8.00 เมตร พร้อมทคอนกรีตเททับหน้าหนาไม่น้อยกว่า 10 ซม.
5. พื้นี่ทั้งสองสะพาน รวม 228.๐0 ตารางเมตร
6. ก่อสร้างคานและผนังกำแพงกันดินคอนกรีตเสริมเหล็กตามแบบที่กำหนด
7. ติดตั้งแผงไฟแอลอีดีพร้อมพร้อมโคมไฟแอลอีดี ขนาด 30 วัตต์ จำนวน 4 ต้น ตามรูปแบบและรายการที่กำหนด
8. ก่อสร้างเสาตอมคอนกรีตที่รองรับพื้นี่ที่มีไม่น้อยกว่า 228.00 ตารางเมตร ตามรูปแบบและรายการที่กำหนด
9. ก่อสร้างงานอื่น ๆ ตามรูปแบบและรายการที่กำหนด

ข้อกำหนดและเงื่อนไขในการก่อสร้าง

1. ก่อนทำการก่อสร้าง ผู้รับจ้างจะต้องตรวจดูสถานที่ที่จะทำการก่อสร้าง เพื่อทราบถึงปัญหาและอุปสรรคต่าง ๆ ซึ่งอาจจะเกิดขึ้นในขณะทำการก่อสร้าง และทำแผนงานก่อสร้างและยึดต่อคณะกรรมการตรวจรับพัสดุ เพื่อพิจารณาเห็นชอบ
2. แนวและระดับสะพาน ผู้ควบคุมงานจะกำหนดให้ในวันดูสถานที่ หรือขณะที่ทำการก่อสร้างตามความเหมาะสม เพื่อเป็นแนวแก้ไขปัญหาและอุปสรรค ซึ่งอาจเปลี่ยนแปลงได้ ซึ่งอาจเปลี่ยนแปลงได้โดยให้อยู่ในดุลพินิจของผู้ควบคุมงาน หรือคณะกรรมการตรวจรับพัสดุ
3. ในทำการก่อสร้างหากจะยึดแบบแปลนรายการก่อสร้างและสัญญาเป็นสำคัญ กรณีที่มีปริมาณงานเพิ่มขึ้นผู้รับจ้างจะเรียกเงินเพิ่มจากเทศบาลไม่ได้ เพราะถือว่าผู้รับจ้างได้ตรวจสอบปริมาณที่ก่อสร้างแล้วก่อนเริ่มที่มีปริมาณงานลดลง เทศบาลจะหักเงินลดลงตามค่าโดยยึดถือจากากลางเป็นหลัก
4. ปัญหาและอุปสรรคในการปรับปรุง เช่น เสาไฟฟ้า, แนวท่อประปาหรือสิ่งอื่นใดที่กีดขวางการก่อสร้างนั้น ให้ถือเป็นหน้าที่ของผู้รับจ้างที่จะต้องทำการเคลื่อนย้าย (ยกเว้นกรณีซึ่งกีดขวางที่จำเป็นต้องให้หน่วยงานเจ้าของสิ่งกีดขวางนั้นเป็นผู้เคลื่อนย้าย)
5. หากแบบแปลนและรายการยึดแย้งกันหรือมีอุปสรรคต่างๆ ไม่ว่าจะกรณีใด ในขณะก่อสร้าง คณะกรรมการตรวจรับพัสดุของงานสิทธิ์ที่จะตัดแปลงแก้ไขเพิ่มเติม แบบรายการ เพื่อความมั่นคงแข็งแรง ความสะดวกปลอดภัย และประโยชน์ต่อทางราชการเป็นเกณฑ์ โดยผู้รับจ้างจะเรียกหรือค่าจ้างเพิ่มเติมมิได้
6. ผู้รับจ้างจะต้องจัดทำบัญชีคร่าวและตั้งลักษณะงาน งบประมาณระยะเวลาการทำงาน คิดตั้งไว้ในสถานที่ที่ก่อสร้างที่สามารถมองเห็นได้ชัดเจน และทำป้ายโครงการตามแบบที่กำหนดให้ พร้อมทั้งติดตั้งบริเวณหน้างาน หลังงานแล้วเสร็จก่อนที่จะส่งมอบงานให้แก่ผู้ว่าจ้าง
7. เมื่องานก่อสร้างเสร็จแล้ว ผู้รับจ้างจะต้องกำจัดวัสดุ เศษดินสิ่งที่เกิดขวางจะระบายน้ำออกให้หมดแล้วทำความสะอาดบริเวณสถานที่ก่อสร้าง ก่อนส่งมอบงานงวดสุดท้ายให้แก่ผู้ว่าจ้าง

รายละเอียดวิธีการก่อสร้าง

1. งานเสาค้ำสะพานโดยใช้เสาเข็มเจาะขนาด ๑๐ 0.35x18.๐0 เมตร เหล็กเสริมพิเศษ 4-Ø8 25 มม. ยาว 10.00 เมตร
2. งานวางแผ่นพื้นสะพานคอนกรีตอัดแรงพร้อมทคอนกรีตทับหน้าตามที่ยอมรับผู้ผลิตกำหนด, การก่อสร้างคานและกำแพงกันดิน คสล. ให้ดูตามรายละเอียดงานวิศวกรรม
3. คอนกรีตโครงสร้างให้ใช้ปูนซีเมนต์ปอร์ตแลนด์ร้าวร่วนผสม 1 : 2 : 4 หรือคอนกรีตผสมเสร็จ (Mixed concrete) กำลังอัดไม่น้อยกว่า 320 ksc. (Cube) โดยทำการผสม ณ ทุ่งคอนกรีตมาตรฐานรูปทรงลูกบาศก์ ขนาด 15x15x15 ซม. เมื่อมีอายุได้ 28 วัน
4. ก่อนเทคอนกรีตต้องผูกเหล็ก, ประกอบแบบหล่อพร้อมเตรียมเครื่องมียและอุปกรณ์ให้เรียบร้อย โดยจะติดตั้งผู้ควบคุมงานให้ทราบล่วงหน้าก่อนทุกครั้งและต้องเทคอนกรีต ให้แล้วเสร็จเป็นช่วงๆ

รายละเอียดวัสดุก่อสร้าง

1. ปูนซีเมนต์ ให้ใช้ปูนซีเมนต์ปอร์ตแลนด์คุณภาพเป็นไปตามมาตรฐานผลิตภัณฑ์อุตสาหกรรม
2. หินบด ให้ใช้ทรายบดที่หยาบ คม ปราศจากวัสดุเจือปน
3. หิน ให้ใช้หินย่อยที่แข็งแรง ทนทาน เหนียว ไม่ผุ มีขนาดเม็ดเล็กและใหญ่แตกต่างกัน
4. น้ำ ให้ใช้น้ำสะอาดที่สามารถดื่มได้ผลคอนกรีต

	
สำนักงานช่างเทศบาลนครปากเกร็ด	
โครงการ ปรับปรุงสะพาน บริเวณทางเข้าหมู่บ้านประชาภิวัฒน์ 2 ระยะ 3 ซ้ำมคลองบางตลาด	
สถานที่ตั้งโครงการ บริเวณทางเข้าหมู่บ้านประชาภิวัฒน์ 2 ระยะ 3 ซ้ำมคลองบางตลาด	
ดำเนินงาน (นายทศพล ธีรกุล) (นายพชรภูมิ พงศ์พรหมมา)	
เขียนแบบ (นายเนนต ทรัพย์)	
หัวหน้างานเขียนแบบ (นายธีรวัฒน์ ธีรกุล)	
ควบคุม (นางฉวีพร ทรัพย์)	
วิศวกรโยธา (นายทศพล ธีรกุล)	
หัวหน้าช่างควบคุม (นายเนนต ทรัพย์)	
ผู้อำนวยการควบคุมก่อสร้าง (นายวิชัย ทรัพย์)	
ผู้อำนวยการช่าง (นายเนนต ทรัพย์)	
รับผิดชอบ (นายเนนต ทรัพย์)	
ควบคุม (นายวิชัย ทรัพย์)	
ทะเบียนแบบเลขที่ กส.๖ / ๒๕๕๕	วัน / เดือน / ปี ๐๕ / ๐๗ / ๒๕๕๕
แผ่นที่ ๐๒	ว่าง ๓๐

5. เหล็กเส้นรี: ให้ใช้เหล็กดงมาตรฐาน มอก. ที่กำลังจากไม่ต่ำกว่า 2,400 กก./ตร.ซม.(เหล็กเส้นกลม) และมีกำลังครากไม่ต่ำกว่า 4,000 กก./ตร.ซม.(เหล็กเส้นข้ออ้อย) เหล็กเสริมต้องมีขนาด ตามแบบ
การต่อ, การยึด, การรอง ต้องมีระยะ ให้ ได้ตามมาตรฐานคานาวิศวกรรม

6. วัสดุก่อสร้างทุกอย่างต้องได้รับตรวจเห็นชอบจากผู้ควบคุมงานก่อน

รายละเอียดโคมไฟทางเดินเท้า ชนิด LED ขนาด 30 วัตต์

1. โคมไฟแสงสว่าง ชนิด LED โคมไฟผลิตจาก อลูมิเนียม ทนการกัดกร่อน ไม่เป็นสนิม มีวงจรที่ล้ามากรป้องกันอันตรายจากฟ้าผ่า LNF, V max : 25 KV I max : 10 KA IP 67 ตามมาตรฐานผู้ผลิต
2. ผู้รับจ้างจะต้องเสนอขออนุมัติใช้รูปแบบโคมไฟแสงสว่าง ต่อคณะกรรมการตรวจรับวัสดุ ก่อนทำการติดตั้ง

ข้อกำหนดเกี่ยวกับการใช้วัสดุก่อสร้างและครุภัณฑ์ตามสัญญาก่อสร้าง เพื่อส่งเสริมการใช้ สินค้า/ผลิตภัณฑ์ ที่ผลิตในไทย

1. ผู้รับจ้างต้องใช้วัสดุก่อสร้าง หรือครุภัณฑ์ที่เป็นส่วนหนึ่งของงานก่อสร้าง (ถ้ามี) ตามโครงการก่อสร้างนี้ โดยต้องเป็นวัสดุก่อสร้างในประเทศไทย ไม่น้อยกว่าร้อยละ 60 ของมูลค่าวัสดุก่อสร้างที่ใช้
ในโครงการก่อสร้างนี้ทั้งนี้หากงานก่อสร้างมีวัสดุก่อสร้างที่เป็นเหล็ก จะต้องใช้วัสดุก่อสร้างที่เป็นเหล็ก ซึ่งเป็นสินค้าที่ผลิตในประเทศไทย ไม่น้อยกว่าร้อยละ 90 ของปริมาณเหล็กที่ใช้ตามสัญญาก่อสร้างนี้
2. ผู้รับจ้างต้องเสนอแผนการที่ใช้วัสดุก่อสร้างและครุภัณฑ์ ที่เป็นผลิตภัณฑ์ที่ผลิตภายในประเทศตามสัญญาจ้างก่อสร้างนี้ ตามเอกสาร ภาคผนวก 2 และ 3 (ภาคผนวก 3 เฉพาะกรณีที่เป็นงานก่อสร้างที่มี
วัสดุก่อสร้างที่เป็นเหล็ก) ให้ผู้รับจ้างตามระยะเวลาที่กำหนด ในสัญญาจ้าง (ถ้ามี) แต่ต้องไม่ช้ากว่า 30 วันหลังจากนามในสัญญาจ้างก่อสร้าง หากผู้รับจ้าง หากผู้รับจ้างไม่เสนอแผนตามเวลาที่กำหนด
ถือว่าผู้รับจ้างมีสัญญา ผู้ว่าจ้างมีสิทธิ์ยกเลิกสัญญาได้ แผนการที่ใช้วัสดุก่อสร้างฯ ที่ผู้รับจ้างเสนอ สามารถปรับเปลี่ยนได้ตามความจำเป็น เพื่อให้มูลค่า/ปริมาณ การใช้วัสดุ ก่อสร้างฯ ซึ่งเป็นผลิตภัณฑ์
ผลิตในประเทศ ไม่น้อยกว่า ร้อยละ 60 ทั้งนี้ผู้รับจ้างต้องแจ้งการปรับเปลี่ยนให้ผู้ว่าจ้างก่อสร้าง ทราบก่อนดำเนินการนำวัสดุก่อสร้างฯ ตามแผนที่ปรับเปลี่ยนมาใช้ล่วงหน้าอย่างน้อย 7 วัน ทั้งนี้ต้องก่อนการ
ส่งมอบงานแต่ละงวด
3. ผู้รับจ้างต้องแสดงหลักฐาน เพื่อประกอบการพิจารณาว่าวัสดุที่ก่อสร้าง หรือครุภัณฑ์ที่เป็นผลิตภัณฑ์ที่ผลิตในประเทศ อย่างใดอย่างหนึ่งแล้วแต่กรณี แสดงต่อผู้ว่าจ้างเมื่อผู้ว่าจ้างร้องขอ เพื่อประกอบการ
ตรวจสอบ ของผู้ว่าจ้างว่าวัสดุ ก่อสร้าง/ครุภัณฑ์ ที่ผู้รับจ้างนำมาใช้เป็นผลิตภัณฑ์ที่ผลิต ในประเทศหรือไม่ ดังนี้
 - 1) สำเนาใบรับรองสินค้าที่ผลิตในประเทศ Made in Thailand (MIT) ที่ออกโดยสภาอุตสาหกรรมแห่งประเทศไทย
 - 2) ฉลากสินค้า ที่แสดงว่าเป็นสินค้าที่ผลิตในประเทศไทย
 - 3) หลักฐานแสดงที่ตั้งของแหล่งผลิต ที่สามารถแสดงได้ว่าเป็นวัสดุก่อสร้างที่เป็นผลิตภัณฑ์ในประเทศ เช่นตำแหน่ง ที่ตั้งโรง ไม้หิน ทำทราย บอลิน เป็นต้น



สำนักการช่างเทศบาลนครปากเกร็ด

โครงการ
ปรับปรุงและทาสีบริเวณทางเท้า
หมู่บ้านประสาธน์ 2 ระยะ 3
สามคลองบางตลาด

สถานที่ตั้งโครงการ
บริเวณทางเท้า
หมู่บ้านประสาธน์ 2 ระยะ 3
สามคลองบางตลาด

สำรวจ
(นายทอง ชื่นสุข)
(นายพรวิวัฒน์ พงษ์พรหมมาศ)

เขียนแบบ
(นายพรเทพ แสงดี)

หัวหน้างานจัดทำแบบ
(นายวิเศษธรรม สมศักดิ์)

สถาปนิก
(นางสาวประภาพร นนทจันทร์)

วิศวกรโยธา
(นายทวณงค์ เข้มพัฒนาภรณ์)

ผู้ควบคุมการรับตรวจงาน
(นายเจษฎ์ จรัสวงษ์)

ผู้อำนวยการควบคุมการก่อสร้าง
(นายวิวัฒน์ ชื่นสุพรรณ)

ผู้อำนวยการสำนักการช่าง
(นายอนุสรณ์ พรพิชญ์)

ผู้รับผิดชอบ
(นายณัฐ บุญศิริโชค)

นายแพทย์มนตรี
(นายวิชัย ใจจรดาศักดิ์)

กรณียกแบบเลขที่	วัน / เดือน / ปี
กค.15 / 2565	05 / 07 / 2565
แผ่นที่	รวม
03	30



ทิศเหนือ

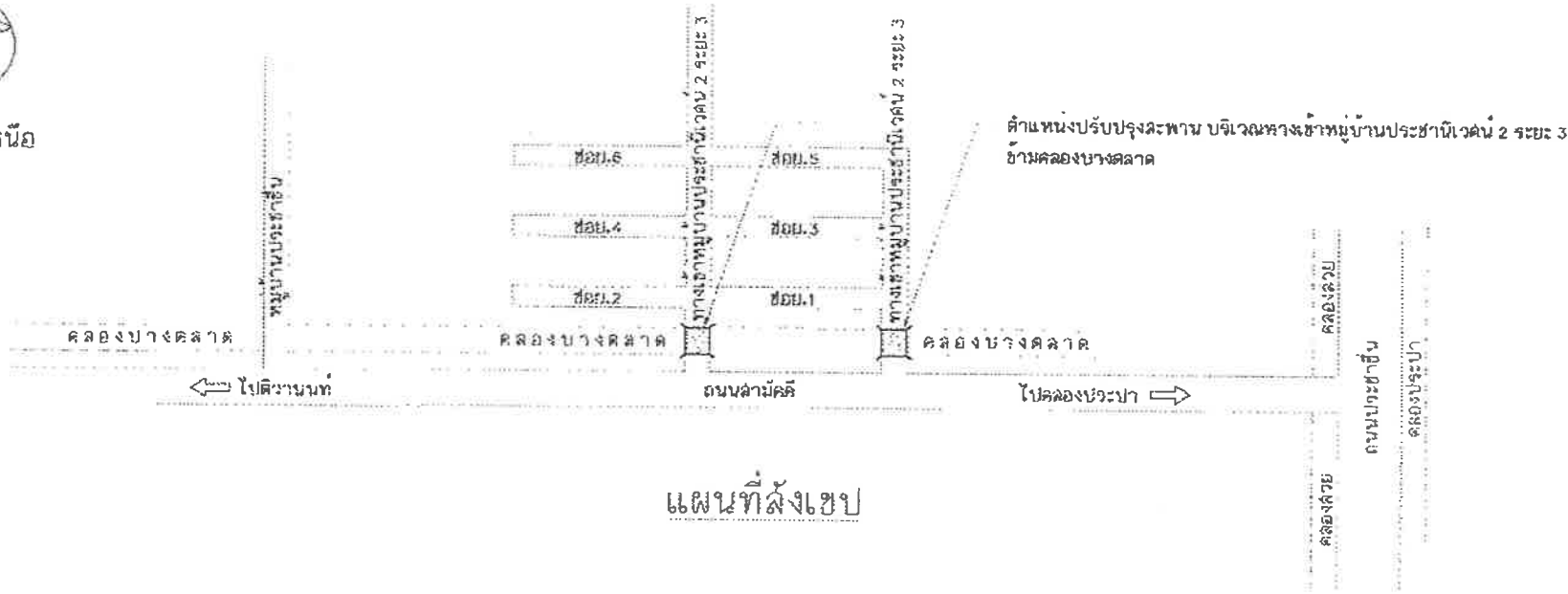

แผนที่สังเขป

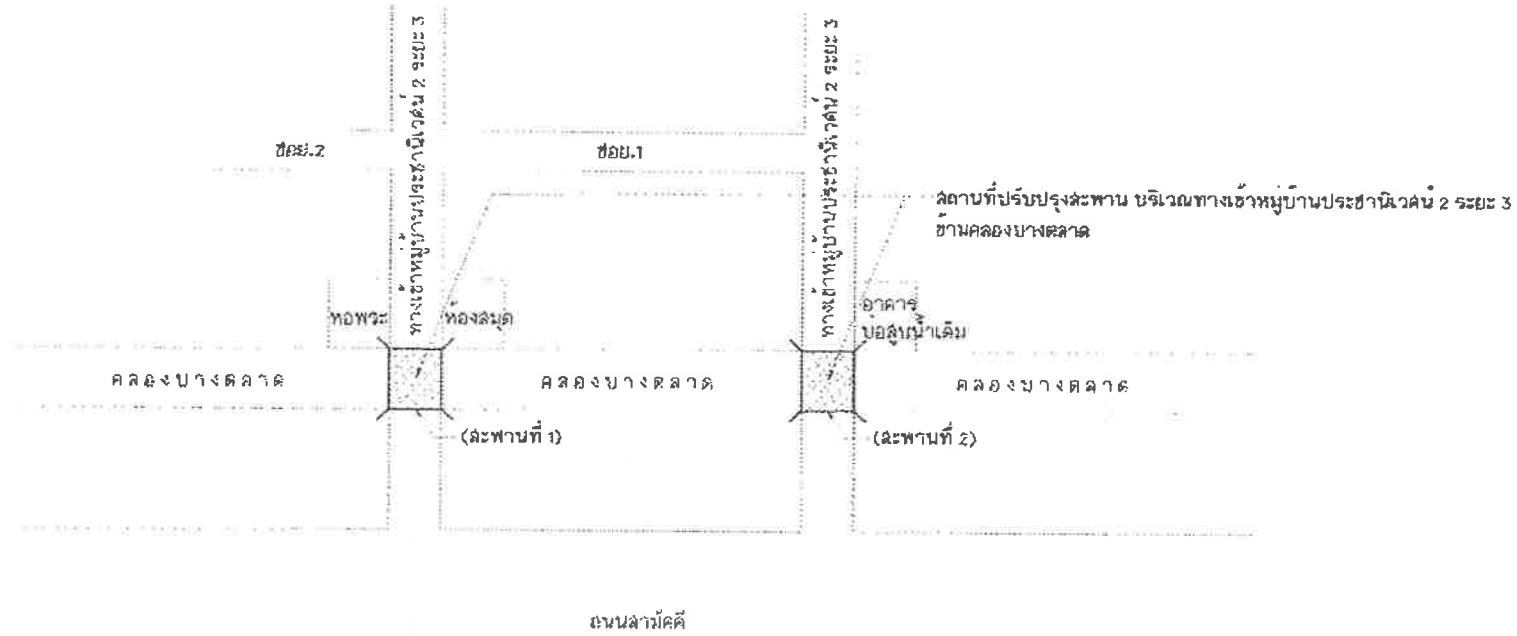

ผังตำแหน่งปรับปรุงสะพาน (สะพานที่ 1 และ สะพานที่ 2)

สำนักการช่าง ทศบาลนครปากเกร็ด	
โครงการ ปรับปรุงสะพาน บริเวณทางเข้าหมู่บ้านประชาชนบริเวณ 2 ระยะ 3 ซ้ำมคลองขจรตลาด	
สถานที่ตั้งโครงการ บริเวณทางเข้าหมู่บ้านประชาชนบริเวณ 2 ระยะ 3 ซ้ำมคลองขจรตลาด	
สำรวจ (นายสมาน ชินสุข) (นายพิษณุพรหม ทนัศพรหมมาลี)	
เขียนแบบ (นายสมิต นพธร)	
หัวหน้างานหรือทำแบบ (นายธีรภัทรภณ สมศักดิ์)	
สถาปนิก (นางฉวีวรรณประไพพร นนทังค์)	
วิศวกรโยธา (นายสมชายศักดิ์ เขมะพันธ์วัฒนา)	
หัวหน้าฝ่ายวิศวกรรม (นายสมเจตน์ ช่างลงงาน)	
ผู้อำนวยการส่วนแผนกการช่าง (นายวิวัฒน์ ชัยรุ่งเรือง)	
ผู้อำนวยการฝ่ายการช่าง (นายสมพร พงษ์พรวิทย์)	
ปลัดเทศบาล (นายสุวิทย์ ชัยรุ่งเรือง)	
นายกเทศมนตรี (นายวิเชียร ราชวงศ์)	
ระเบียบแบบและที่ กส.15 / 2505	วัน / เดือน / ปี 05 / 07 / 2564
แผ่นที่ 04	รวม 36

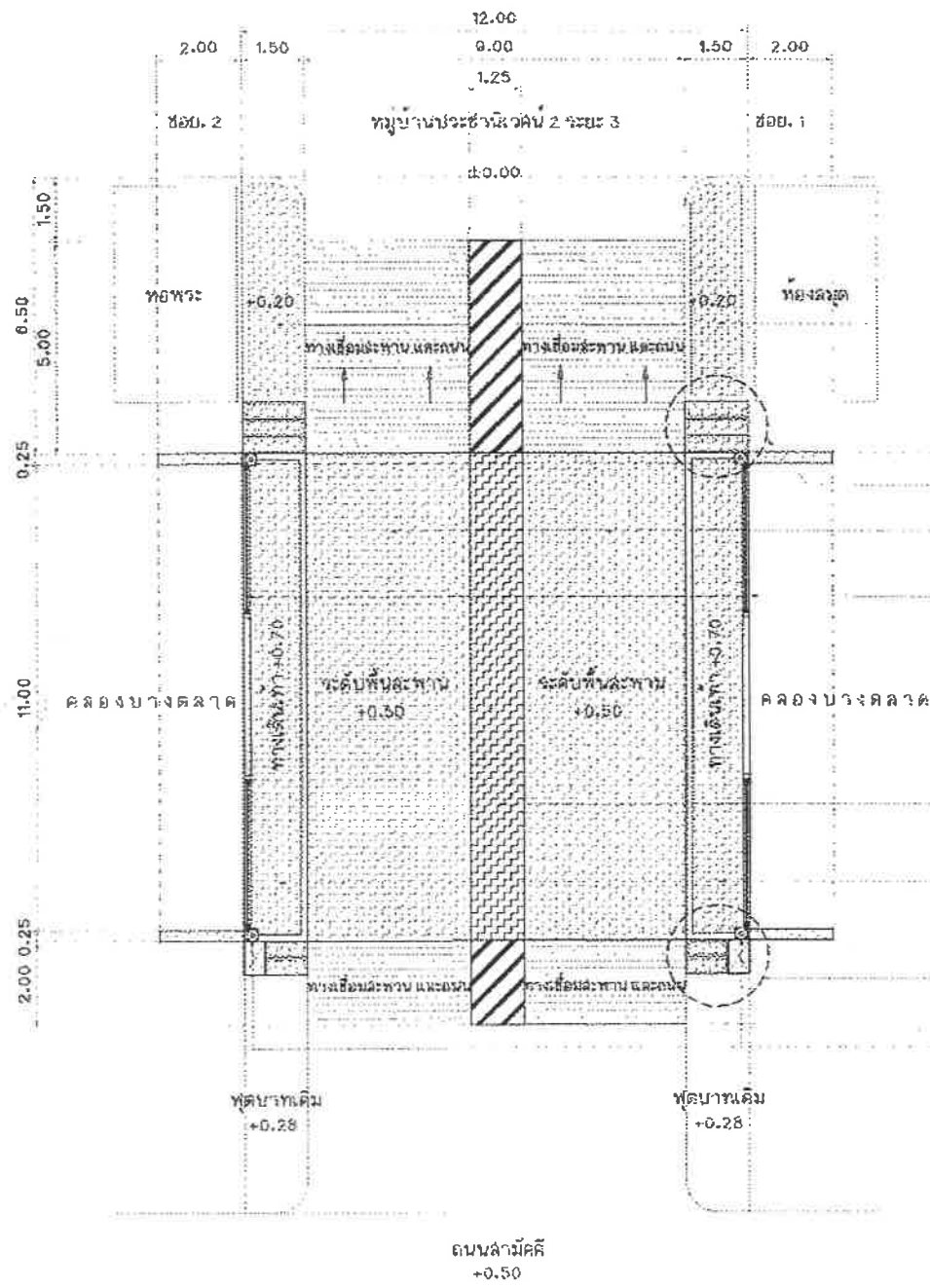

- พื้นผิวทางเดินคอนกรีตพิมพ์ลาย
หนา 0.05 ม.(สี และลวดลายกำหนดภายหลัง)
- บันได ST1 (ดูแบบขยาย)
- พื้นผิวสะพาน คอนกรีตพิมพ์ลาย
หนา 0.05 ม.(สี และลวดลายกำหนดภายหลัง)
- จรวดประพจน์เหล็กคัตตีวาลี่ (ดูแบบขยาย)
- พื้นผิวสะพาน คอนกรีตพิมพ์ลาย
หนา 0.05 ม.(สี และลวดลายกำหนดภายหลัง)
- พื้นผิวทางเดินคอนกรีตพิมพ์ลาย
หนา 0.05 ม.(สี และลวดลายกำหนดภายหลัง)
- บันได ST2 (ดูแบบขยาย)
- เสาไฟลูมิเนียมพร้อมโคม ไฟลูมิเนียม LED
ขนาด 30 วัตต์ จำนวน 4 ต้น (ดูแบบขยาย)

แปลนสะพาน คสล. (สะพานที่ 1)
มาตราส่วน 1:125



ดำเนินการจ้างที่ปรึกษาด้านสถาปัตย์	
โครงการ ปรับปรุงสะพาน บริเวณทางเข้า หมู่บ้านพระอาทิตย์ 2 ระยะ 3 อำเภอคลองบางเตย	
สถานที่ตั้งโครงการ บริเวณทางเข้า หมู่บ้านพระอาทิตย์ 2 ระยะ 3 อำเภอคลองบางเตย	
เจ้าภาพ (นายทนง อ้นสูง) <i>ทนง</i> (นายพรศักดิ์ พรหมพันธ์) <i>พรศักดิ์</i>	
เขียนแบบ (นายพนม พันธ์) <i>พนม</i>	
หัวหน้างานสถาปัตย์ (นายวีระกมล สมศักดิ์) <i>วีระกมล</i>	
สถาปนิก (นางสาวนงนภพร นนทบุรี) <i>นงนภพร</i>	
วิศวกรโยธา (นายพรหมศร ประทีปฉนวน) <i>พรหมศร</i>	
หัวหน้าฝ่ายวิศวกรรม (นายเจษฎ จ้างสงราช) <i>เจษฎ</i>	
ผู้อำนวยการส่วนควบคุมการก่อสร้าง (นายวิวัฒน์ ชัยสุตเรียง) <i>วิวัฒน์</i>	
ผู้อำนวยการด้านช่างช่าง (นายพจน พงษ์พิริยวง) <i>พจน</i>	
ปลัดเทศบาล (นายสุชาติ บุญศรีสุโข) <i>สุชาติ</i>	
นายกเทศมนตรี (นายวิชัย บรรณาศักดิ์) <i>วิชัย</i>	
ทรนเขียนแบบครั้งที่ 05 / 2564	วัน / เดือน / ปี 05 / 07 / 2564
แผ่นที่ 05	รวม 30

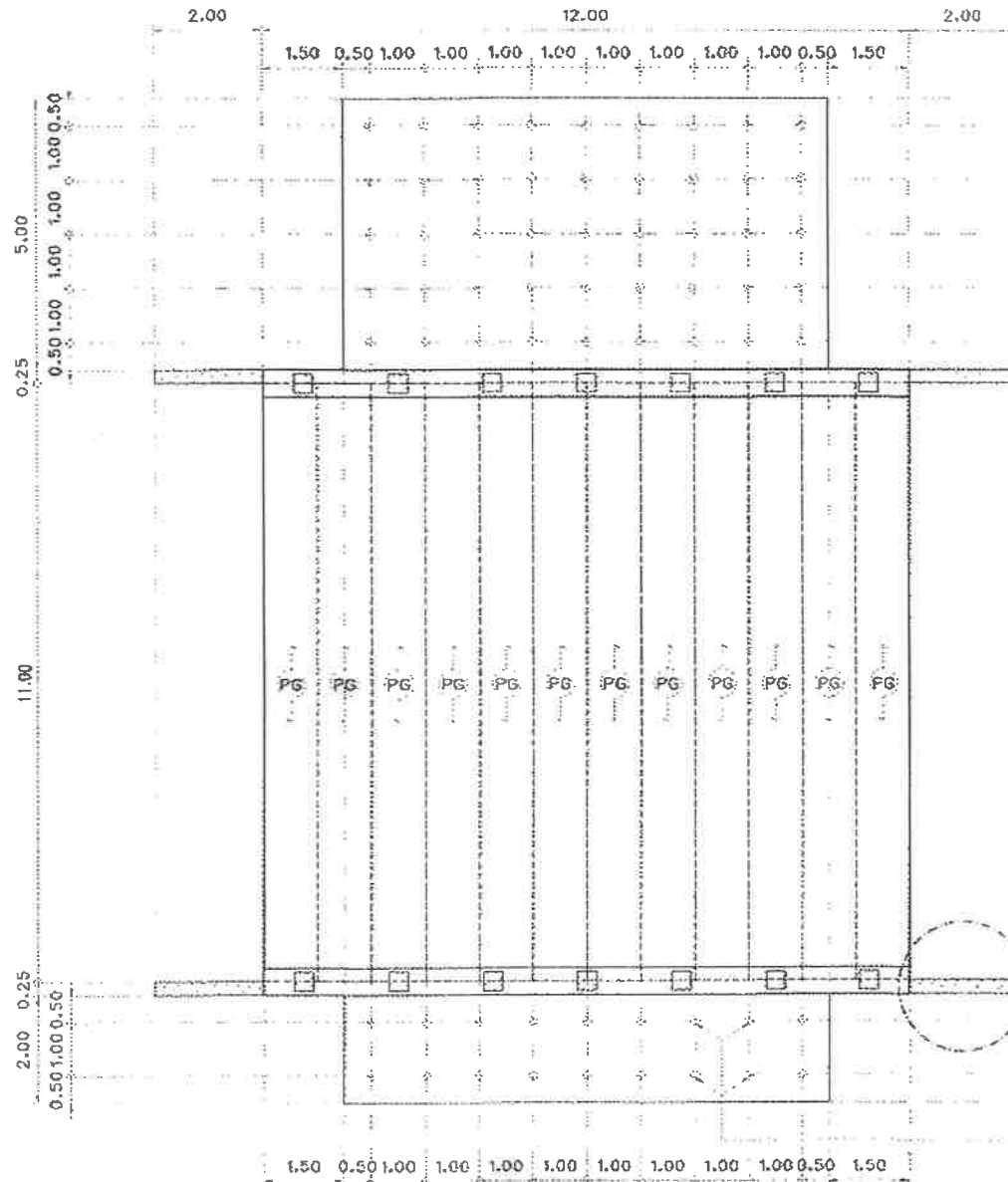

แปลนโครงสร้างสะพาน คสล. (สะพานที่ 1)
 มาตรฐาน

1:100

PG : แผ่นพื้นสะพานคอนกรีตอัดแรง (Bridge Plank)

สระเพงกิ้นดิน ลามารดปรับเปิดยาวของควาได้ตามลักษณะหน้างาน

เส้นเอ็นมี $\phi 6 \times 3.00$ ม. @ 1.00 ม.

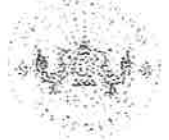

สำนักการช่าง ทศบาลนครราชสีมา

โครงการ
ปรับปรุงสะพาน ขจัดแก๊สพิษ
หน้างานสะพานมิตรภาพ 2 ระยะ 3
ชั้นตลิ่งบางตลาด

สถานที่ตั้งโครงการ
บริเวณทางเข้า
หน้างานสะพานมิตรภาพ 2 ระยะ 3
ชั้นตลิ่งบางตลาด

สำรวจ
(นายทนง ปิ่นสุ) *ทนง*
(นายทงกัญจน์ ทนงทมนาน)

เขียนแบบ
(นายพรหม นทงลี) *พรหม*

หัวหน้าวงรอบเขียนแบบ
(นายวิฑูรย์กรณ คุ้มภัย) *วิฑูรย์*

สถาปนิก
(นางสาวระวีภากร นนทสิงห์) *ระวี*

วิศวกรโยธา
(นายพรหม นทงทมนาน) *พรหม*

หัวหน้าฝ่ายวิศวกรรม
(นายสมเจตน์ จำลองราช) *สมเจตน์*

ผู้อำนวยการส่วนควบคุมการก่อสร้าง
(นายวิฑูรย์ ธีระสูงรัง) *วิฑูรย์*

ผู้อำนวยการสำนักการช่าง
(นายสมภกร พันธ์พิลาญ) *สมภกร*

ปลัดเทศบาล
(นายวิฑูรย์ ธีระสูงรัง) *วิฑูรย์*

นายกเทศมนตรี
(นายวิฑูรย์ ขจรคามศักดิ์) *วิฑูรย์*

กรณีลงแบบลงวันที่ 05 / 2564

วันที่ 05 / 07 / 2564

แผ่นที่ 06 รวม 30



สำนักการช่าง ทศนาอนครปากเกร็ด

โครงการ

ปรับปรุงระวาง บริเวณทางเข้า
หมู่บ้านประชาวิวัฒน์ 2 ระยะ 3
ตำบลบางพลีใหญ่

สถานที่ตั้งโครงการ

บริเวณทางเข้า
หมู่บ้านประชาวิวัฒน์ 2 ระยะ 3
ตำบลบางพลีใหญ่

สำรวจ

(นายทนง ปิ่นอุบล) วิศวกร
(นายพงษ์ภรณ์ พงศ์พรหมนาถ) วิศวกร

เขียนแบบ

(นายพรต นพสิทธิ์) วิศวกร

หัวหน้างานก่อสร้าง

(นายวีระกรรณ์ สมพันธ์) วิศวกร

สถาปนิก

(นายสุภาวประภัสสร์ ปนพจิณทร) วิศวกร

วิศวกรโยธา

(นายสุภาวประภัสสร์ ปนพจิณทร) วิศวกร

หัวหน้าช่างเทคนิค

(นายสุภาวประภัสสร์ ปนพจิณทร) วิศวกร

ผู้อำนวยการสำนักการช่าง

(นายจิ๋ว อธิคุณเรือง) วิศวกร

ผู้ช่วยหัวหน้าโครงการ

(นายพนม พันธ์พิทย) วิศวกร

ปัสติเตอร์

(นายสุภาวประภัสสร์ ปนพจิณทร) วิศวกร

นายช่างเทคนิค

(นายสุภาวประภัสสร์ ปนพจิณทร) วิศวกร

นายช่างเทคนิค

(นายสุภาวประภัสสร์ ปนพจิณทร) วิศวกร

ทะเบียนมาตรฐาน

วันที่ / เดือน / ปี
พ.ศ. 2565 / 05 / 07 22584

แผ่นที่

จวน

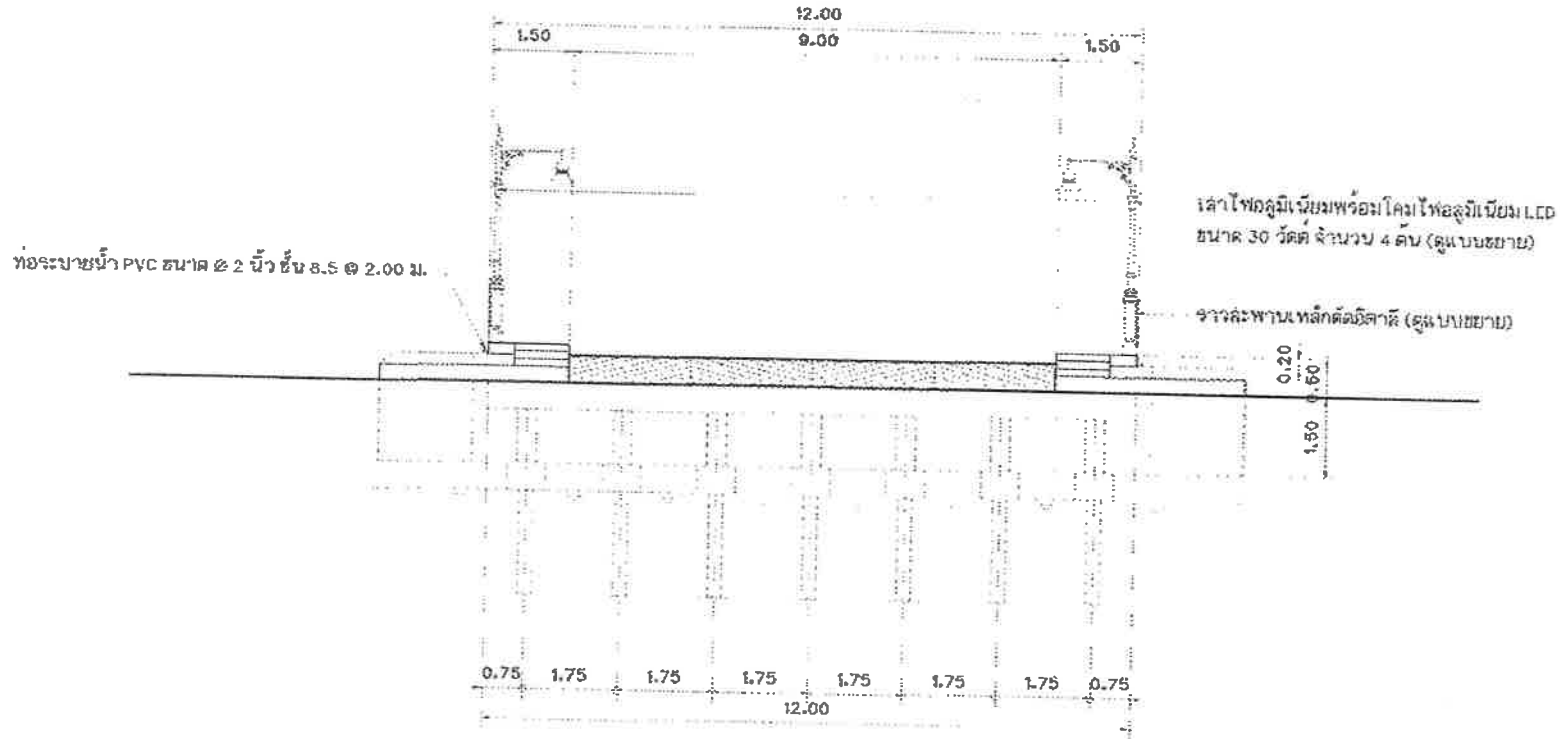

รูปด้านหน้าสะพาน คสล.(สะพานที่ 1)
มาตรฐาน
1:100

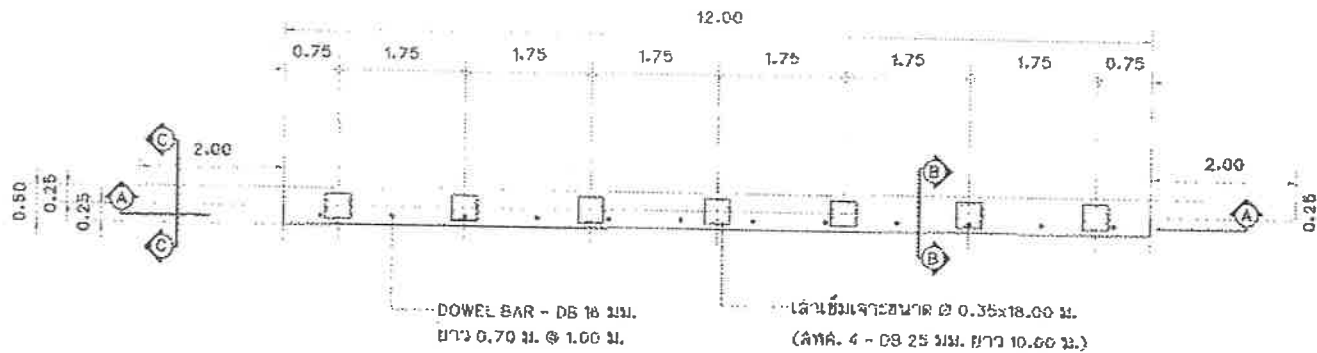

ขยายโครงสร้างสะพาน (สะพานที่ 1)
 มาตรฐาน
 1:75

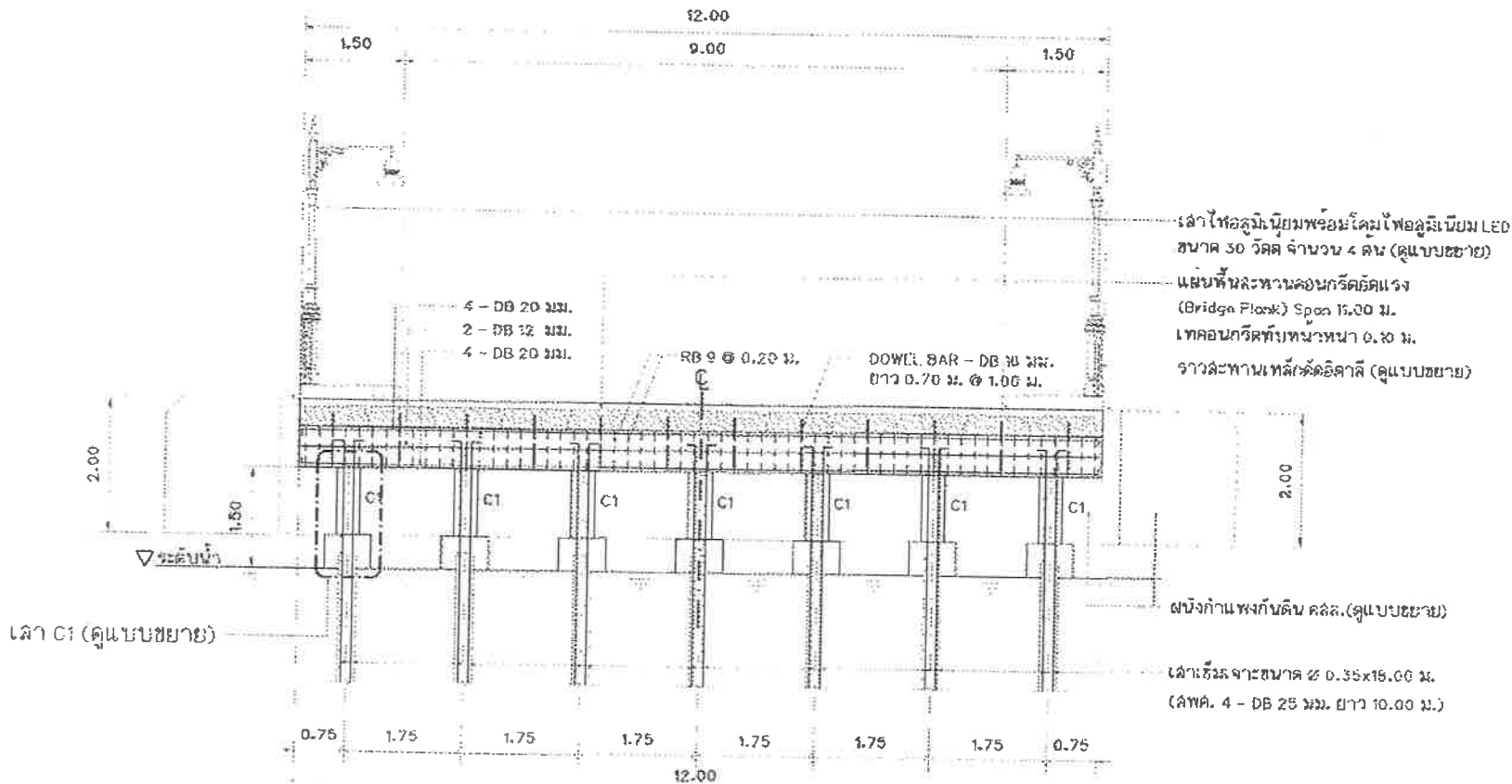

รูปตัดโครงสร้าง A - A (สะพานที่ 1)
 มาตรฐาน
 1:75

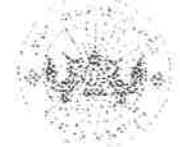

สำนักงานช่างเทคนิคกลางภาคใต้

โครงการ
 ปรับปรุงสะพาน บริเวณทางเข้า
 หมู่บ้านประชาชีวะสมัย 2 ระยะ 3
 ตำบลลองบางตลาด

สถานที่ตั้งโครงการ
 บริเวณทางเข้า
 หมู่บ้านประชาชีวะสมัย 2 ระยะ 3
 ตำบลลองบางตลาด

สำรวจ
 (นายทรง ชัยสูง) *[Signature]*
 (นายพงษ์ภรณ์ พงศ์พรหมมา)

เขียนแบบ
 (นายอนุช แพร้ว) *[Signature]*

หัวหน้าโครงการ
 (นายวิฑูรย์กรรณ์ สมศักดิ์) *[Signature]*

สถาปนิก
 (นางสาวประภากร ขอบพิสัย) *[Signature]*

วิศวกรโยธา
 (นายพจนนงค์ เกษะพนมมาน) *[Signature]*

หัวหน้าฝ่ายวิศวกรรม
 (นายเจบ จ้างองอาจ) *[Signature]*

ผู้อำนวยการส่วนควบคุมการก่อสร้าง
 (นายวิฑูรย์ ชัยสูง) *[Signature]*

ผู้อำนวยการสำนักงานช่าง
 (นายสมพร พงศ์พรหมมา) *[Signature]*

ปลัดเขตช่าง
 (นายสุภัท ภูมิวิจิตร) *[Signature]*

นายกเทศมนตรี
 (นายวิฑูรย์ บวรคานักดิ์) *[Signature]*

ระบอบแบบเลขที่: วัช / เดือน / ปี
 กส 15 / 2565 05 / 07 / 2564

แผ่นที่: 1 จาก 16

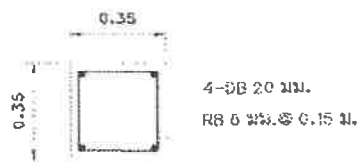

แบบขยายเสา C1
มาตราส่วน 1:20

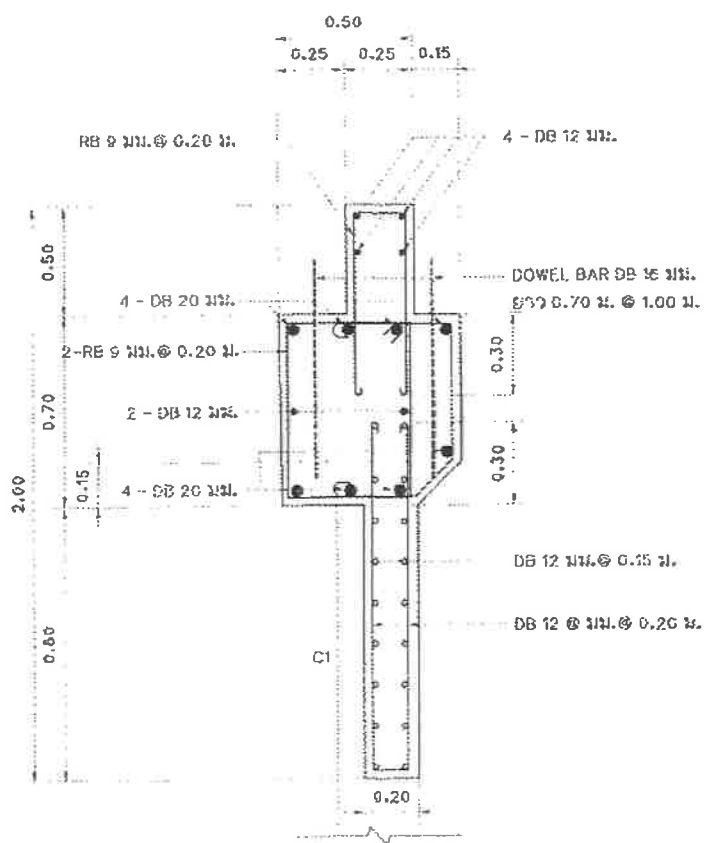

รูปตัดโครงสร้าง B - B (สะพานที่ 1)
มาตราส่วน 1:20

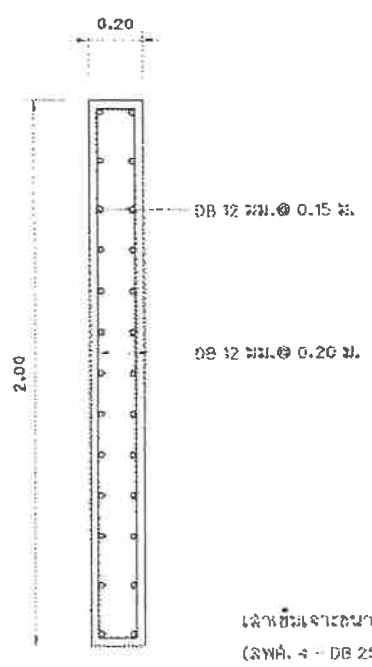

รูปตัดโครงสร้าง C - C (สะพานที่ 1)
มาตราส่วน 1:20

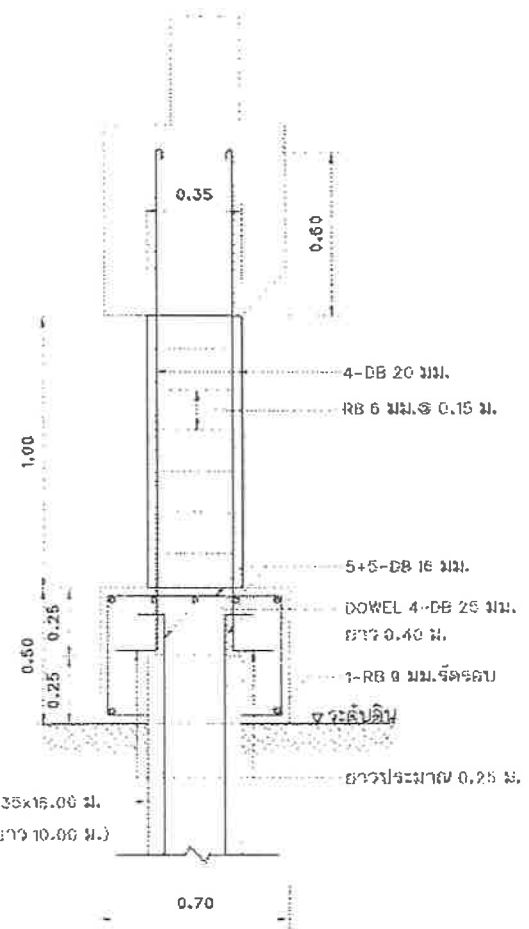

รูปตัดเสา C1
มาตราส่วน 1:20

สำนักการช่างเทศบาลนครปากเกร็ด

โครงการ
ปรับปรุงสะพาน บริเวณทางเข้า
หมู่บ้านพระธานีวัด 2 ระยะ 3
ข้ามคลองบางกอก

สถานที่ตั้งโครงการ
บริเวณทางเข้า
หมู่บ้านพระธานีวัด 2 ระยะ 3
ข้ามคลองบางกอก

สำรวจ
(นายสมพงษ์ อึ้งอุบล)
(นายพรศักดิ์กรรณ์ ทองอัครพจน์)

เขียนแบบ
(นายสมศักดิ์ แสงศรี)

หัวหน้างานเขียนแบบ
(นายวิเชียรกรรณ์ สมศักดิ์)

สถาปนิก
(นายฉัตรวิภาสกร นพสิทธิ์)

วิศวกรโยธา
(นายศุภพงศ์ เจริญพิบูลย์)

หัวหน้าฝ่ายวิศวกรรม
(นายจรูญ งามทอง)

ผู้อำนวยการควบคุมคุณภาพก่อสร้าง
(นายวิวัฒน์ ธิยงเรือง)

ผู้อำนวยการด้านช่าง
(นายอนุชิต ธิยงเรือง)

นักเทคนิค
(นายอนุชิต ธิยงเรือง)

นายเทคนิค
(นายวิเชียร งามทอง)

ทบทวนแบบเลขที่
กส.15 / 2564

วันที่
05 / 07 / 2564

แบบที่
OP

รวม
30

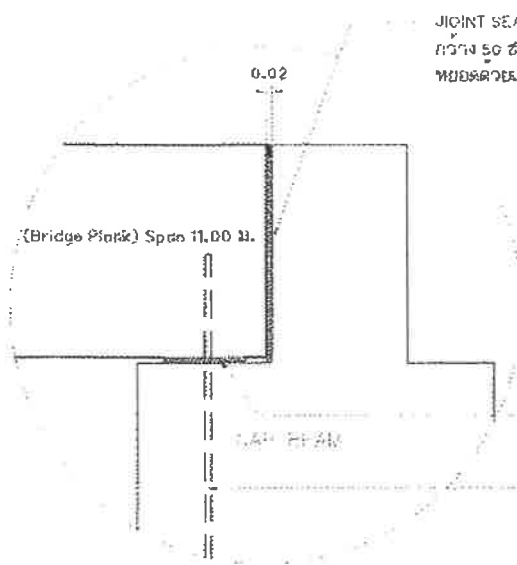

แบบขยาย CAP BEAM
มาตราส่วน 1:10

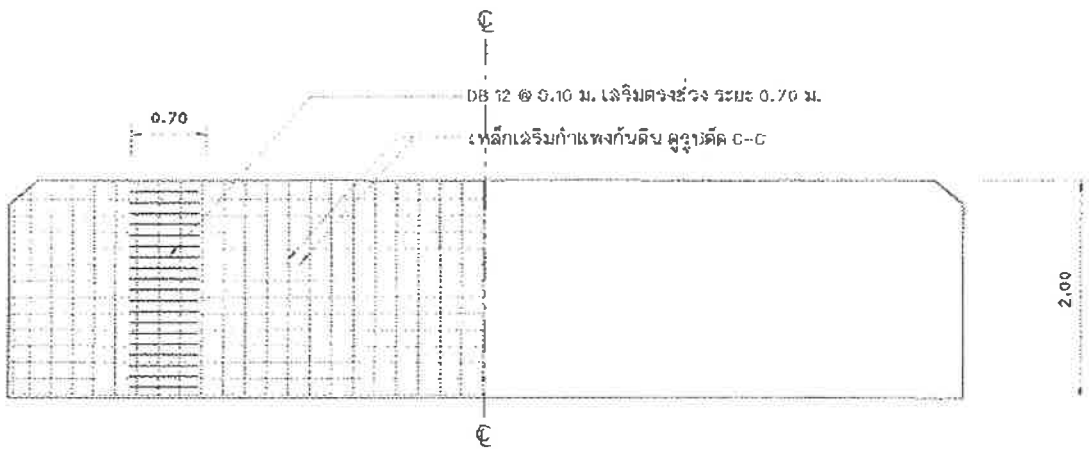

แบบขยายกำแพงกันดิน
มาตราส่วน 1:50

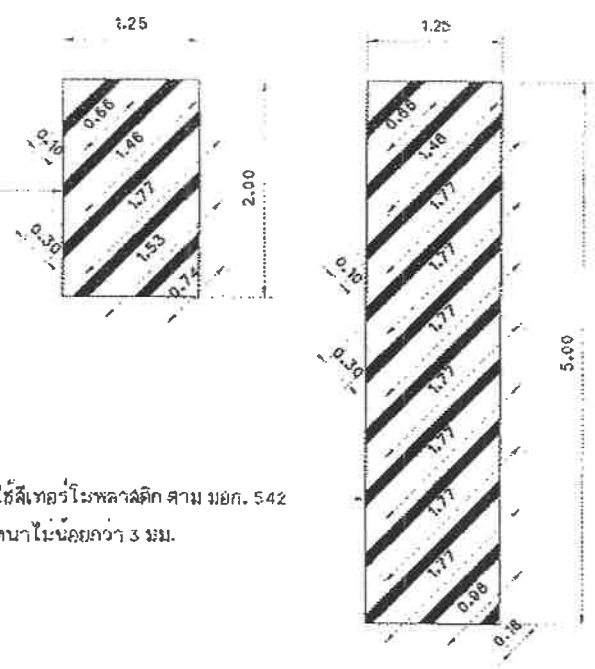

แบบขยายตีเส้นจราจรทางเชื่อมสะพาน และถนน คสล.
มาตราส่วน 1:50

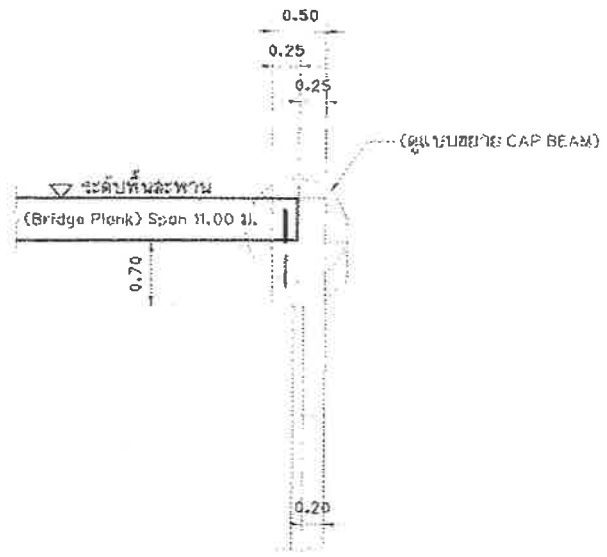

CAP BEAM
มาตราส่วน 1:50

สำนักงานช่างเทคนิคสะพานกรุงเทพ	
โครงการ ปรับปรุงสะพาน บริเวณทางเข้า หมู่บ้านระสาบริเวณ 2 ระยะ 3 ซ้ำมคลองบางตลาด	
สถานที่ตั้งโครงการ บริเวณทางเข้า หมู่บ้านระสาบริเวณ 2 ระยะ 3 ซ้ำมคลองบางตลาด	
สำรวจ (นายทนง ปิ่นสูง) <i>ทนง</i> (นายทรงเกียรติ พงษ์พรหม)	
เขียนแบบ (นายชวรงค์ แสงดี) <i>ชวรงค์</i>	
หัวหน้างานเขียนแบบ <i>ชวรงค์</i> (นายชวรงค์ แสงดี)	
สถาปนิก <i>ชวรงค์</i> (นางสาวประภากร พงษ์พิทักษ์)	
วิศวกรโยธา <i>ชวรงค์</i> (นายพรอนงค์ อนุะพิณรัตน์)	
หัวหน้าฝ่ายวิศวกรรม <i>ชวรงค์</i> (นายเจษฎา ช่างทอง)	
ผู้อำนวยการควบคุมความถูกต้อง <i>ชวรงค์</i> (นายวิชัย สัยกุลกิจ)	
ผู้อำนวยการช่างเทคนิคทางช่าง <i>ชวรงค์</i> (นายภกร หวังพิงขย)	
ปลัดเทศบาล <i>ชวรงค์</i> (นายสุวิทย์ บุญวิจิตร)	
นายช่างเทคนิค <i>ชวรงค์</i> (นายวิชัย บรรลาศักดิ์)	
ทะเบียนแบบเลขที่ กส.15 / 2565	วัน / เดือน / ปี 05 / 07 / 2564
แผ่นที่ 10	รวม 30

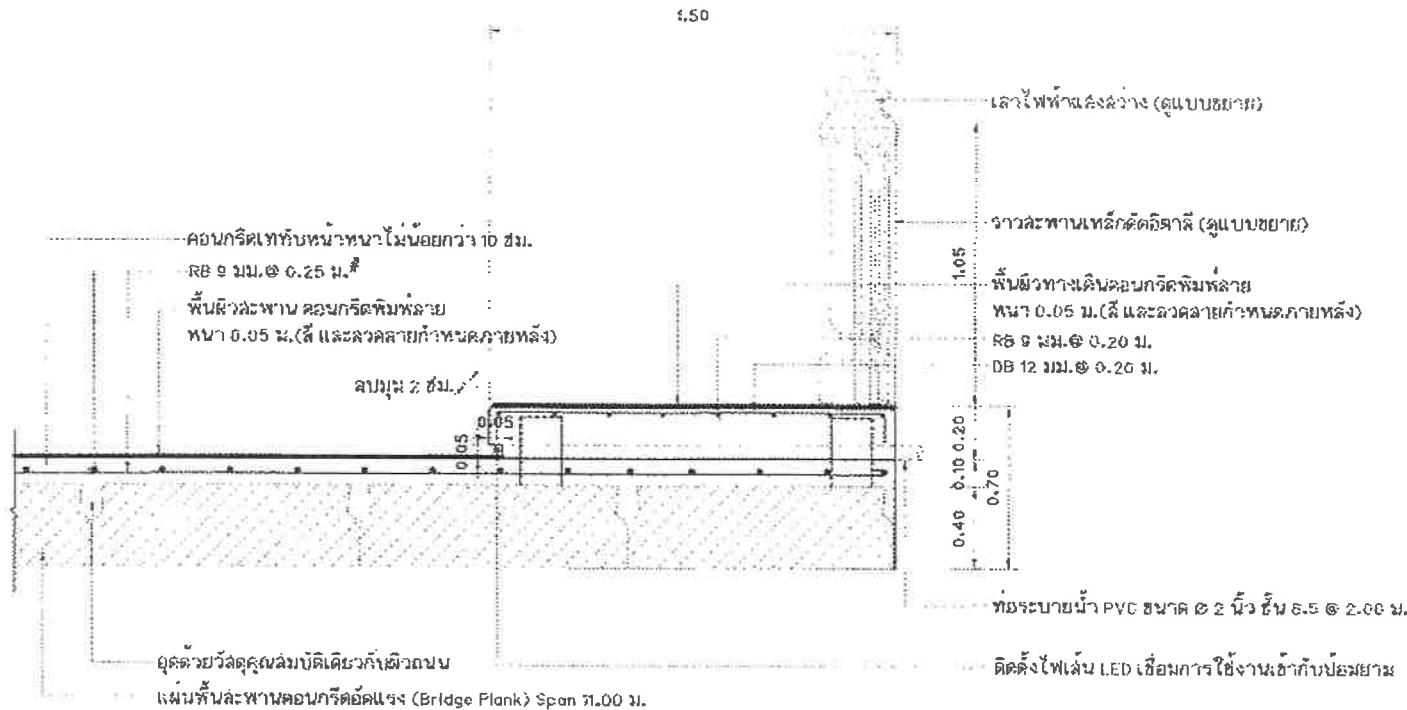

แบบขยายรูปตัดการเสริมเหล็กพื้นทับหน้า และพื้นทางเดินเท้า คสล.

ขนาดล้น

1:20

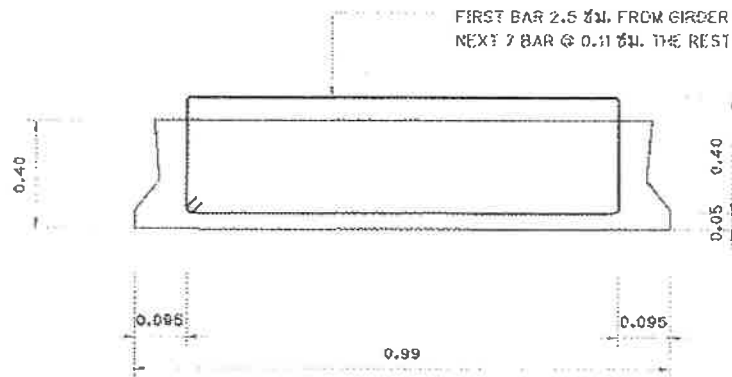

PLANK 11.00 M. SPAN

หมายเหตุ : น้ำหนักจรทุกบนสะพาน ออกแบบใช้มาตรฐาน อเมริกัน AASHTO LOADING
 (American Association of State Highway and Transportation Officials) H 20-S 16-44
 แผ่นพื้นสะพานคอนกรีตอัดแรง (Bridge Plank) รูปแบบและควมหนา ตามมาตรฐานทั่วไปของกรมทางหลวง



สำนักงานช่างเทคนิคหลวงภาคเหนือ

โครงการ
 ปรับปรุงสะพาน บริเวณทางเข้า
 หมู่บ้านประชาพัฒนา ระยะ 3
 อำเภอเมืองปาน จังหวัดลำปาง

สถานที่ตั้งโครงการ
 บริเวณทางเข้า
 หมู่บ้านประชาพัฒนา ระยะ 3
 อำเภอเมืองปาน จังหวัดลำปาง

ผู้ตรวจ
 (นายทง บินสู) [Signature]
 (นายพลวัฒน์ สดุดพรหมมา) [Signature]

เลือกแบบ
 (นายมงคล แพรสี) [Signature]

หัวหน้างานศิลปะแบบ
 (นายธีรวิภากร วัฒนศักดิ์) [Signature]

สถาปนิก
 (นางสาวประภากร นพรัตน์) [Signature]

วิศวกรโยธา
 (นายพลพงษ์ ธรรมเทษนาม) [Signature]

หัวหน้าฝ่ายวิศวกรรม
 (นายเจบ จำลองราช) [Signature]

ผู้อำนวยการส่วนควบคุมภายในช่าง
 (นายวิศว์ ชัยรุ่งเรือง) [Signature]

ผู้อำนวยการสำนักช่าง
 (นายพนท พริ้งพวง) [Signature]

ปลัดสำนักช่าง
 (นายสุทนต์ บุญวิจิตร) [Signature]

นายแพทย์
 (นายวิชัย นพชาติ) [Signature]

ทนายความ
 (นายวิชัย นพชาติ) [Signature]

ทนายความ
 (นายวิชัย นพชาติ) [Signature]

นายแพทย์
 (นายวิชัย นพชาติ) [Signature]

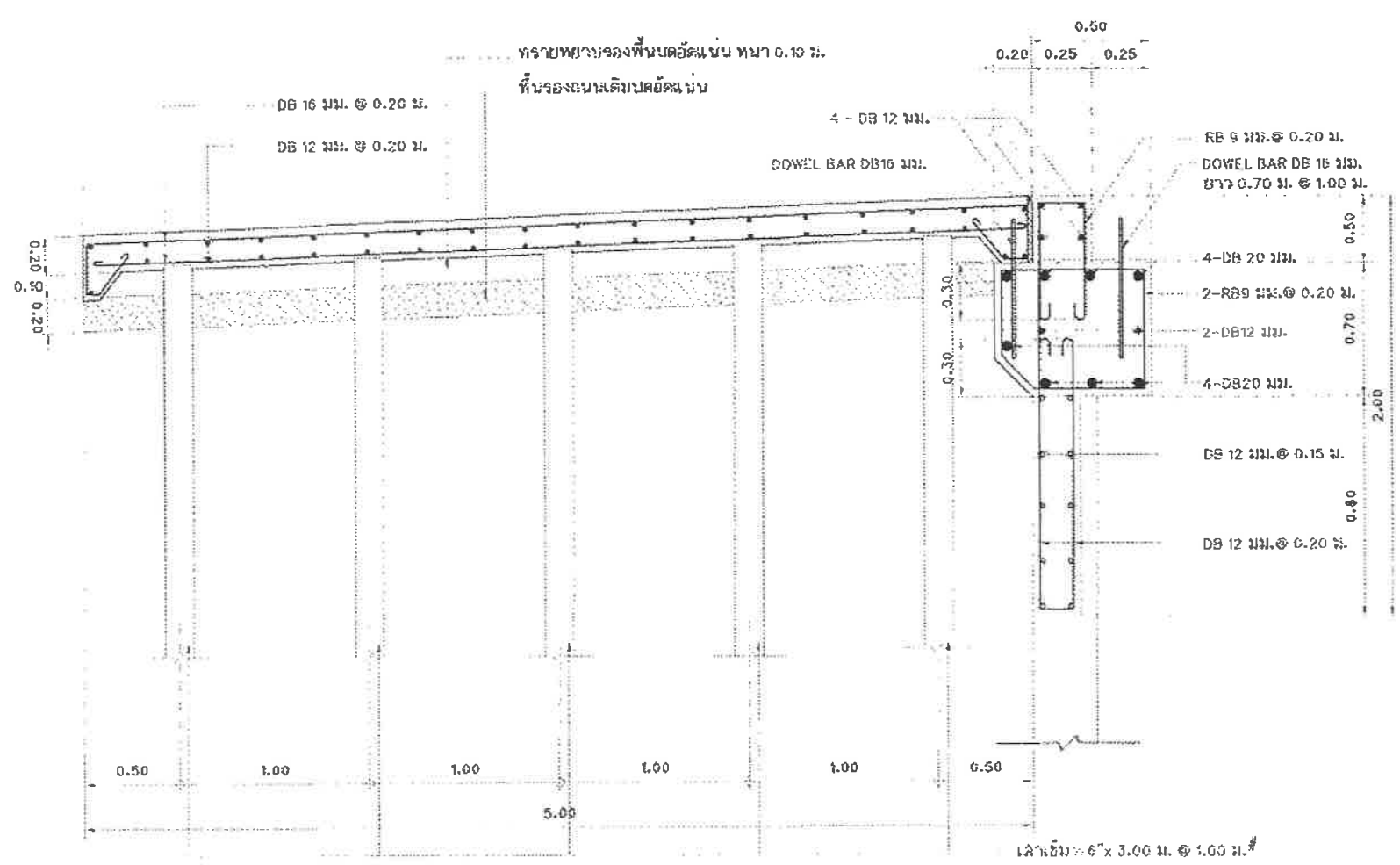

รูปตัดการเชื่อมสะพาน และพิวถนน คสล. (ฝั่งหมู่บ้านประชานีแคว้น 2 ระยะ 3)
 มาตรฐาน

1:25

สำนักงานช่างเทศบาลนครปทุมธานี

โครงการ
 ปรับปรุงสะพาน บริเวณทางเข้า
 หมู่บ้านประชานีแคว้น 2 ระยะ 3
 ตำบลคลองบางเตย

สถานที่ตั้งโครงการ
 บริเวณทางเข้า
 หมู่บ้านประชานีแคว้น 2 ระยะ 3
 ตำบลคลองบางเตย

สำรวจ
 (นายทศพร นิ่งดุจ) / (นายพิชิต นิ่งดุจ)
 (นายพิชิต นิ่งดุจ) / (นายพิชิต นิ่งดุจ)

เขียนแบบ
 (นายทศพร นิ่งดุจ) / (นายพิชิต นิ่งดุจ)

หัวหน้างานรับใช้แบบ
 (นายพิชิต นิ่งดุจ) / (นายพิชิต นิ่งดุจ)

สถาปนิก
 (นายทศพร นิ่งดุจ) / (นายพิชิต นิ่งดุจ)

วิศวกรโยธา
 (นายทศพร นิ่งดุจ) / (นายพิชิต นิ่งดุจ)

หัวหน้าฝ่ายวิศวกรรม
 (นายทศพร นิ่งดุจ) / (นายพิชิต นิ่งดุจ)

ผู้อำนวยการส่วนควบคุมการก่อสร้าง
 (นายทศพร นิ่งดุจ) / (นายพิชิต นิ่งดุจ)

ผู้อำนวยการสำนักงาน
 (นายทศพร นิ่งดุจ) / (นายพิชิต นิ่งดุจ)

ปลัดเทศบาล
 (นายทศพร นิ่งดุจ) / (นายพิชิต นิ่งดุจ)

นายกเทศมนตรี
 (นายทศพร นิ่งดุจ) / (นายพิชิต นิ่งดุจ)

นายกเทศมนตรี
 (นายทศพร นิ่งดุจ) / (นายพิชิต นิ่งดุจ)

ทศพร นิ่งดุจ / 05 / 07 / 2564

หน้า 12 / 30

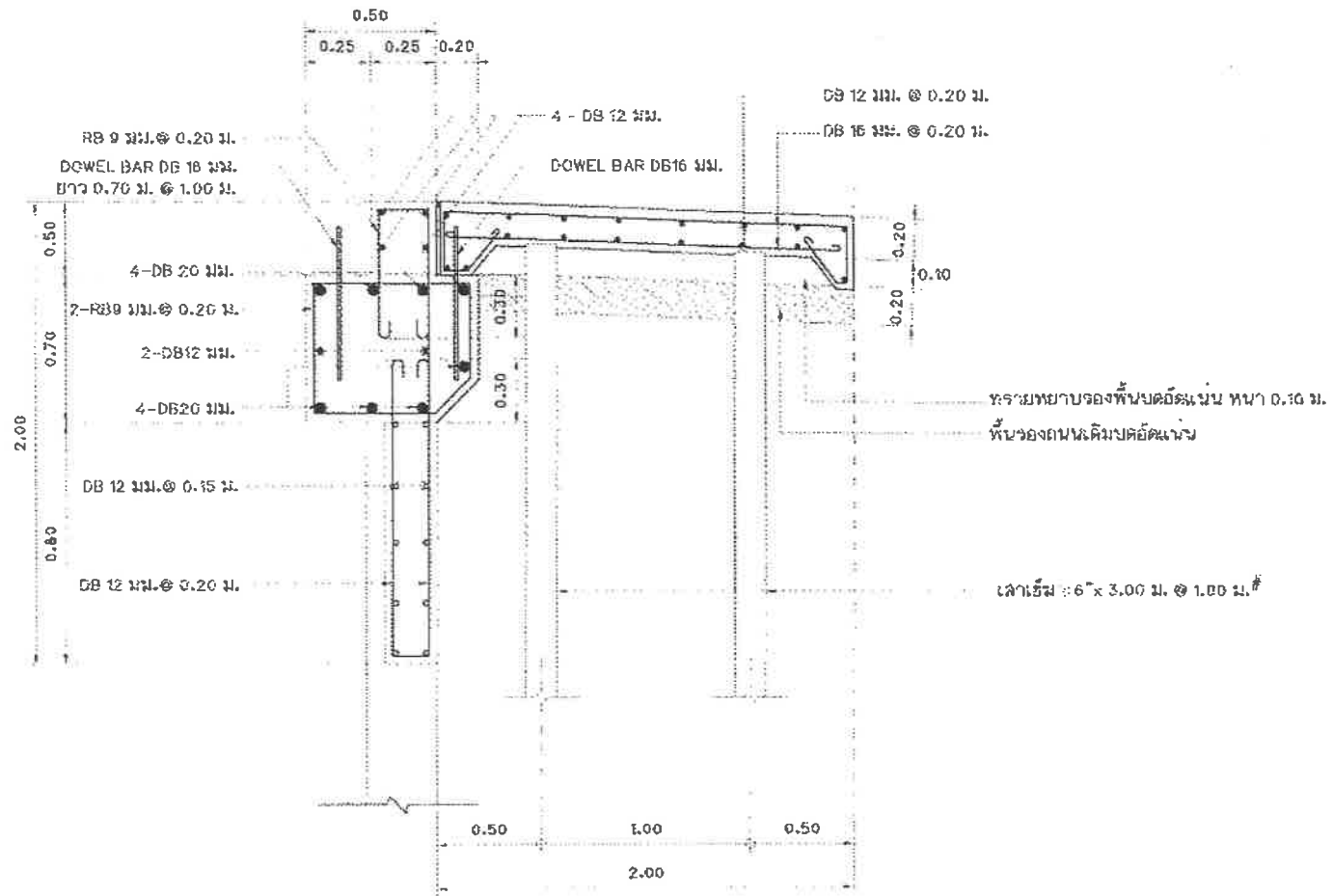

รูปตัดการเชื่อมสะพาน และฉีกรวม คสล. (ฝั่งถนนลำผักคี้)

มาตรฐาน

1:25



สำนักการช่างศึกษาดนตรีภาคเหนือ

โครงการ
ปรับปรุงสะพาน บริเวณทางเข้า
หมู่บ้านประสาธน์ 2 ระยะ 3
จากคลองบางลำบัว

สถานที่ตั้งโครงการ
บริเวณทางเข้า
หมู่บ้านประสาธน์ 2 ระยะ 3
จากคลองบางลำบัว

อาจารย์
(นายทศพร ปิ่นทอง)
(นายทศพร ปิ่นทอง ภาควิชาโยธา)

เขียนแบบ
(นายทศพร ปิ่นทอง)

หัวหน้างานเขียนแบบ
(นายวิศิษฐ์ วัฒนศักดิ์)

สถาปนิก
(นางสาวประภาพร นนทพันธ์)

วิศวกรโยธา
(นายทศพร ปิ่นทอง)

หัวหน้าสายวิชาโยธา
(นายทศพร ปิ่นทอง)

ผู้อำนวยการส่วนควบคุมการก่อสร้าง
(นายวิชา สิมขันธ์)

ผู้อำนวยการสำนักงานช่าง
(นายทศพร ปิ่นทอง)

บัณฑิตศึกษา
(นายทศพร ปิ่นทอง)

นายกเทศมนตรี
(นายวิศิษฐ์ วัฒนศักดิ์)

ทะเบียนแปลงที่ / วัน / เดือน / ปี
กม. 15 / 2505 / 05 / 07 / 2504

แผ่นที่ / 22ม
15 / 50

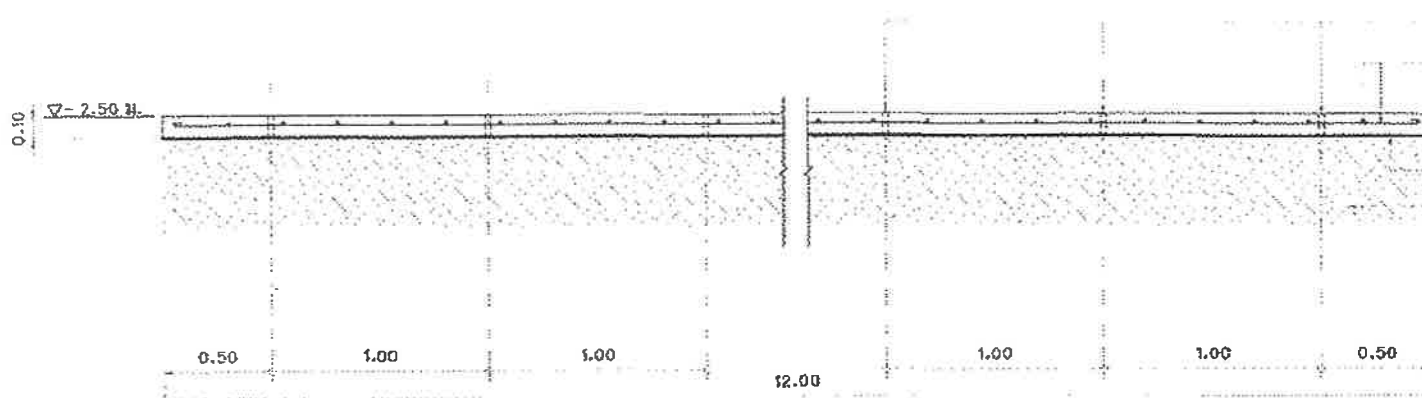

ฝั่งท่อ PVC ขนาด ๑ ½ นิ้ว ยืน ๑.๕
 เหล็กตะแกรง (wire mesh) ๑ ๑ มม.
 ๑ ๐.๒๕ ม.
 แผ่นใยสังเคราะห์รองพื้นคอนกรีต
 วัสดุพื้นเดิมปรับระดับแน่น

รูปตัดตามท่อคลอง (สะพานที่ ๑)
 มาตรฐาน
 ๑:๒๕

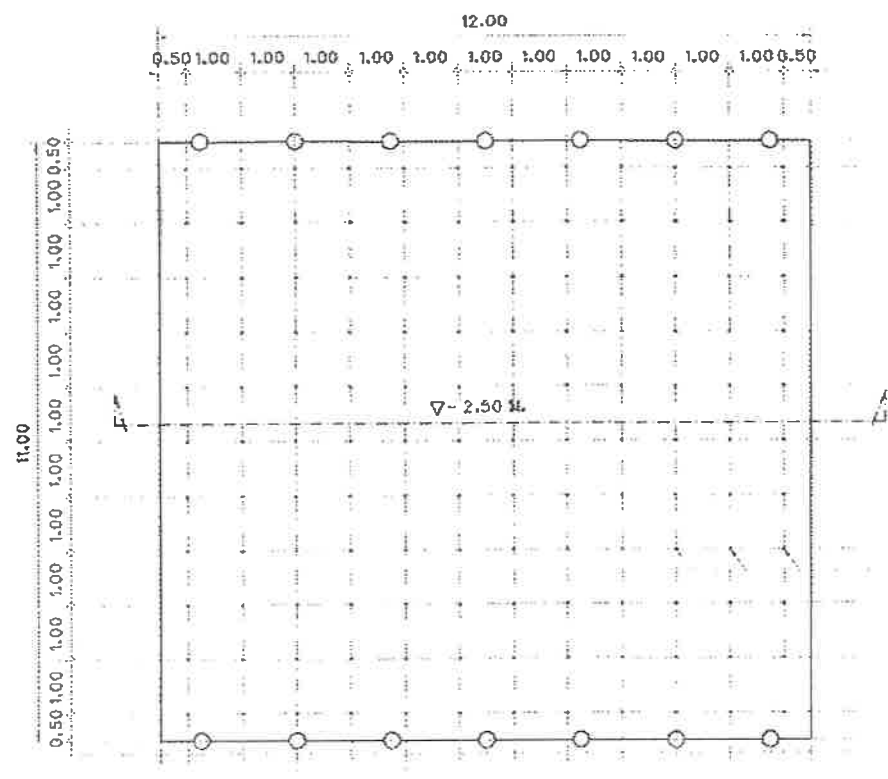

ฝั่งท่อ PVC ขนาด ๑ ½ นิ้ว ยืน ๑.๕
 ลงในพื้นที่ คล.ล.ตามท่อคลอง ๑ ๑.๐๐ ม. #

แปลนเสาเข็มตามท่อคลอง (สะพานที่ ๑)
 มาตรฐาน
 ๑:๑๐๐



สำนักงานช่างเทศบาลนครปากเกร็ด

โครงการ
 ปรับปรุงสะพาน บริเวณทางเข้า
 หมู่บ้านประชาวิเศษ ๒ ระยะ ๓
 ข้ามคลองบางตลาด

สถานที่ตั้งโครงการ
 บริเวณทางเข้า
 หมู่บ้านประชาวิเศษ ๒ ระยะ ๓
 ข้ามคลองบางตลาด

สำรวจ
 (นายทอง อับดุล ยิว)
 (นายทศพร ทรัพย์ทวี)

เขียนแบบ
 (นายพนม แพร้ว)

หัวหน้างานเขียนแบบ
 (นายวิชาวัฒน์ วงศ์ศักดิ์)

สถาปนิก
 (นางสาวประภวกร นพรัตน์)

วิศวกรโยธา
 (นายทรงภง เสมะทิพนธ์ยาน)

หัวหน้าฝ่ายวิศวกรรม
 (นายเจน ใจลวงราย)

ผู้อำนวยการควบคุมคุณภาพโครงการ
 (นายคิรินทร์ ชัยรุ่งเรือง)

ผู้อำนวยการสำนักงานช่าง
 (นายพนท พึ่งพราย)

ปลัดเทศบาล
 (นายฉัตร บุญศิริโต)

นายกเทศมนตรี
 (นายวิชัย บรรลือสวัสดิ์)

ทนายนิพนธ์ นนดีสิทธิ์
 กค. ๒ / ๒๕๖๕ ๐๕ / ๐๗ / ๒๕๖๔

แผ่นที่
 ๑๔ / ๓๐

14 30

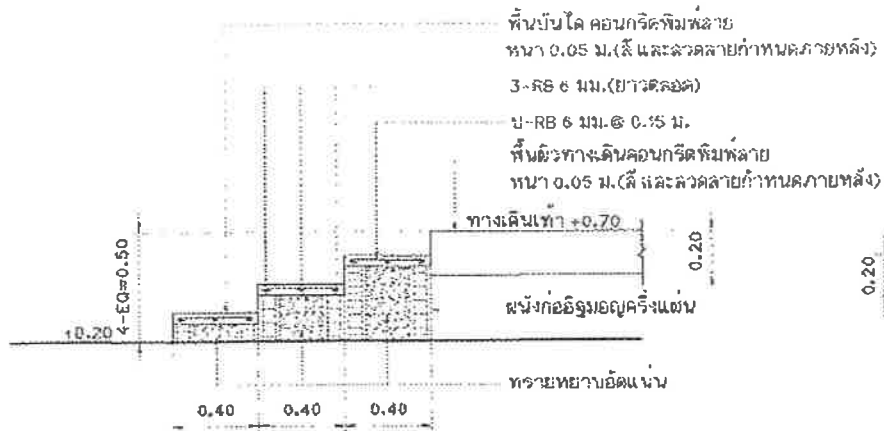

แบบขยายรูปตัดบ้นไค ST1
มาตราส่วน 1: 25

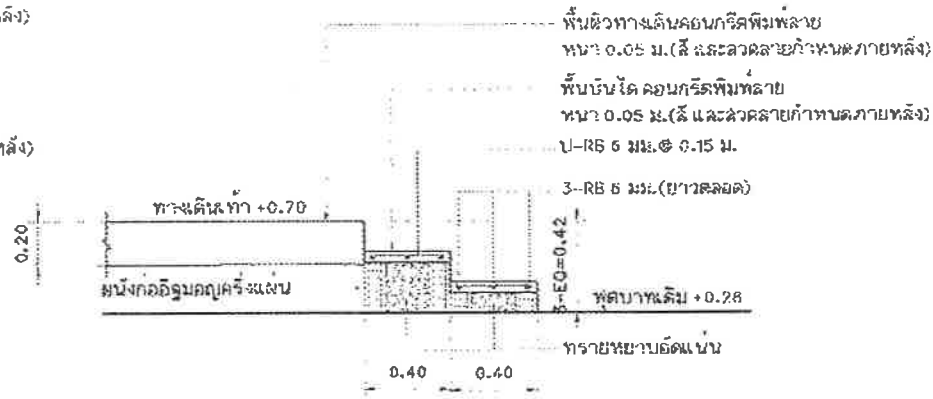

แบบขยายรูปตัดบ้นไค ST2
มาตราส่วน 1: 25

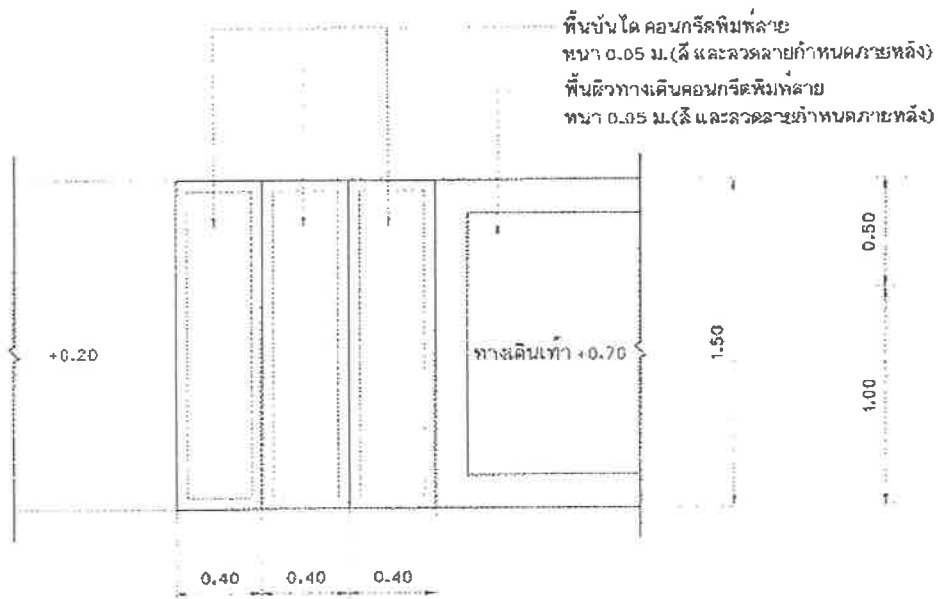

แบบขยายแปลนบ้นไค ST1
มาตราส่วน 1: 25

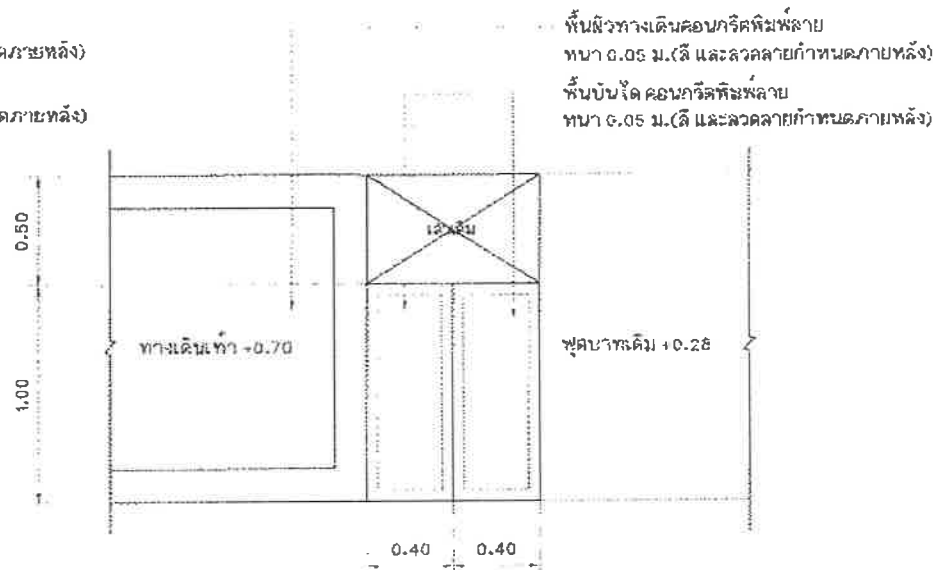

แบบขยายแปลนบ้นไค ST2
มาตราส่วน 1: 25



สำนักการช่างเทศบาลนครบางกอก

โครงการ
ปรับปรุงสะพาน บริเวณทางเข้า
หมู่บ้านประชาภิวัฒน์ ระยะ 3
ข้ามคลองบางตลาด

สถานที่ตั้งโครงการ
บริเวณทางเข้า
หมู่บ้านประชาภิวัฒน์ 2 ระยะ 3
ข้ามคลองบางตลาด

สำรวจ
(นายทรง กิ่งสูง) MS
(นายพงษ์เทพ ราชภัทรนิวัต)

เขียนแบบ
(นายสมคิด แสงดี)

หัวหน้างานสถาปนิก
(นายวิฑูรย์ วัฒนศิริ)

สถาปนิก
(นางสาวประภัสสร นนทสินทร์)

วิศวกรโยธา
(นายพรเทพ เสงี่ยมพินธุวาน)

หัวหน้าฝ่ายวิศวกรรม
(นายเจษฎา จำลองราย)

ผู้ควบคุมการควบคุมคุณภาพงานก่อสร้าง
(นายวิฑูรย์ วัฒนศิริ)

ผู้ควบคุมงานด้านไฟฟ้าช่าง
(นายไพโรจน์ ทรัพย์ประยูร)

นิติบุคคล
(นายสมคิด แสงดี)

นายคณิศร
(นายวิฑูรย์ วัฒนศิริ)

ทะเบียนแปลนที่
กส. 15 / 2564

ฉบับ / เดือน / ปี
05 / 07 / 2564

แผ่นที่ 15 / 30



เหล็กหล่อคิดตามรูป
ผู้รับจ้างจะต้องส่งมอบแบบ
และขนาดกึ่งนารประกอบติดตั้ง
เสาเหล็กหล่อ ขนาด 4" x 4" x 2.3 มม.

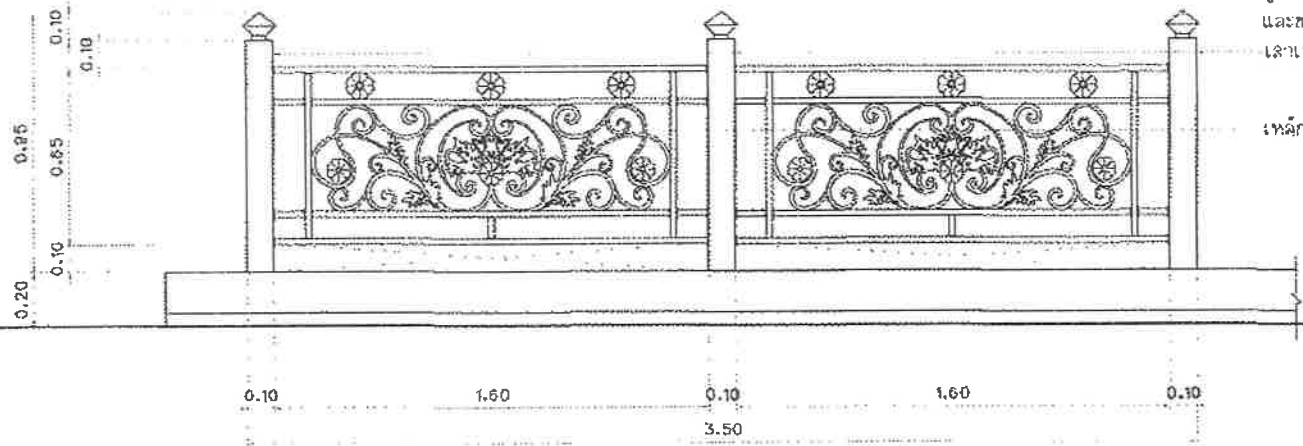

เหล็กดัดอิตาลี

แบบขยายรูปด้านหน้าราวสะพานเหล็กดัดอิตาลี (สะพานที่ 1)

มาตราส่วน 1 : 20

เสาไฟอลูมิเนียมพร้อมโคมไฟอลูมิเนียม LED
ขนาด 30 วัตต์ จำนวน 4 ต้น (ดูแบบขยาย)

เสาไฟอลูมิเนียมพร้อมโคมไฟอลูมิเนียม LED
ขนาด 30 วัตต์ จำนวน 4 ต้น (ดูแบบขยาย)



รูปด้านหน้าราวสะพาน คลล. พร้อมป้าย (สะพานที่ 1)

มาตราส่วน 1 : 40

สำนักการช่างเทศบาลนครปากเกร็ด

โครงการ
ปรับปรุงสะพาน บริเวณทางเข้า
หมู่บ้านประชาภิวัตน์ 2 ระยะ 3
ข้ามคลองบางตลาด

สถานที่ตั้งโครงการ
บริเวณทางเข้า
หมู่บ้านประชาภิวัตน์ 2 ระยะ 3
ข้ามคลองบางตลาด

สำรวจ
(นายทนง ปิ่นสุข)
(นายทรงเกียรติ ทองคำทอง)

เขียนแบบ
(นายพนพล แพรงสี)

หัวหน้างานเขียนแบบ
(นายวิวัฒน์พงษ์ สมศักดิ์)

สถาปนิก
(นางสาวประภาพร นนทจันทร์)

วิศวกรโยธา
(นายพรเชนค เศรษฐีสมบูรณ์)

หัวหน้าฝ่ายวิศวกรรม
(นายเจบ ฉ่ำมงคล)

ผู้อำนวยการควบคุมคุณภาพก่อสร้าง
(นายอาทิตย์ ชัยรุ่งเรือง)

ผู้อำนวยการสำนักการช่าง
(นายพนทศ หวังธรรม)

ปลัดเทศบาล
(นายระพี ภูมิศิริโต)

นายช่างเทคนิค
(นายวิสิทธิ์ ขวรงค์)

ทะเบียนเลขที่ 5 / เดือน / ปี
กส.๒๖ / 25๖5 ๐5 / ๐7 / 25๖4

แผ่นที่ 30

หมายเหตุ - แบบราวสะพานเหล็กดัดอิตาลี, เสาไฟฟ้าแสงสว่างโคมไฟอลูมิเนียม LED ขนาด 30 วัตต์ เป็นเพียงรูปแบบของราวสะพานเท่านั้น ทั้งนี้ผู้รับจ้างต้องส่งมอบอนุมัติใช้รูปแบบก่อนติดตั้ง

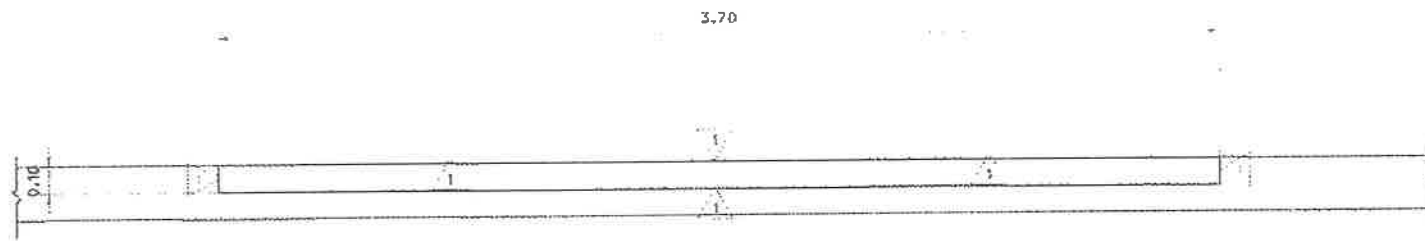

แบบขยายแปลนป้ายสะพาน คสล.
มาตราส่วน 1:20

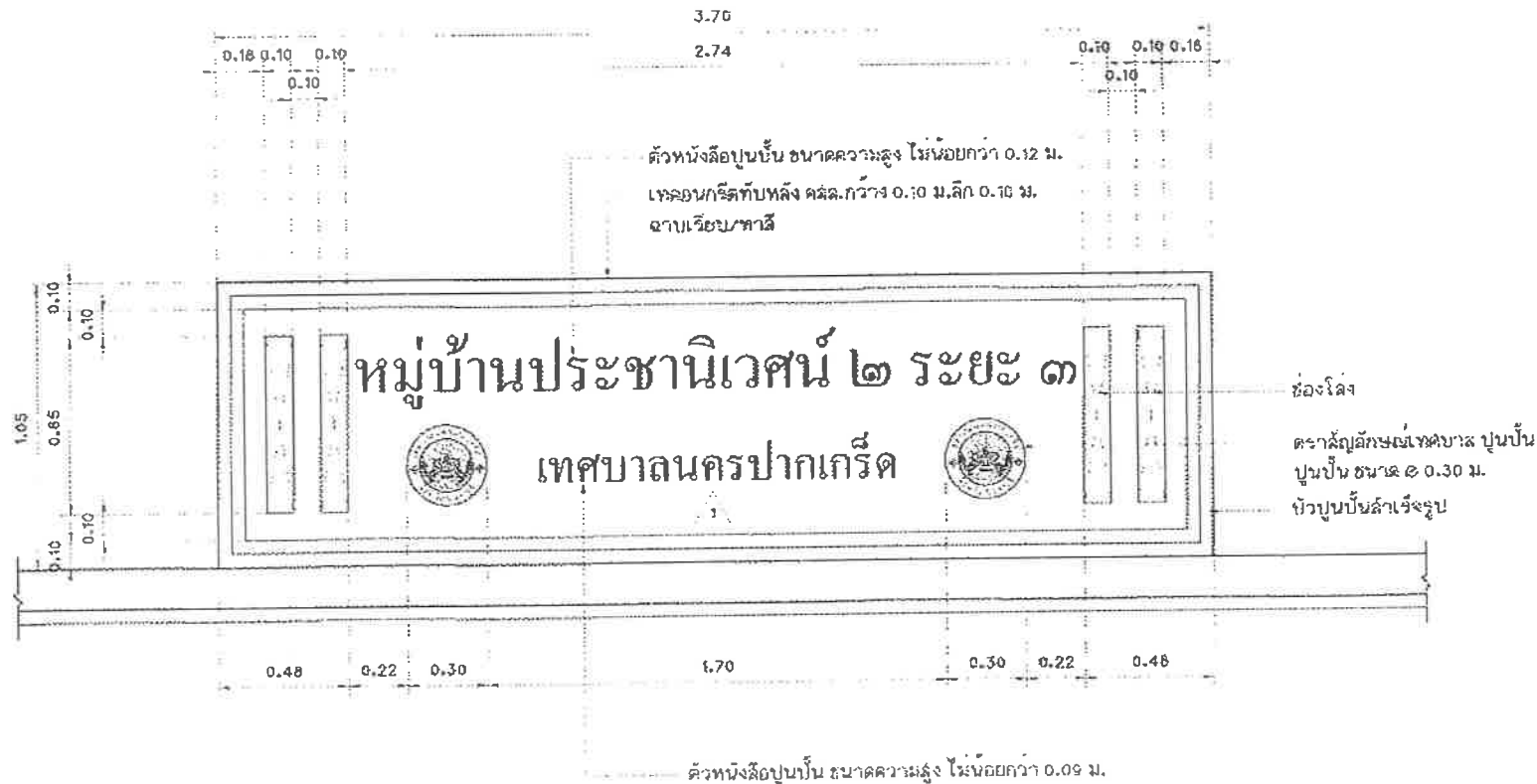

แบบขยายป้ายสะพาน คสล.
มาตราส่วน 1:20

สำนักงานวิศวกรรมจราจรแผน ฉาบเรียบลงด้าน ทาสี
(สให้ใช้ผลิตภัณฑ์ของ TOA/ICI/JORGUN หรือเทียบเท่า)



สำนักการช่าง ทศบาลนครปากเกร็ด

โครงการ
ขจัดน้ำท่วมขัง บริเวณทางเข้า
หมู่บ้านประชาชนิเวศน์ ๒ ระยะ ๓
ตำบลสองบางตลาด

สถานที่ตั้งโครงการ
บริเวณทางเข้า
หมู่บ้านประชาชนิเวศน์ ๒ ระยะ ๓
ตำบลสองบางตลาด

สำรวจ
(นายทนง อินทร์)
(นายพณรัตน์ พงษ์พรหมน้อย)

เขียนแบบ
(นายพณรัตน์ พงษ์พรหมน้อย)

หัวหน้างานวิศวกรรม
(นายธีรวิทย์ ธีรวิทย์)

สถาปนิก
(นางสาวระพีพร นพรัตน์)

วิศวกรโยธา
(นายพรเทพ โสภิตพัฒนวิทย์)

หัวหน้าฝ่ายวิศวกรรม
(นายทนง คำทอง)

ผู้อำนวยการควบคุมดูแลการก่อสร้าง
(นายวิวัฒน์ ชัยรุ่งเรือง)

ผู้อำนวยการสำนักการช่าง
(นายพณรัตน์ พงษ์พรหมน้อย)

ปลัดเทศบาล
(นายสมชาย ใจดี)

นายกเทศมนตรี
(นายวิวัฒน์ บรรณาคคี)

วันที่แปลแบบลงที่
ทศ.15 / 2565

วันที่ / เดือน / ปี
05 / 07 / 2564

แผ่นที่ 17
รวม 30

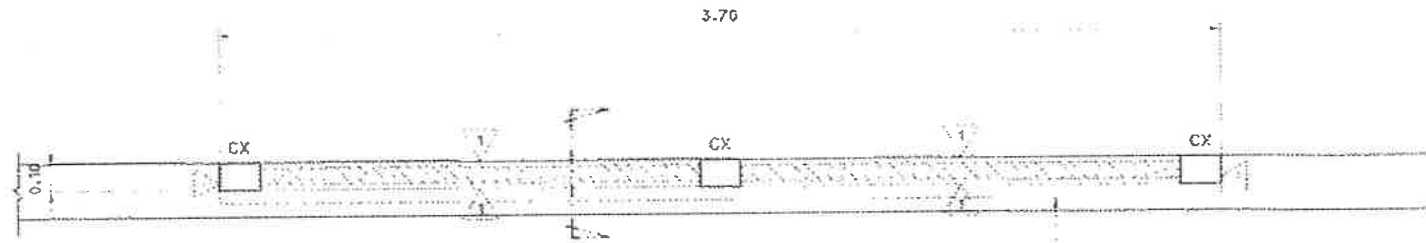

แบบขยายแปลนโครงสร้างป้ายสะพาน คลล์.
มาตราส่วน 1: 20

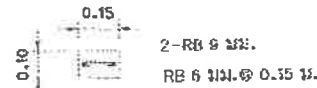

แบบขยายเส้น CX
มาตราส่วน 1: 25

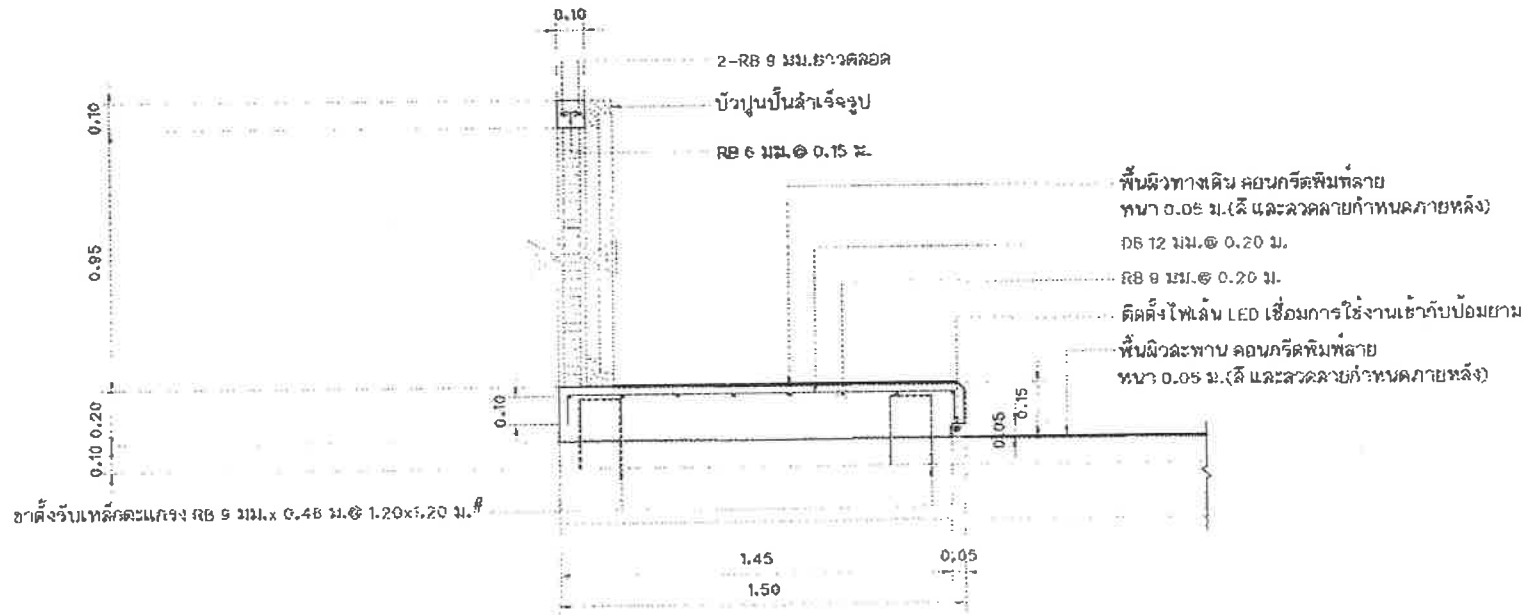

แบบขยายรูปตัดโครงสร้างป้ายสะพาน คลล์. พื้นทางเก่า
มาตราส่วน 1: 20

1. - สบงักอัญมณคูจริงแผน ฉาบเรียบล่องคาน ทาลิ
(สีให้ใช้ผลิตภัณฑ์ของ TOA/ICI/JOTUN หรือเทียบเท่า)



สำนักงานรัฐมนตรีคมนาคม

โครงการ
ปรับปรุงสะพาน บริเวณทางเข้า
หมู่บ้านระยองวอเตอร์ 2 ระยะ 3
ข้ามคลองบางตลาด

สถาปัตย์โครงการ
บริเวณทางเข้า
หมู่บ้านระยองวอเตอร์ 2 ระยะ 3
ข้ามคลองบางตลาด

สำรวจ
(นายทนง ปิ่นสูง) [Signature]
(นายพรศักดิ์ ทรงพรหมนาค)

เขียนแบบ
(นายทนง แสงสี)

หัวหน้างานเขียนแบบ
(นายวิษณุภรณ์ สมศักดิ์)

สถาปนิก
(นางสาวประภาพร นพกิจทรัพย์)

วิศวกรโยธา
(นายพรพงศ์ เหมะพิณฉัตร)

หัวหน้าช่างก่อสร้าง
(นางสงขยา คำฉวยจริง)

ผู้ควบคุมการก่อสร้าง
(นายวิวัฒน์ อึ้งสุพรรณ)

ผู้อำนวยการฝ่ายการช่าง
(นายสมชาย ทวีพรชัย)

บริษัทเนบอส
(นายสุภัทร บุญศิริอุทิศ)

นายสมชายเนบอส
(นายวิชัย ปวงคำพันธ์)

ทะเบียนแบบเลขที่ กส.15 / 2565 วันที่ เดือน / ปี 05 / 07 / 2564

แผ่นที่ 18 รวม 30

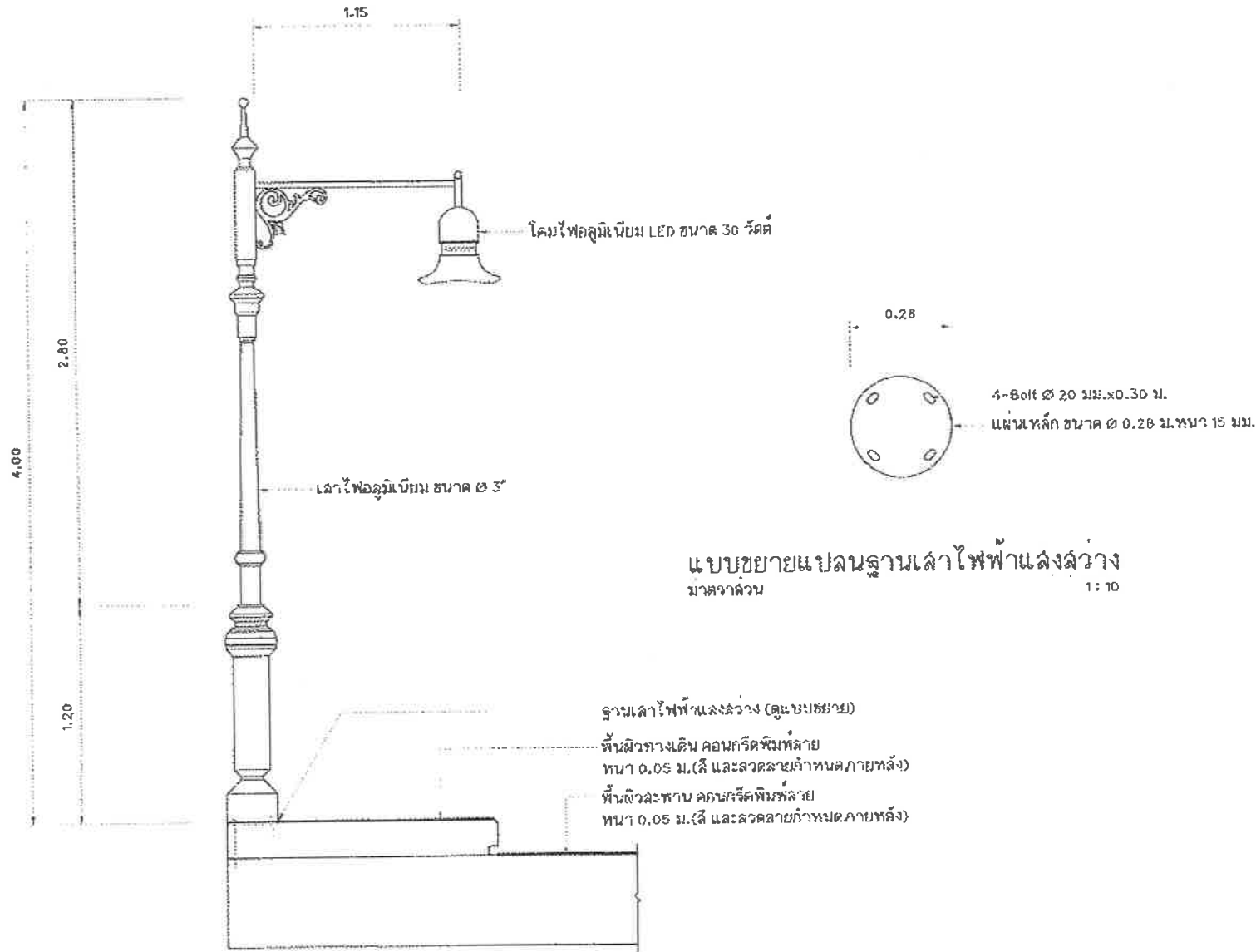

แบบขยายแปลนฐานเสาไฟฟ้าแสงสว่าง
มาตราส่วน 1 : 10

แบบขยายเสาไฟฟ้าแสงสว่าง
มาตราส่วน 1 : 25

หมายเหตุ - ผู้รับจ้างจะต้องดำเนินการขออนุมัติใช้รูปแบบเสาไฟฟ้าแสงสว่าง ต่อคณะกรรมการตรวจรับพัสดุ ก่อนทำการติดตั้ง



สำนักการช่างเทศบาลนครปากเกร็ด

โครงการ
ปรับปรุงสะพาน บริเวณทางเข้า
หมู่บ้านประมงวินด์ 2 ระยะ 3
ข้างคลองบางตลาด

สถานที่ตั้งโครงการ
บริเวณทางเข้า
หมู่บ้านประมงวินด์ 2 ระยะ 3
ข้างคลองบางตลาด

สำรวจ
(นางกมล อึ้งสูง)
(นายทศพร วัฒนศิริ)

เขียนแบบ
(นายพนิต แพรศรี)

หัวหน้างานเขียนแบบ
(นายธีรยุทธ วัฒนศิริ)

สถาปนิก
(นางสาวประภาพร ชมพูนันท์)

วิศวกรโยธา
(นายพรณรงค์ วัฒนศิริ)

หัวหน้าช่างสำรวจ
(นายเจน จำลองราย)

ผู้อำนวยการควบคุมการก่อสร้าง
(นายวิศว์ อึ้งสูง)

ผู้อำนวยการช่างภาพ
(นายพนิต วัฒนศิริ)

แปลนเทศบาล
(นายวิศว์ วัฒนศิริ)

นายกเทศมนตรี
(นายวิชัย บรรลือสินธุ์)

ร่างแบบเลขที่ 51 / เดือน / ปี
กส.15 / 2565 05 / 07 / 2564

แผ่นที่ 10 จาก 30

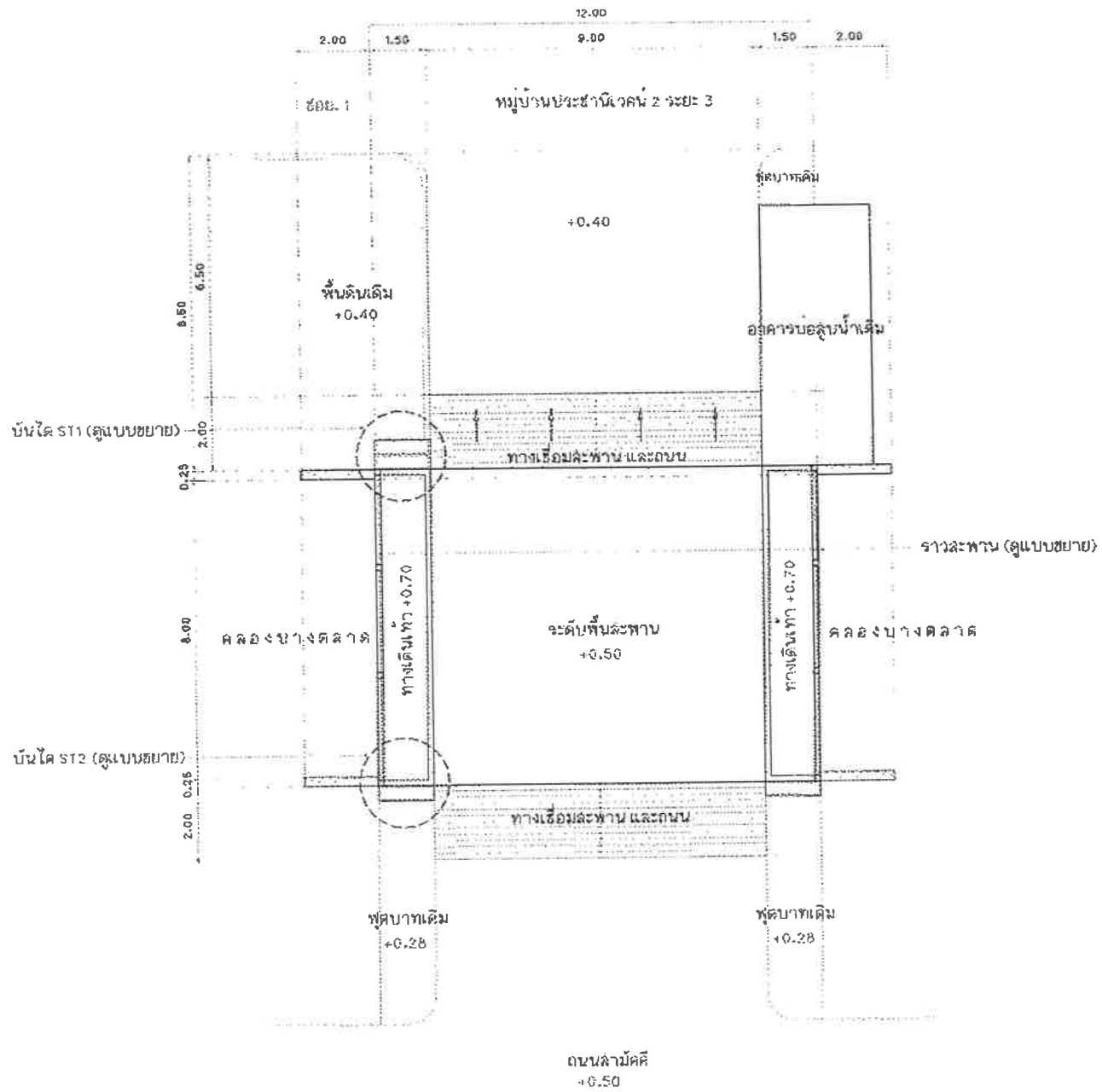

แปลนสะพาน คลล. (สะพานที่ 2)
 มาตรฐานจ.จ
 1: 125

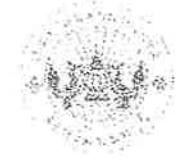

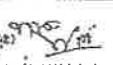
สำนักการช่างเทศบาลนครบางกอก โครงการ ปรับปรุงสภาพ บริเวณทางเข้า หมู่บ้านประชาชนอาคาร 2 ระยะ 3 ลานคลองบางตลาด	
สถานที่ตั้งโครงการ บริเวณทางเข้า หมู่บ้านประชาชนอาคาร 2 ระยะ 3 ลานคลองบางตลาด	
วิศวกร (นายทอง ธีระกุล) (นายทองเกษม ทองสงพามาต)	
เขียนแบบ (นายบทผล แพรณี)	
หัวหน้างานศิลปกรรม (นายวิเชียรกรรณ์ สมศักดิ์)	
สถาปนิก (นางฉวีประภัสสร นนทังภรณ์)	
วิศวกรโยธา (นายพรพัฒน์ ประพัฒน์ถาวร)	
หัวหน้าฝ่ายศิลปกรรม (นายณงบ จำลองราช)	
ผู้อำนวยการส่วนควบคุมการช่าง (นายวิวัฒน์ สิบธุระกิจ)	
ผู้อำนวยการสำนักการช่าง (นายอนันต์ หวังสุทธิ)	
ปลัดเทศบาล (นายสุวิทย์ บุญวิชัยโต)	
นายเทศมนตรี (นายวิชัย บรรพาศิณี)	
ทะเบียนแบบที่ กส.15 / 25-05	วัน / เดือน / ปี 05 / 07 / 2564
แผ่นที่ 20	รวม 30

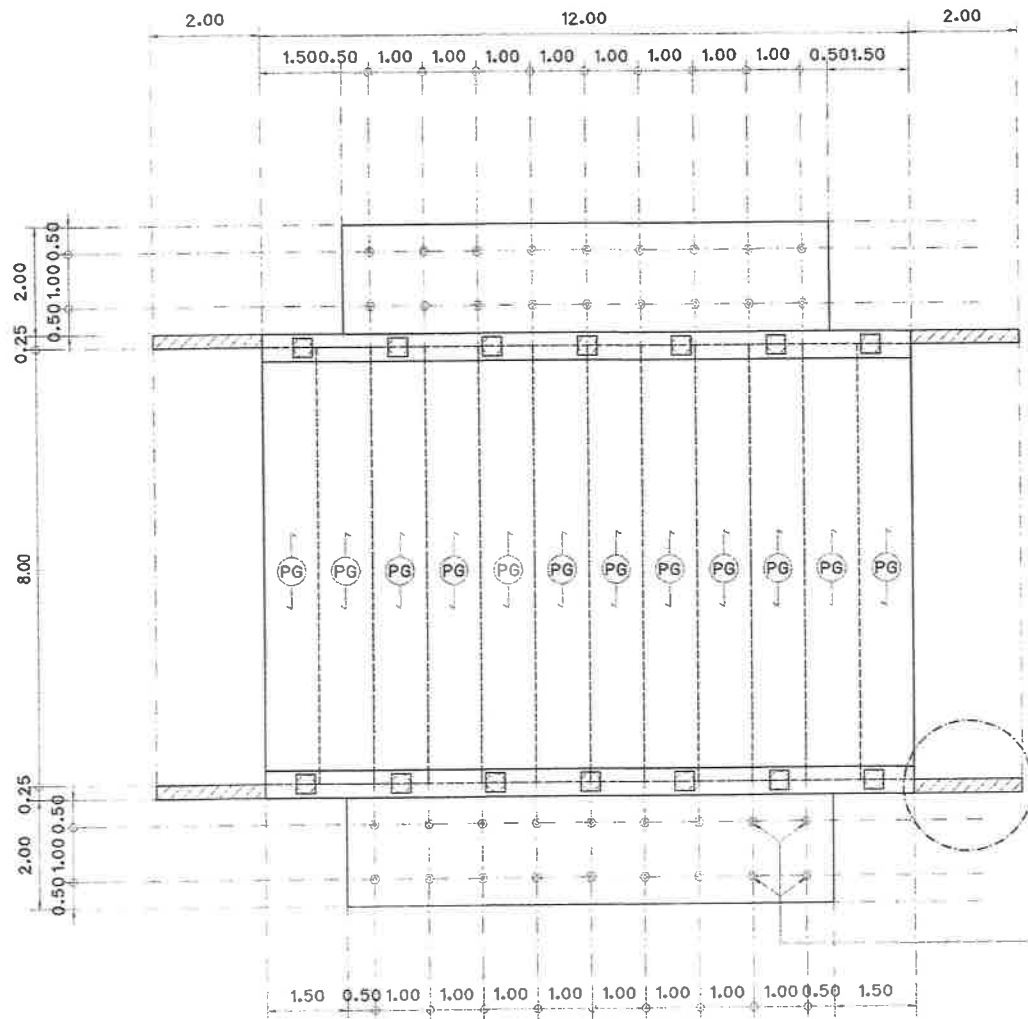

กำแพงกันดิน สามารถปรับเปลี่ยนองศาได้ตามสภาพหน้างาน

เส้นเข็ม $\phi 6 \times 3.00 \text{ ม.} @ 1.00 \text{ ม.}$

แปลนโครงสร้างสะพาน (สะพานที่ 2)
มาตราส่วน 1:100

PG → แผ่นพื้นสะพานคอนกรีตอัดแรง (Bridge Plank)

สำนักการช่างเทศบาลนครปากเกร็ด

โครงการ
ปรับปรุงสะพาน บริเวณทางเข้า
หมู่บ้านประสาธน์เวสต์ 2 ระยะ 3
ข้ามคลองบางตลาด

สถานที่ตั้งโครงการ
บริเวณทางเข้า
หมู่บ้านประสาธน์เวสต์ 2 ระยะ 3
ข้ามคลองบางตลาด

สำรวจ
(นายทอง ปิ่นสุด)
(นายพงศ์วัฒน์ พงศ์พรหมนาถ)

เขียนแบบ
(นายบทผล แพรล)

หัวหน้างานจัดทำแบบ
(นายวิรัชกรณ สมศักดิ์)

สถาปนิก
(นางสาวประภากร นนทจันทร์)

วิศวกรโยธา
(นายทองเนค เขมทัตถ์ฉนวน)

หัวหน้าฝ่ายวิศวกรรม
(นายเจบ จำลองราช)

ผู้อำนวยการควบคุมงานก่อสร้าง
(นายวิวัฒน์ ชัยรุ่งเรือง)

ผู้อำนวยการสำนักการช่าง
(นายนพพร ทวีงพราย)

ปลัดเทศบาล
(นายประทีป บุญผิวชูโต)

นายกเทศมนตรี
(นายวิชัย บรรดาศักดิ์)

ทะเบียนแบบเลขที่	วัน / เดือน / ปี
กล.15 / 2565	05 / 07 / 2564
แผ่นที่	รวม
21	30



สำนักงานช่างเทศบาลนครปากเกร็ด

โครงการ
ปรับปรุงสะพาน บริเวณทางเข้า
หมู่บ้านประสานวิเศษ 2 ระยะ 3
ข้ามคลองบางตลาด

สถานที่ตั้งโครงการ
บริเวณทางเข้า
หมู่บ้านประสานวิเศษ 2 ระยะ 3
ข้ามคลองบางตลาด

สำรวจ
(นายทอง อุ่นอุย)
(นายพงษ์วิทย์ พงศ์พรหมนาถ)

เขียนแบบ
(นายพอล แพรส)

หัวหน้างานเขียนแบบ
(นายวิฑูรย์ อิ่มศักดิ์)

สถาปนิก
(นางสาวประภากร นนทจันทร์)

วิศวกรโยธา
(นายพรเชษฐ์ เข้มพัฒนวัฒน์)

หัวหน้าฝ่ายวิศวกรรม
(นายเจน จำลองราช)

ผู้อำนวยการควบคุมการก่อสร้าง
(นายวิวัฒน์ ชัยรุ่งเรือง)

ผู้อำนวยการฝ่ายช่าง
(นายนพพร ทวีพรชัย)

ปลัดเทศบาล
(นายสุภัทร บุญศิริวิไล)

นายกเทศมนตรี
(นายวิชัย บรรจาศาสตร์)

ทะเบียนแบบเลขที่ วัน / เดือน / ปี
กล.15 / 2505 05 / 07 / 2564

แผ่นที่ รวม
22 30

ท่อระบายน้ำ PVC ขนาด ๒ นิ้ว ขึ้น 8.5 @ 2.00 ม.

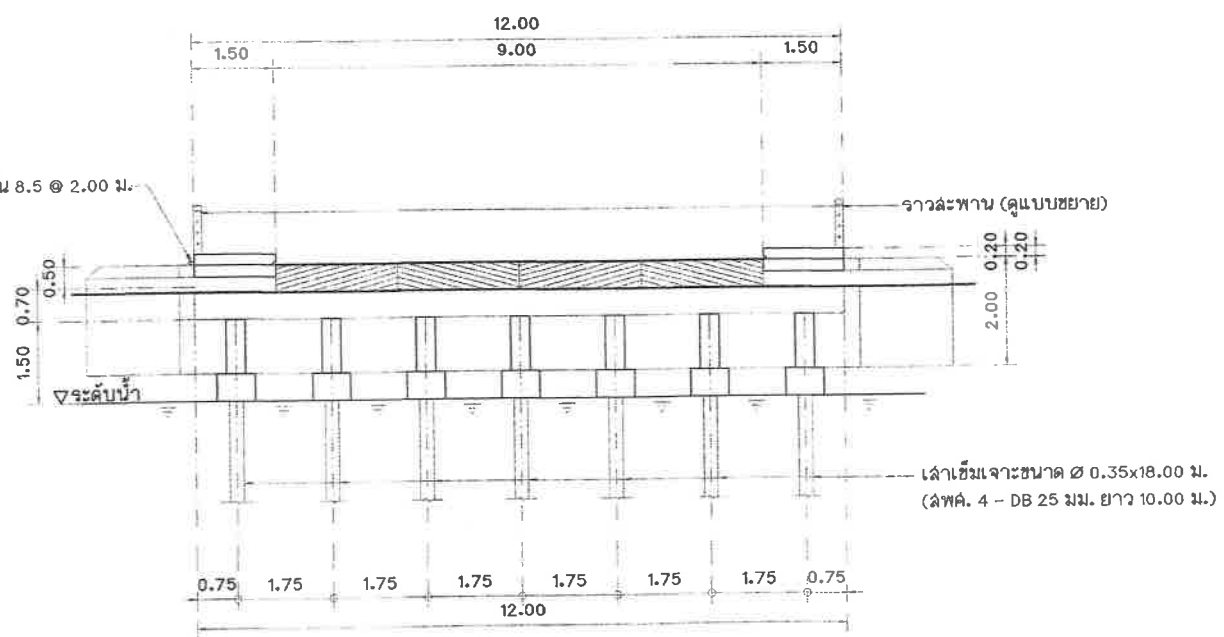

รูปด้านหน้าสะพาน (สะพานที่ 2)
มาตราส่วน 1:100

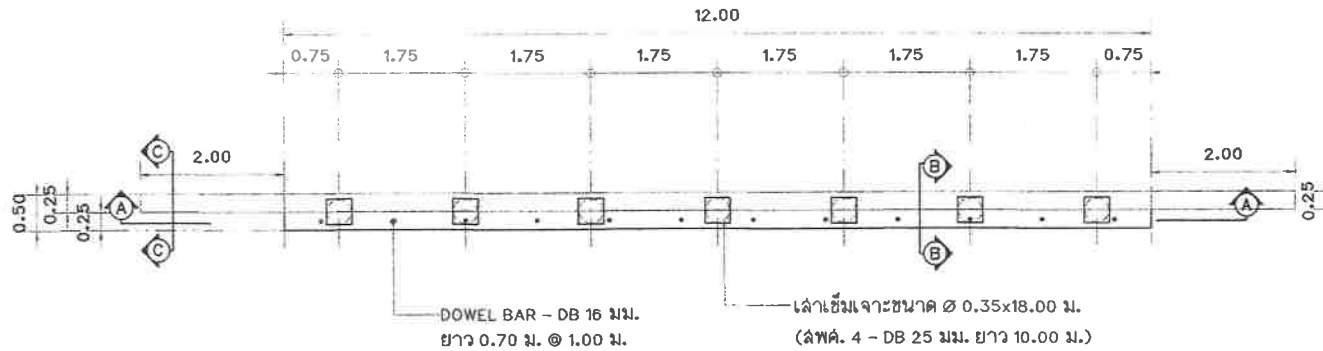

ขยายโครงสร้างสะพาน (สะพานที่ 2)
มาตราส่วน 1:75

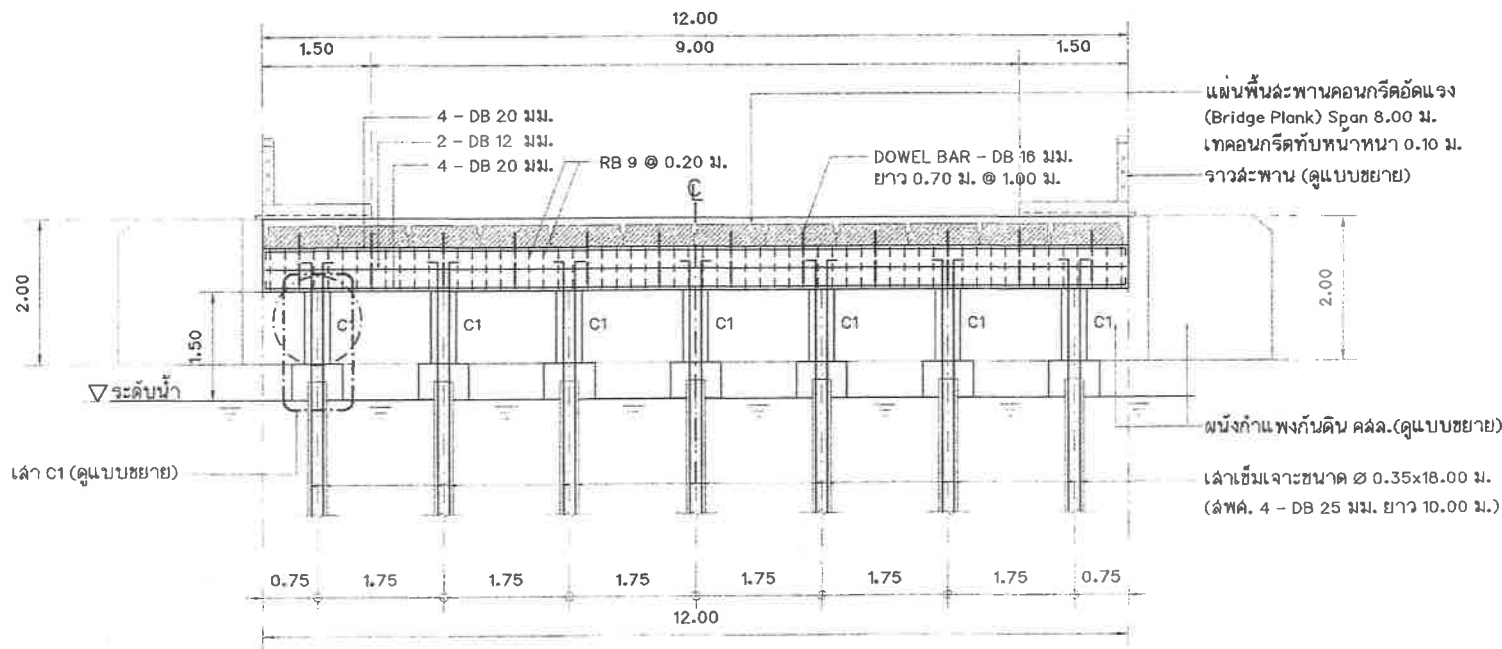

รูปตัดโครงสร้าง A - A (สะพานที่ 2)
มาตราส่วน 1:75

สำนักการช่างหลวงนครปากเกร็ด

โครงการ

ปรับปรุงสะพาน บริเวณทางเข้า
หมู่บ้านประสาธน์เวศน์ 2 ระยะ 3
ข้ามคลองบางตลาด

สถานที่ตั้งโครงการ

บริเวณทางเข้า
หมู่บ้านประสาธน์เวศน์ 2 ระยะ 3
ข้ามคลองบางตลาด

สำรวจ

(นายทนง บินสุย)
(นายพงศ์ภรณ์ พงศ์พรหมมา)

เขียนแบบ

(นายพอล แพรสดี)

หัวหน้างานจัดทำแบบ

(นายพิชิตภรณ์ ฉิมศักดิ์)

สถาปนิก

(นางสาวประภากร นนทจันทร์)

วิศวกรโยธา

(นายพรอนงค์ เขมรพิพัฒน์มาน)

หัวหน้าฝ่ายวิศวกรรม

(นายเจษฎา จ้างองราช)

ผู้อำนวยการส่วนควบคุมการก่อสร้าง

(นายวิวัฒน์ ชัยรุ่งเรือง)

ผู้อำนวยการสำนักการช่าง

(นายพทกร พงศ์พรหมมา)

ปลัดเทศบาล

(นายสุวิทย์ บุญศิริวิทู)

นายกเทศมนตรี

(นายวิชัย บรรจาศักดิ์)

ทะเบียนแบบเลขที่

วัน / เดือน / ปี
กค.15 / 25๕5 05 / 07 / 25๕4

แผ่นที่

รวม
23 30

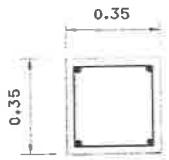

4-DB 20 มม. @ 0.20 ม.
RB 6 มม. @ 0.15 ม.

แบบขยายเล้า C1

มาตราส่วน 1:20



ขยายราวสะพาน

มาตราส่วน 1:20

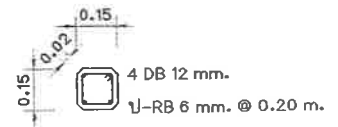

ขยายเล้าราวสะพาน

มาตราส่วน 1:20

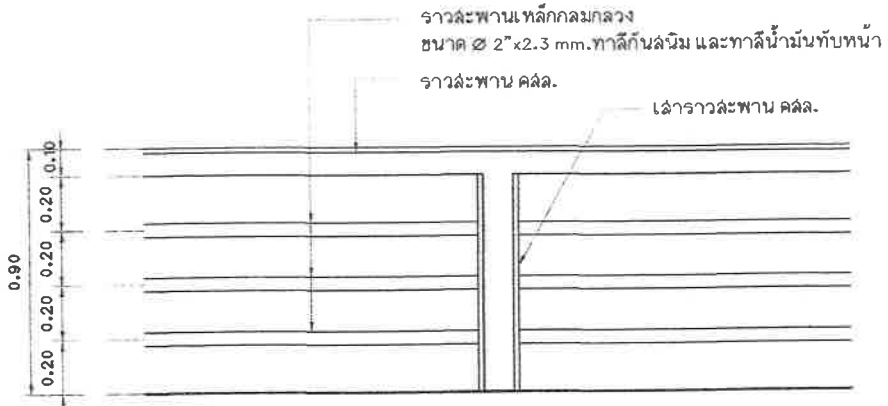

แบบขยายราวสะพาน (สะพานที่ 2)

มาตราส่วน 1:20

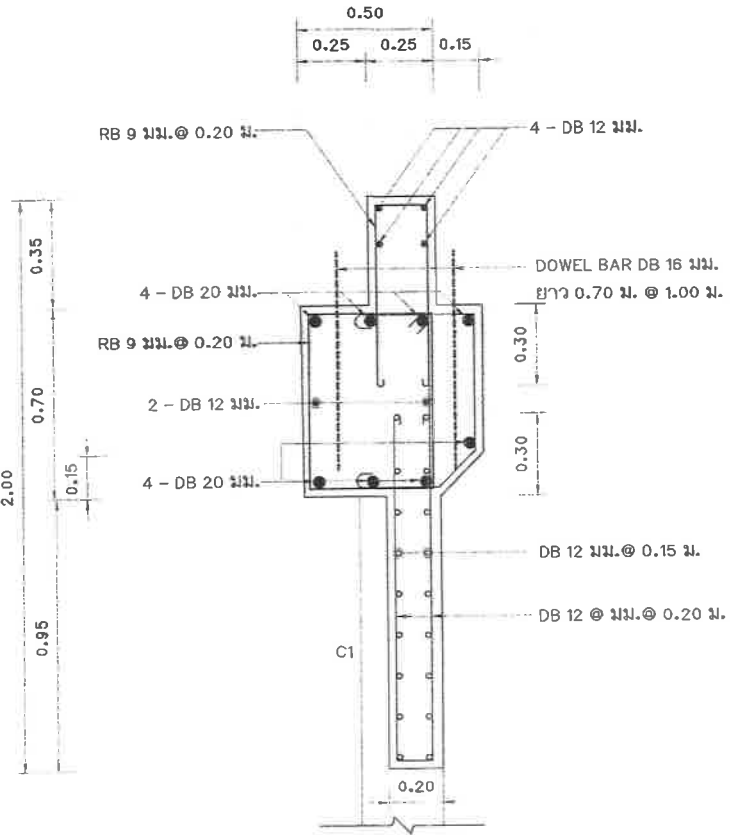

รูปตัดโครงสร้าง B - B (สะพานที่ 2)

มาตราส่วน 1:20

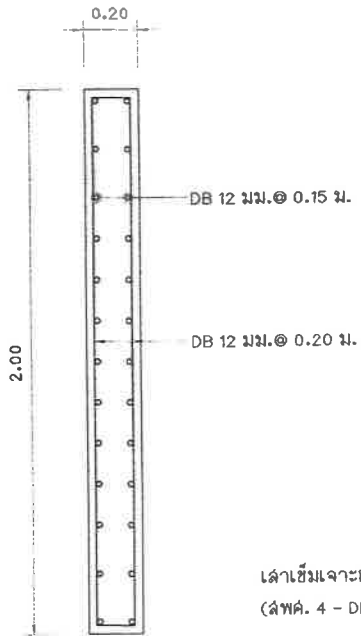

รูปตัดโครงสร้าง C - C (สะพานที่ 2)

มาตราส่วน 1:20

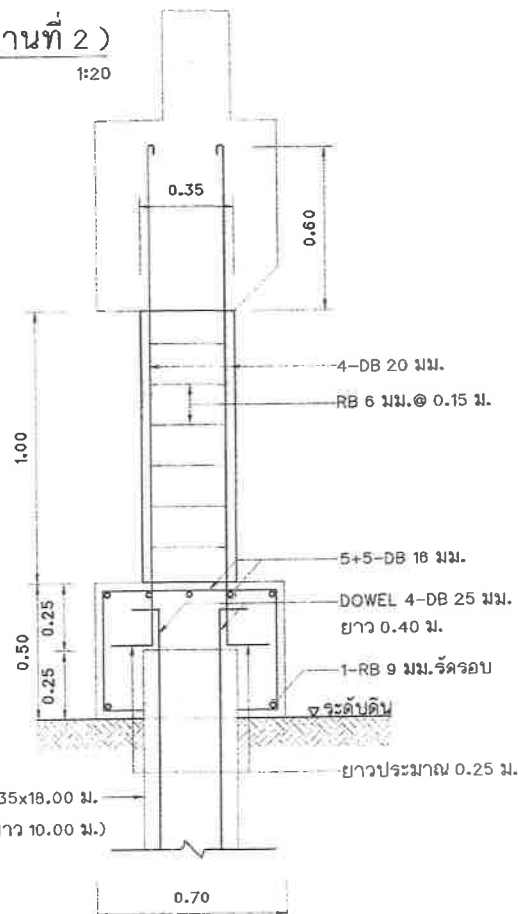

รูปตัดเล้า C1

มาตราส่วน 1:20

เล้าใช้ไม้เจาะขนาด ๑.๓๕x๑.๘๐ ม.
(ลวด 4 - DB 25 มม. ยาว 10.๐๐ ม.)



สำนักการช่างเทคนิคนครปากเกร็ด

โครงการ
ปรับปรุงสะพาน บริเวณทางเข้า
หมู่บ้านประสาธน์วิเศษ 2 ระยะ 3
ข้ามคลองบางตลาด

สถานที่ตั้งโครงการ
บริเวณทางเข้า
หมู่บ้านประสาธน์วิเศษ 2 ระยะ 3
ข้ามคลองบางตลาด

สำรวจ
(นายทอง ปิ่นสุด) *ทอง*
(นายพงศ์กรณ พงษ์พรหมบุตร)

เขียนแบบ
(นายพอล แพรดี)

หัวหน้างานจัดเขียนแบบ
(นายวิชากรณ สมศักดิ์)

สถาปนิก
(นางสาวประภากร นนทจันทร์)

วิศวกรโยธา
(นายพรเชนด เชนะพิณฉนวน)

หัวหน้าฝ่ายวิศวกรรม
(นายเจน จ้างลองวางษ์)

ผู้อำนวยการส่วนควบคุมการก่อสร้าง
(นายวิวัฒน์ ชัยรุ่งเรือง)

ผู้อำนวยการสำนักการช่าง
(นายอนุจักร ทวีพรชัย)

ปลัดเทศบาล
(นายสุพร บุญศิริชูโต)

นายกเทศมนตรี
(นายวิชัย บรรคาคคี)

ทะเบียนแบบเลขที่ กส.15 / 25๑5 วันที่ 05 / 07 / 25๑4

แผ่นที่ 24 จาก 30

หมายเหตุ - แบบราวสะพานให้เล็กรอบแบบ และลดความต้อคณะกรรมการตรวจรับพัสดุพิจารณา อนุมัติก่อนดำเนินการ



สำนักงานช่างเทคนิคสะพานกรุงเทพ

โครงการ
ปรับปรุงสะพาน บริเวณทางเข้า
หมู่บ้านประสาธน์ 2 ระยะ 3
ข้ามคลองบางตลาด

สถานที่ตั้งโครงการ
บริเวณทางเข้า
หมู่บ้านประสาธน์ 2 ระยะ 3
ข้ามคลองบางตลาด

สำรวจ
(นายทนง ปิ่นสูง)
(นายพงศ์ภรณ์ หงษ์พรหมมา)

เขียนแบบ
(นายพนต แพรณี)

หัวหน้างานรับใช้แบบ
(นายวีระวัฒน์ ลมศักดิ์)

สถาปนิก
(นางสาวประกายกร นนทจันทร์)

วิศวกรโยธา
(นายพรอนงค์ เสมอพิพัฒน์)

หัวหน้าฝ่ายวิศวกรรม
(นายเจน จ้างองราช)

ผู้อำนวยการส่วนควบคุมการก่อสร้าง
(นายวิศว์ ชัยรุ่งเรือง)

ผู้อำนวยการด้านกิจการช่าง
(นายนพพร ทวีพราย)

ปลัดเทศบาล
(นายสุทนต์ บุญศิริโชค)

นายเทศมนตรี
(นายวิชัย บรรดาศักดิ์)

ทะเบียนแบบเลขที่ / วัน / เดือน / ปี
คส.15 / 2565 05 / 07 / 2564

แผ่นที่ / จำนวน
25 / 30

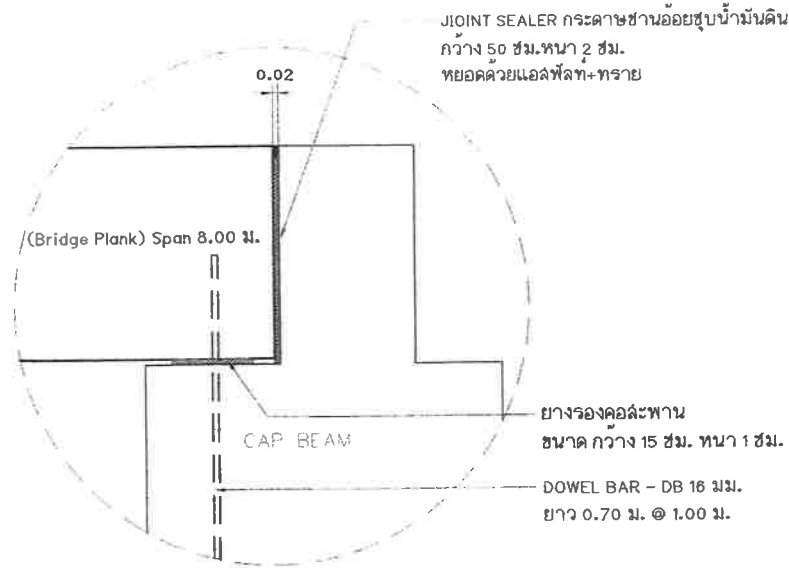

แบบขยาย CAP BEAM
มาตราส่วน 1:10

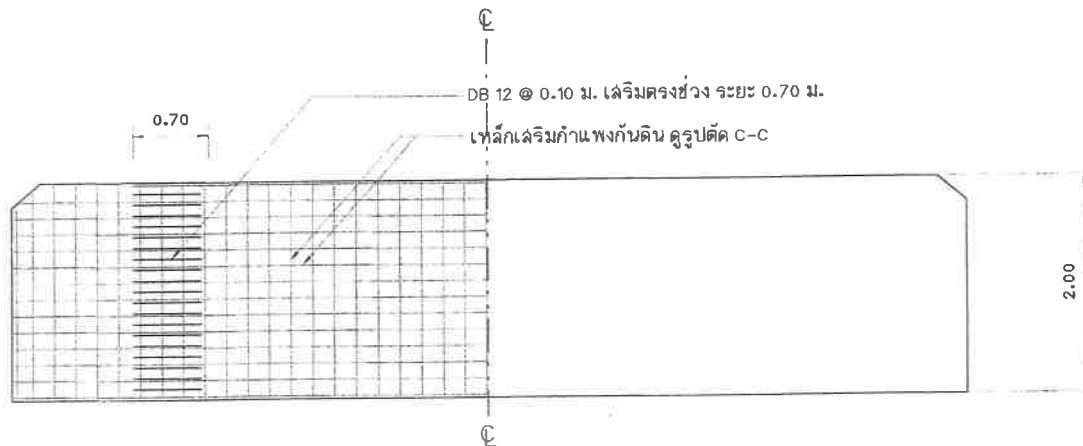

แบบขยายกำแพงกันดิน
มาตราส่วน 1:50

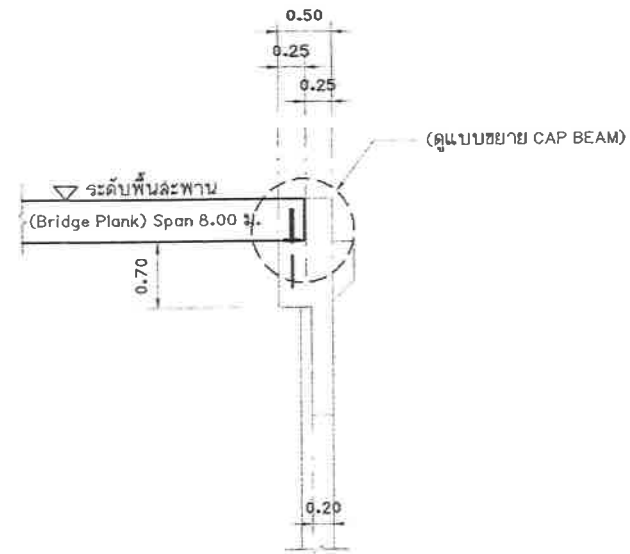

CAP BEAM
มาตราส่วน 1:50

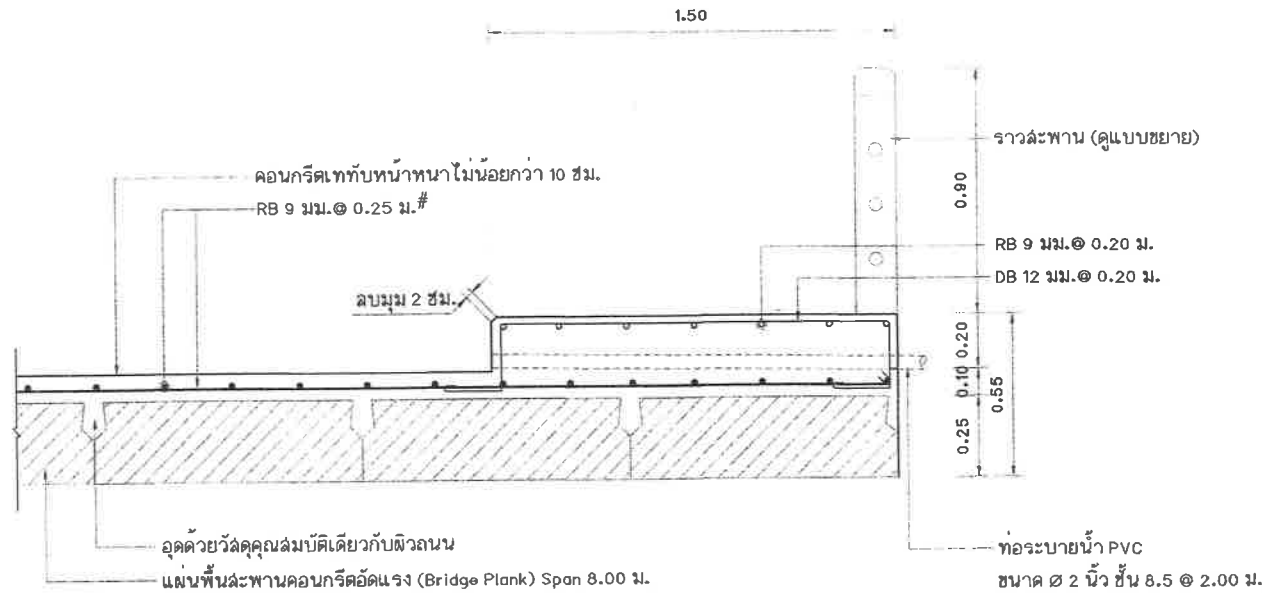

แบบขยายรูปตัดการเสริมเหล็กพื้นเทพื้นหน้า และพื้นทางเดินเท้า คสล.
มาตราส่วน 1:20

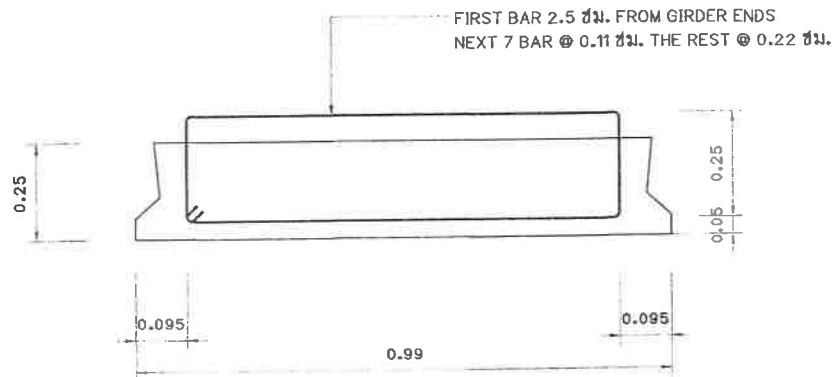

PLANK 8.00 ม. SPAN

หมายเหตุ : น้ำหนักบรรทุกทุกบนสะพาน ออกแบบใช้มาตรฐาน อเมริกัน AASHTO LOADING
(American Association of State Highway and Transportation Officials) H 20-S 16-44
แผ่นพื้นสะพานคอนกรีตอัดแรง (Bridge Plank) รูปแบบและความหนา ตามมาตรฐานทั่วไปของกรมทางหลวง



สำนักงานช่างเทคนิคภาคกลาง

โครงการ
ปรับปรุงสะพาน บริเวณทางเข้า
หมู่บ้านประสาธน์ 2 ระยะ 3
ข้ามคลองบางตลาด

สถานที่ตั้งโครงการ
บริเวณทางเข้า
หมู่บ้านประสาธน์ 2 ระยะ 3
ข้ามคลองบางตลาด

สำรวจ
(นายทนง ชินสุข)
(นายพงษ์ภรณ์ พงษ์พรหมนาค)

เขียนแบบ
(นายบทล แพรล)

หัวหน้างานจัดทำแบบ
(นายวีระภรณ์ ชัมศักดิ์)

สถาปนิก
(นางสาวประภากร นนทจันทร์)

วิศวกรโยธา
(นายทอเนค เขมะพิทักษ์มาน)

หัวหน้าฝ่ายวิศวกรรม
(นายเจน จำลองราย)

ผู้อำนวยการส่วนควบคุมการก่อสร้าง
(นายวิวัฒน์ ชัยรุ่งเรือง)

ผู้อำนวยการฝ่ายการช่าง
(นายเทพกร พึ่งพราย)

ปลัดเทศบาล
(นายสุภัทร บุญฉวีไต่)

นายกเทศมนตรี
(นายวิชัย บรรลาคัคคี)

ทะเบียนแบบเลขที่ 05 / 2565 วัน / เดือน / ปี 05 / 07 / 2564

แผ่นที่ 26 จาก 30



สำนักการช่างเทศบาลนครปทุมธานี

โครงการ
ปรับปรุงสะพาน บริเวณทางเข้า
หมู่บ้านประสาธน์ 2 ระยะ 3
ข้ามคลองบางตลาด

สถานที่ตั้งโครงการ
บริเวณทางเข้า
หมู่บ้านประสาธน์ 2 ระยะ 3
ข้ามคลองบางตลาด

สำรวจ
(นายทง บินสุท) *Tong*
(นายทงไกรย์ ทงสุท) *Tong*

เขียนแบบ
(นายนพดล แพรสี) *Nopadol*

หัวหน้างานจัดทำแบบ
(นายวิฑูรย์ วัฒนศักดิ์) *Witayut*

สถาปนิก
(นางสาวประภากร นนทจันทร์) *Prapagorn*

วิศวกรโยธา
(นายพรเชนด เขมะพัฒนสมาน) *Prachand*

หัวหน้าฝ่ายวิศวกรรม
(นายเจน จ้างองราช) *Jangong*

ผู้อำนวยการส่วนควบคุมการก่อสร้าง
(นายวิศว์ ชัยรุ่งเรือง) *Witaw*

ผู้อำนวยการสำนักการช่าง
(นายนพกร หวังพราย) *Nopagorn*

ปลัดเทศบาล
(นายทงกร บุญศิริโชค) *Tongkorn*

นายเทศมนตรี
(นายวิชัย บรรดาศักดิ์) *Wichai*

ทะเบียนแบบเลขที่ / วัน / เดือน / ปี
กฉ.15 / 2565 05 / 07 / 2564

แผ่นที่ / รวม
27 / 30

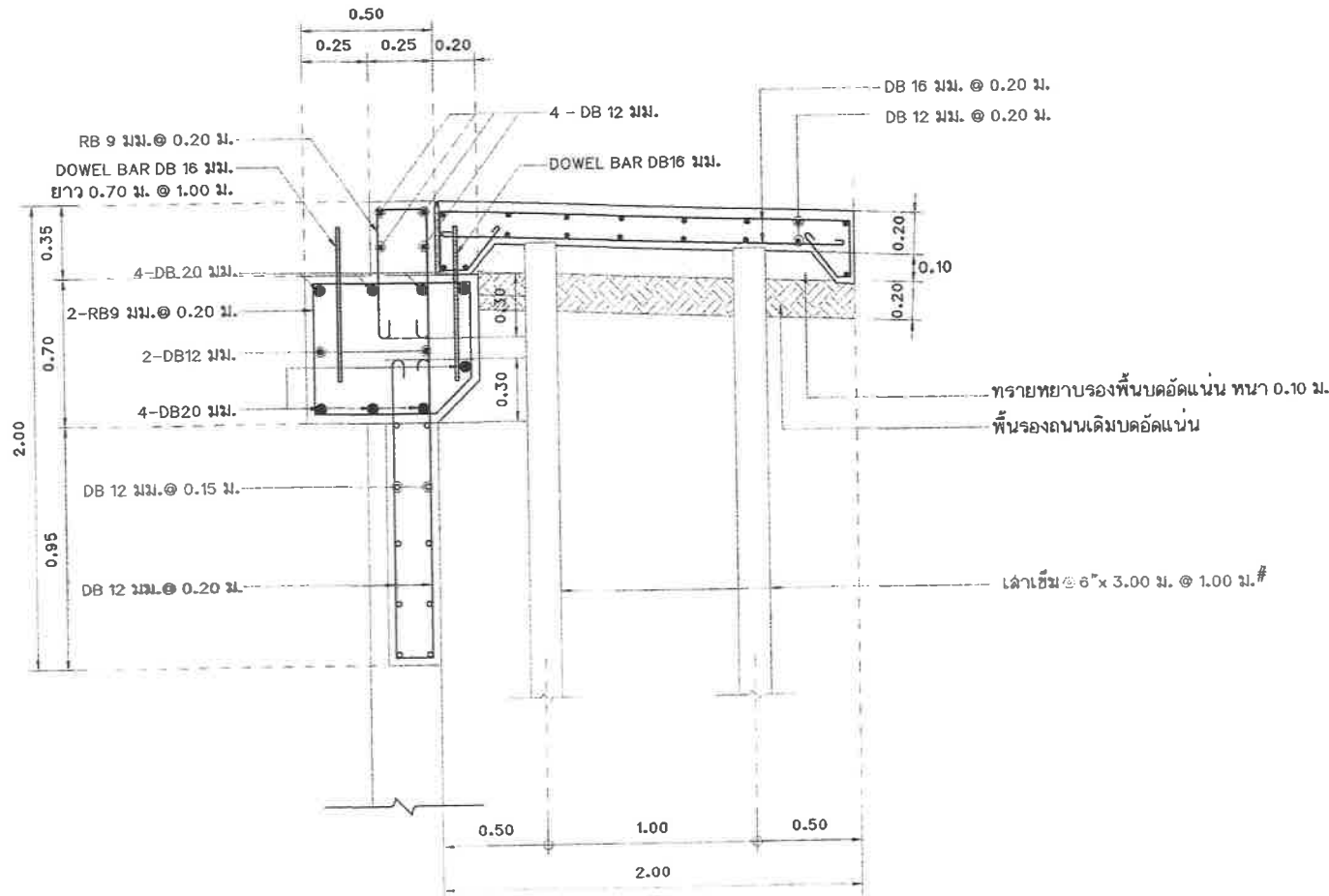

รูปตัดการเชื่อมสะพาน และผิวถนน คสล.
มาตราส่วน 1 : 25



สำนักงานช่างเทศบาลนครปากเกร็ด

โครงการ
ปรับปรุงสะพาน บริเวณทางเข้า
หมู่บ้านประชาณีเวศน์ 2 ระยะ 3
ข้ามคลองบางตลาด

สถานที่ตั้งโครงการ
บริเวณทางเข้า
หมู่บ้านประชาณีเวศน์ 2 ระยะ 3
ข้ามคลองบางตลาด

สำรวจ
(นายทนง ปิ่นสุธ)
(นายพงศ์ภรณ์ พงศ์พรหมนาถ)

เขียนแบบ
(นายพนม พงษ์)

หัวหน้างานจัดทำแบบ
(นายวีรจากรณ ฉิมศักดิ์)

สถาปนิก
(นางสาวประภากร นนทจันทร์)

วิศวกรโยธา
(นายพรเชนค ธรรมะพิณฉนวน)

หัวหน้าฝ่ายวิศวกรรม
(นายเจน จำลองราชย์)

ผู้อำนวยการควบคุมคุณภาพก่อสร้าง
(นายวิศว์ ชัยรุ่งเรือง)

ผู้อำนวยการสำนักช่าง
(นายพนทกร พวงพริ้ม)

ปลัดเทศบาล
(นายสุภัทร ชูมิตรชูโต)

นายกเทศมนตรี
(นายวิชัย บงจาศักดิ์)

ทะเบียนแบบเลขที่ / วัน / เดือน / ปี
กฉ.15 / 2565 / 05 / 07 / 2564

แผ่นที่ / รวม
28 / 30

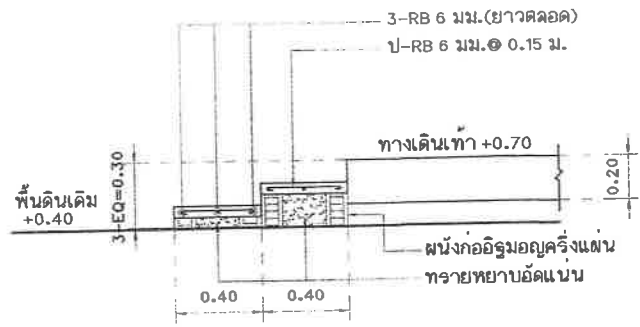

แบบขยายรูปตัดบันได ST1
มาตราส่วน 1:25

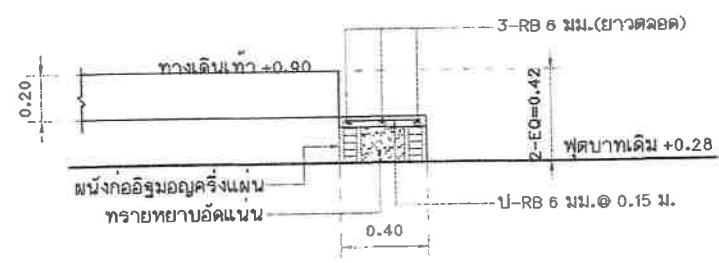

แบบขยายรูปตัดบันได ST2
มาตราส่วน 1:25

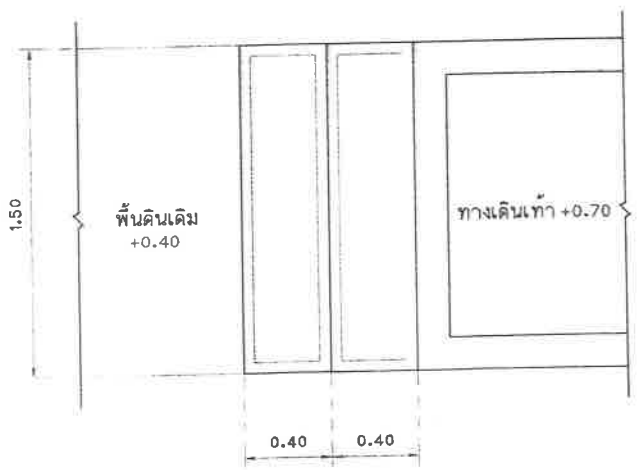

แบบขยายแปลนบันได ST1
มาตราส่วน 1:25

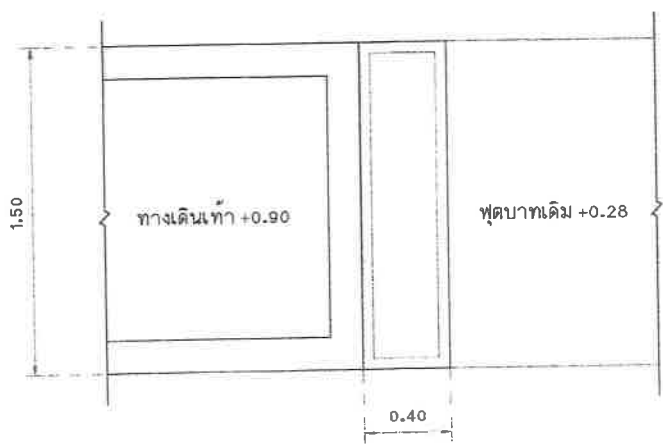

แบบขยายแปลนบันได ST2
มาตราส่วน 1:25

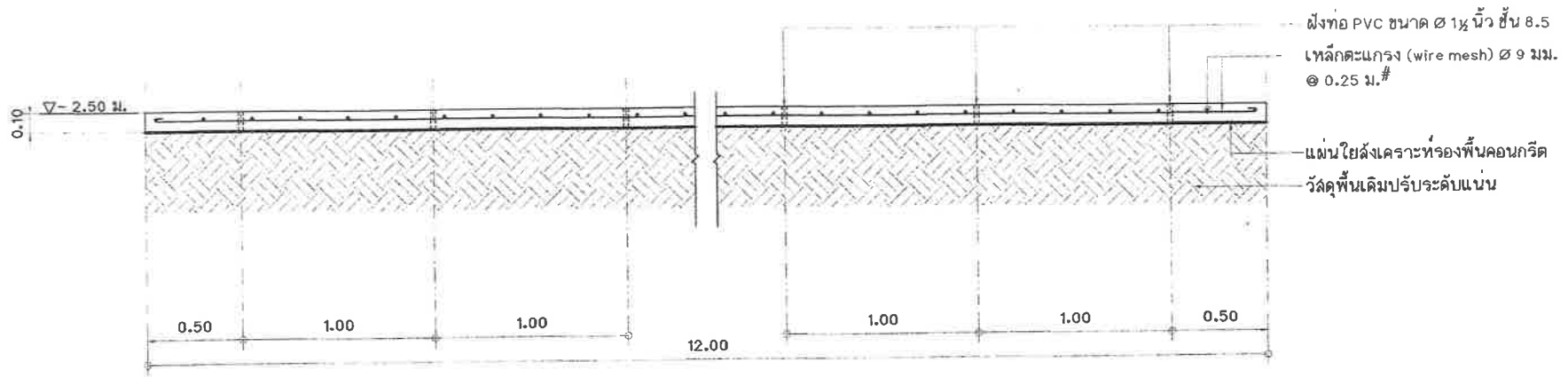

รูปตัดดาดท้องคลอง (สะพานที่ 2)
 มาตรฐาน
 1:25

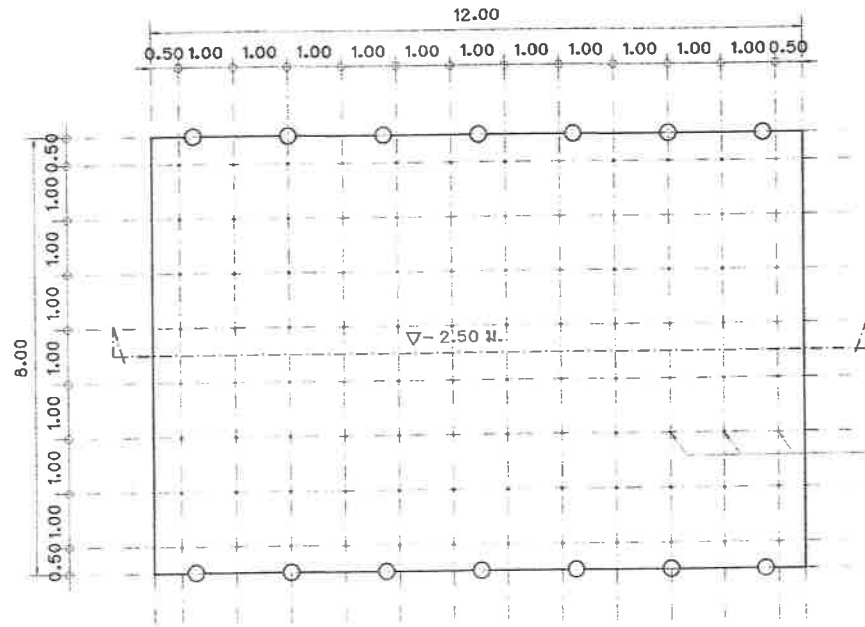

แปลนเล้าเชื่อมดาดท้องคลอง (สะพานที่ 2)
 มาตรฐาน
 1:100

ฝังท่อ PVC ขนาด ๑ ๑/๒ นิ้ว ชั้น 8.5
 ลงในพื้นที่ คสล.ดาดท้องคลอง ๑ 1.00 ม. #

สำนักงานช่างเทศบาลนครปากเกร็ด	
โครงการ	ปรับปรุงสะพาน บริเวณทางเข้าหมู่บ้านประสานวิเศษ 2 ระยะ 3 ซ้ำคลองบางตลาด
สถานที่ตั้งโครงการ	บริเวณทางเข้าหมู่บ้านประสานวิเศษ 2 ระยะ 3 ซ้ำคลองบางตลาด
สำรวจ	(นายทอง ปิ่นลือ) (นายทรงศักดิ์ ทรงทรัพย์)
เขียนแบบ	(นายทนด แพร้ว)
หัวหน้างานจัดแบบ	(นายวิชากรณ สมศักดิ์)
สถาปนิก	(นางสาวประภากร นพพิทักษ์)
วิศวกรโยธา	(นายทองเนศ เขมะพิพัฒน์)
หัวหน้าฝ่ายวิศวกรรม	(นายเจน จ้างองอาจ)
ผู้อำนวยการส่วนควบคุมการก่อสร้าง	(นายวิศว์ ชัยรุ่งเรือง)
ผู้อำนวยการสำนักช่าง	(นายอนุชกร ทรงทรัพย์)
ปลัดเทศบาล	(นายสุวิทย์ บุญวิเชียร)
นายกเทศมนตรี	(นายวิชัย บงจาศักดิ์)
ทะเบียนแบบเลขที่	วัน / เดือน / ปี
กส.15 / 2565	05 / 07 / 2564
แผ่นที่	รวม
29	30



ดำเนินการช่างเทคนิคครบภาค

โครงการ
ปรับปรุงสะพาน บริเวณทางเข้า
หมู่บ้านประจักษ์วินด์ 2 ระยะ 3
ข้ามคลองบางตลาด

สถานที่ตั้งโครงการ
บริเวณทางเข้า
หมู่บ้านประจักษ์วินด์ 2 ระยะ 3
ข้ามคลองบางตลาด

สำรวจ
(นายทนง ปิ่นสุข)
(นายทรงภวณ์ ทรงพรหมนาอ)

เขียนแบบ
(นายบทล แพรสี)

หัวหน้างานจัดทำแบบ
(นายชัชวาลย์ สมศักดิ์)

สถาปนิก
(นางสาวประภากร ขนทจิบทร)

วิศวกรโยธา
(นายพรเชนด ธรรมพิณวิมลมาน)

หัวหน้าฝ่ายวิศวกรรม
(นายเจบ จ้างองจาย)

ผู้อำนวยการส่วนควบคุมการก่อสร้าง
(นายวิศุทธิ์ ชัยรุ่งเรือง)

ผู้อำนวยการดำเนินการช่าง
(นายพนพร หวังทราย)

ปลัดเทศบาล
(นายสุวิทย์ นฤวิชัยโต)

นายกเทศมนตรี
(นายวิชัย บรรดาศักดิ์)

ทะเบียนแบบเลขที่ / วัน / เดือน / ปี
กส.15 / 2565 05 / 07 / 2564

แผ่นที่ / รวม
30 / 30

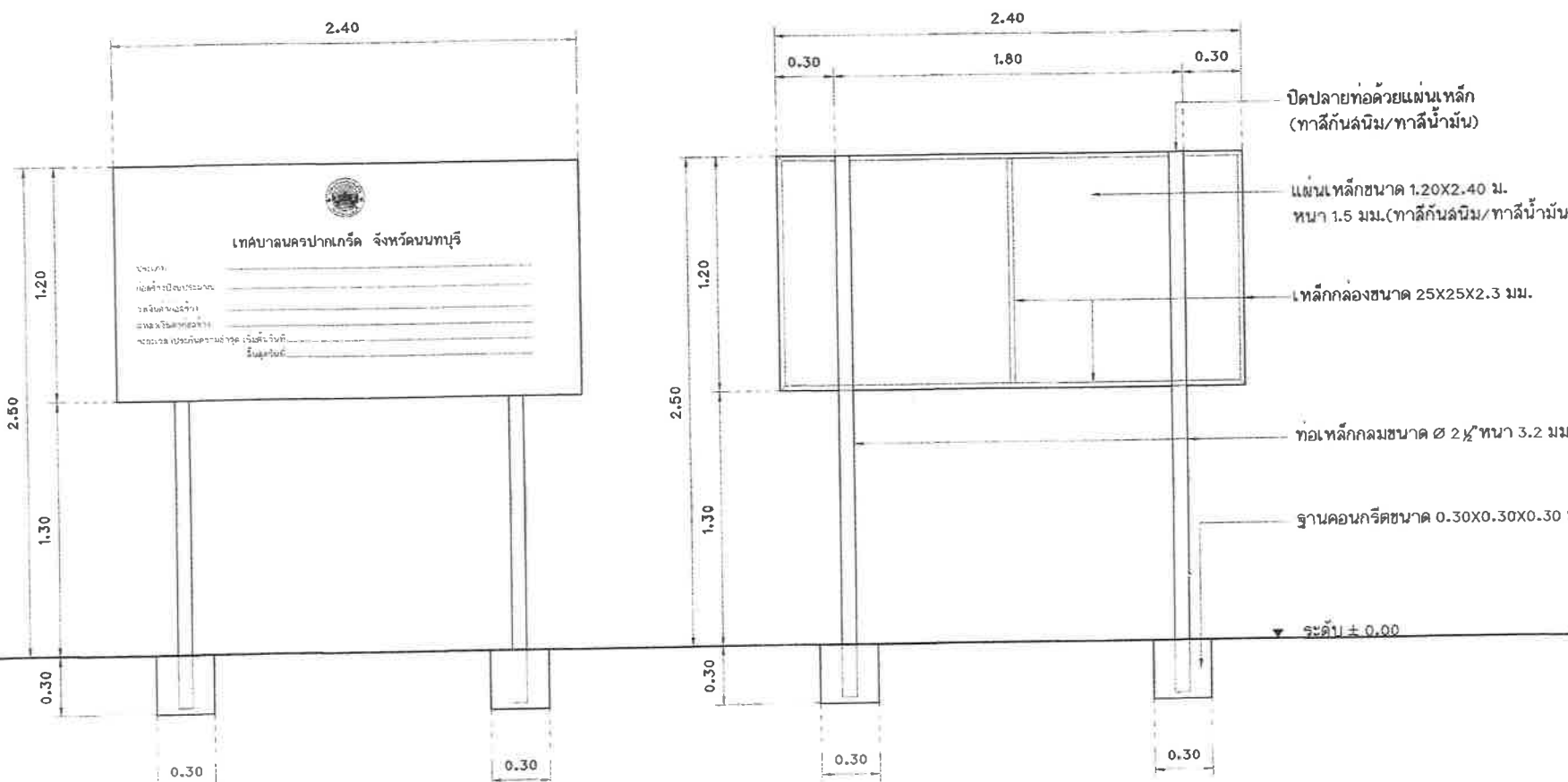

แบบป้ายโครงการ
มาตราส่วน 1:25

หมายเหตุ พื้นป้ายด้านหน้า - ด้านหลัง ทาลิกันล้นิม/ทับหน้าด้วยสีน้ำมัน
ตัวอักษรขนาดสูงไม่น้อยกว่า 0.04 ม. ตราเทศบาลขนาด ๒ 0.20 ม.